

# Manual de instrucciones

## VSX-534D

AV RECEIVER

**Pioneer**



Tabla de contenidos [»](#)

Conexiones [»](#)

- Conexión de los altavoces [»](#)

Reproducción [»](#)

Configuración [»](#)

Solución de problemas [»](#)

Apéndice [»](#)

Información complementaria [»](#)

<b>Qué se encuentra en la caja</b>	<b>4</b>
<b>Función adicional (actualización del firmware)</b>	<b>5</b>
Información de actualización del firmware	5
Operación de las nuevas funciones añadidas	5
Procedimiento de actualización del firmware	6
<b>Nombres de las piezas</b>	<b>8</b>
Panel frontal	8
Pantalla	10
Panel trasero	11
Mando a distancia	13
<b>Conexiones</b>	
<b>Conexión de los altavoces</b>	<b>16</b>
Instalación de altavoces	17
Conexiones de los altavoces y ajustes "Speaker Setup"	22
Combinaciones de altavoces	26
<b>Conexión de la TV</b>	<b>27</b>
Con un televisor compatible con ARC	28
Con un televisor no compatible con ARC	29
<b>Conexión de los dispositivos de reproducción</b>	<b>30</b>
Conexión de un componente de AV con conector HDMI montado	30
Conexión de un componente de audio	31

<b>Conexión de un componente de AV en una sala separada (Conexión ZONE B)</b>	<b>32</b>
Conexión de un preamplificador principal (ZONE B)	32
<b>Conexión de antenas</b>	<b>33</b>
<b>Conexión del cable de alimentación</b>	<b>34</b>

## **Reproducción**

<b>Reproducción de componente de AV</b>	<b>36</b>
Operaciones básicas	36
<b>Reproducción BLUETOOTH®</b>	<b>37</b>
Operaciones básicas	37
<b>Escuchar la radio FM</b>	<b>38</b>
Sintonización de una emisora de radio	38
Presintonización de una emisora de radio	40
Uso de RDS	42
<b>Escuchar la radio digital DAB</b>	<b>43</b>
Operaciones básicas	43
<b>Reproducción ZONE B</b>	<b>45</b>
Reproducción	45
<b>Funciones prácticas</b>	<b>47</b>
Utilizar PERSONAL PRESET	47
Ajuste del tono	49
Sleep Timer	51
<b>Modo de escucha</b>	<b>52</b>

Selección el modo de escucha	52
Disposición de los altavoces y modos de escucha que pueden seleccionarse	55
Efectos del modo de escucha	57
Formatos de entrada y modos de escucha que pueden seleccionarse	61

## **Configuración**

<b>Menú de configuración</b>	<b>67</b>
Lista del menú	67
Operaciones del menú	69
1. Input/Output Assign	70
2. Speaker	73
3. MCACC	76
4. Audio Adjust	77
5. Source	78
6. Hardware	80
7. Miscellaneous	83
<b>AV Adjust</b>	<b>84</b>
Operaciones del menú	84
<b>Initial Setup con el asistente de arranque automático</b>	<b>86</b>
Operaciones	86

## **Solución de problemas**

Cuando el funcionamiento de la unidad sea errático	90
Solución de problemas	91

## **Apéndice**

<b>Acerca de HDMI</b>	<b>98</b>
<b>Especificaciones generales</b>	<b>100</b>

## Qué se encuentra en la caja

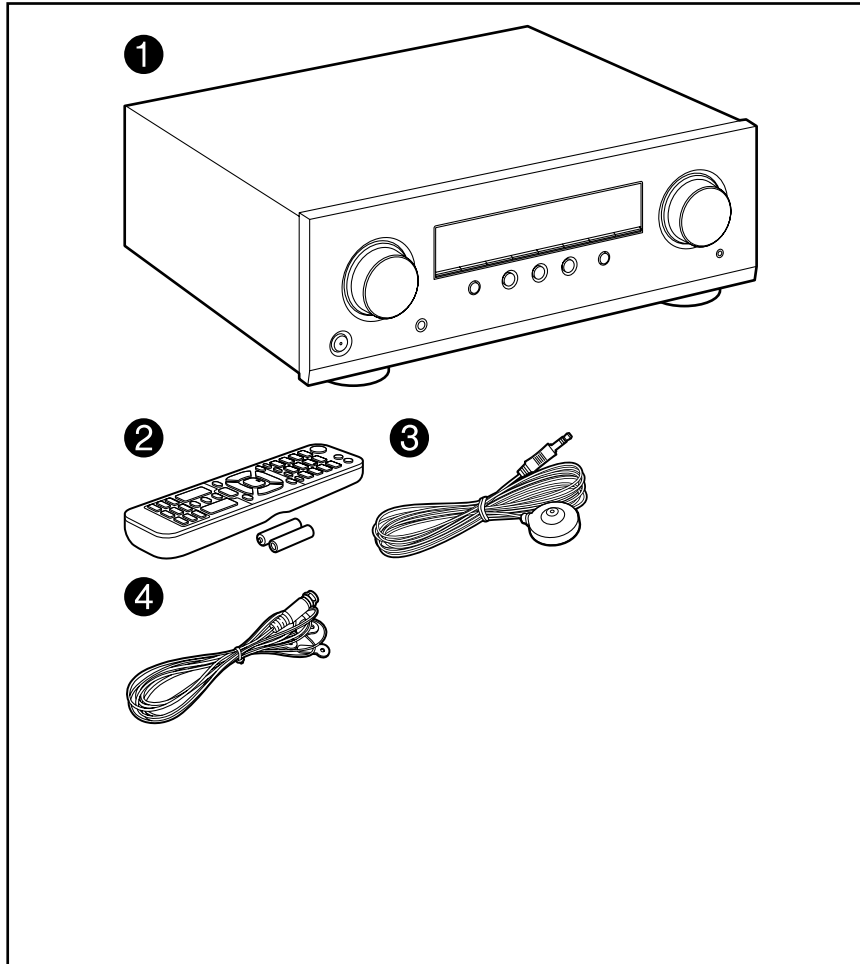

1. Unidad principal (1)
2. Mando a distancia (RC-971R) (1), pilas (AAA/R03) (2)
3. Micrófono de configuración de altavoz (1)
  - Utilizado durante la Initial Setup.
4. Antena DAB/FM (1)
  - Guía de inicio rápido (1)

\*Este documento es un manual de instrucciones en línea. No se incluye como accesorio.

  - Conecte los altavoces con una impedancia de 4  $\Omega$  a 16  $\Omega$ .
  - El cable de alimentación no debe conectarse hasta que no se hayan completado todas las demás conexiones.
  - No aceptamos responsabilidad alguna por los daños causados a la conexión de equipos fabricados por otras compañías.
  - Las especificaciones y la apariencia pueden cambiar sin aviso previo.

## Función adicional (actualización del firmware)

Esta unidad está equipada con una función para actualizar el firmware a través del puerto USB cuando la actualización del firmware se anuncia después de la compra. Esto permite agregar varias funciones y mejorar las operaciones.

Dependiendo de la sincronización de fabricación del producto, el firmware puede cambiar por el actualizado. En tal caso, se pueden agregar nuevas funciones desde el principio. Para saber cómo confirmar el contenido y la versión del firmware más recientes del producto, consulte la siguiente sección.

### Información de actualización del firmware

Para obtener el contenido y la versión del firmware más recientes, visite el sitio web de nuestra empresa. Si la versión del firmware de su producto difiere de la más reciente, se recomienda actualizarlo.

Para confirmar la versión del firmware de su producto, presione el botón  en el mando a distancia y consulte "7.Miscellaneous" - "Firmware Update" - "Version" ([→p83](#)).

### Operación de las nuevas funciones añadidas

Si se agregan o cambian funciones del contenido descrito en el Manual de instrucciones, consulte la siguiente referencia.

[Información complementaria »](#)

## ❑ Procedimiento de actualización del firmware ( [→p6](#) )

## Procedimiento de actualización del firmware

Se requieren aproximadamente 30 minutos para la actualización. Los ajustes existentes se mantendrán después de la actualización.

**Descargo de responsabilidad:** El programa y la documentación en línea incluida se le entregan para que los utilice bajo su propia responsabilidad. Nuestra compañía no se hará responsable y usted no podrá recurrir los daños causados por cualquier reclamación de cualquier tipo relacionada con el uso del programa o la documentación adjunta en línea, a pesar de la teoría legal, y sin importar si surge en agravio o contrato.

En ningún caso nuestra compañía será responsable ante usted o ante terceros por cualquier daño especial, indirecto, incidental o consecuencial de ningún tipo, incluido pero no limitado a la compensación, reembolso o daños a consecuencia de pérdidas de ganancias actuales o eventuales, pérdida de datos o por cualquier otra razón.

### Actualización del firmware mediante USB

- Durante la actualización del firmware, evite:
  - Desconectar y volver a conectar cables, un dispositivo USB de almacenamiento, el micrófono de configuración del altavoz o auriculares, o realizar operaciones en la unidad como, por ejemplo, apagarla.
- Prepare un dispositivo USB de almacenamiento de 128 MB o más. El formato de los dispositivos USB de almacenamiento admite el formato de sistema de archivos FAT16 O FAT32.
  - Los medios introducidos en el lector de tarjetas USB no pueden utilizarse para esta función.
  - Los dispositivos USB de almacenamiento equipados con función de seguridad no son compatibles.
  - Los concentradores USB y los dispositivos USB de almacenamiento con funciones de concentrador no son compatibles. No conecte estos dispositivos a la unidad.
- Elimine cualquier dato almacenado en el dispositivo USB de almacenamiento.
- Si "HDMI CEC" está en "On", colóquelo en "Off".
  - Pulse . A continuación, seleccione "6. Hardware" - "HDMI", pulse ENTER, seleccione "HDMI CEC" y, a continuación, seleccione "Off".
- \* En función del dispositivo USB de almacenamiento o de su contenido, la carga podría requerir un tiempo prolongado, el contenido podría no cargarse

correctamente o el suministro de alimentación podría ser deficiente.

- \* Nuestra compañía no asumirá ninguna responsabilidad por cualquier pérdida o daño de datos, ni por fallos de almacenamiento resultantes del uso del dispositivo USB de almacenamiento con esta unidad. Tenga en cuenta esto de antemano.
- \* Las descripciones pueden diferir de las visualizaciones en pantalla, si bien las operaciones y las funciones son las mismas.

### Actualizar

1. Conecte el dispositivo USB de almacenamiento a su ordenador.
2. Descargue el archivo de firmware desde el sitio web de nuestra empresa a su PC y descomprímalo.

El nombre del archivo de firmware es el siguiente.

PIOAVR\*\*\*\*\_\*\*\*\*\*.zip

Descomprima el archivo en el ordenador. El número de archivos y carpetas descomprimidos variará en función del modelo.

3. Copie todos los archivos y carpetas descomprimidos en la carpeta raíz del dispositivo USB de almacenamiento.
  - Asegúrese de copiar los archivos descomprimidos.
4. Conecte el dispositivo USB de almacenamiento en el puerto POWER OUT de esta unidad.
  - Si se incluye un adaptador de CA con el dispositivo USB de almacenamiento, conecte dicho adaptador y utilícelo con una toma de corriente doméstica.
  - Si se ha realizado la partición del dispositivo USB de almacenamiento, cada sección se tratará como un dispositivo independiente.
5. Pulse . Se mostrará el menú de configuración en la pantalla del televisor.

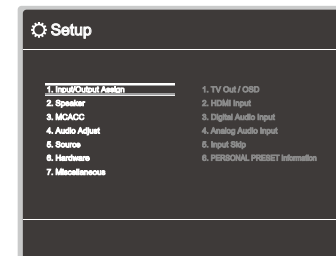

6. Seleccione "7. Miscellaneous" - "Firmware Update" - "Update via USB" con los cursores en orden y después pulse ENTER.

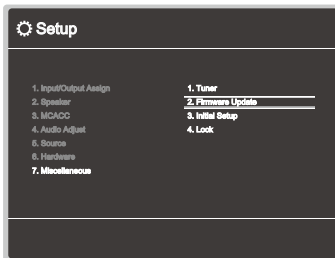

- Si "Firmware Update" está en gris y no se puede seleccionar, espere un momento hasta que se inicie.
7. Pulse ENTER, habiendo seleccionado "Update" para iniciar la actualización.
- Durante la actualización, la pantalla del televisor podría ponerse en negro, dependiendo del programa de actualización. En tal caso, compruebe el progreso en la pantalla de la unidad. La pantalla del televisor permanecerá en negro hasta que se complete la actualización y se haya encendido nuevamente la alimentación.
  - Durante la actualización, no apague ni desconecte y vuelva a conectar el dispositivo USB de almacenamiento.
  - Cuando se muestre el mensaje "Completed!", se habrá completado la actualización.
8. Desconecte el dispositivo USB de almacenamiento de la unidad.
9. Pulse  $\odot$  STANDBY/ON en la unidad principal para poner la unidad en modo de espera. El proceso se habrá completado y el firmware estará actualizado con la última versión.
- No use  $\odot$  en el mando a distancia.

### Si aparece un mensaje de error

Si se produce un error, se mostrará el mensaje "Error! \*-\*\*" en la pantalla de la unidad. ("\*" representa un carácter alfanumérico.) Consulte las siguientes descripciones y compruebe.

#### Código de error

- \*-70:  
El dispositivo USB de almacenamiento no se reconoce, El archivo de firmware

no está presente en la carpeta raíz del dispositivo USB de almacenamiento o el archivo de firmware es para otro modelo. Compruebe que el dispositivo USB de almacenamiento o el cable USB estén correctamente insertados en el puerto POWER OUT de la unidad.

Conecte el dispositivo USB de almacenamiento en una fuente de alimentación externa si dispone alimentación propia.

- \*-51:  
El archivo de firmware es para otro modelo o el archivo de firmware está corrupto. Inténtelo de nuevo desde la descarga del archivo de firmware.
- Otros:  
Tras desenchufar el enchufe de alimentación, introdúzcalo en la toma doméstica y, a continuación, inicie la operación desde el principio.

## Nombres de las piezas

### Panel frontal

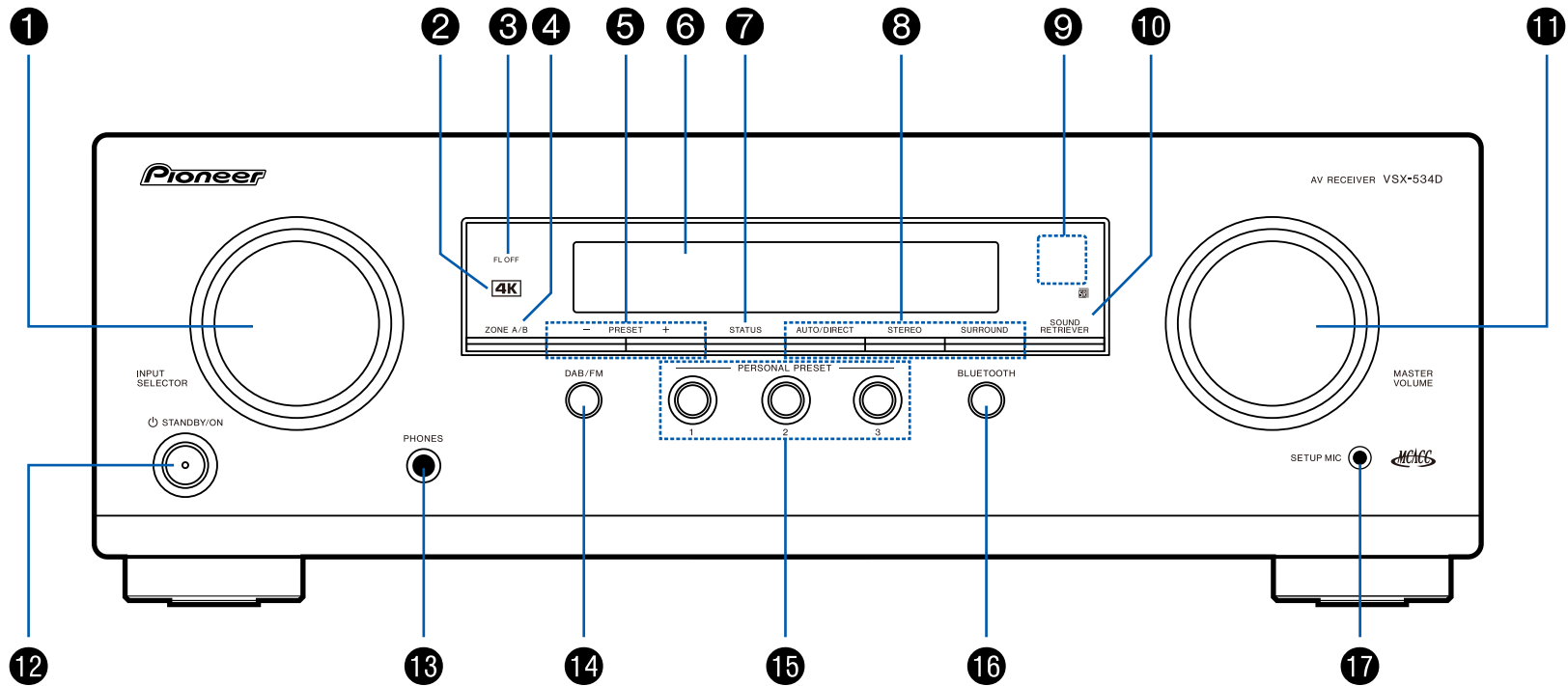

□ Para más información, consulte ( → [p9](#))



1. Mando INPUT SELECTOR: Permite cambiar la entrada que se reproducirá.
2. Indicador 4K: Se enciende al realizar la mejora de resolución 4K o la transferencia 4K.
3. Indicador FL OFF: Se enciende cuando se apaga la pantalla al pulsar repetidamente el botón DIMMER del remote controller.
4. Botón ZONE A/B: Selecciona un destino de salida de audio entre "ZONE A", "ZONE B" y "ZONE A+B". (→[p45](#))
5. Botón PRESET +/-: Seleccione las emisoras de radio predeterminadas y registradas al utilizar el TUNER. (→[p40](#))
6. Pantalla (→[p10](#))
7. Botón STATUS: Cambia la información de la pantalla y se usa para operar señales RDS (→[p42](#)).
8. Botón de modo de audición: Pulse "AUTO/DIRECT", "SURROUND" o "STEREO" para cambiar el modo de escucha. (→[p52](#))
9. Sensor del mando a distancia: Recibe señales del mando a distancia.
  - El rango de señal del mando a distancia es de, aproximadamente, 16'5 m, a un ángulo de 20° en el eje perpendicular y de 30° a ambos lados.
10. Botón SOUND RETRIEVER: Activa/desactiva la función Sound Retriever, que proporciona una mejor calidad del sonido del audio comprimido.
11. MASTER VOLUME
12. Botón  $\odot$  STANDBY/ON
13. Conector PHONES: Permite conectar auriculares con una clavija estándar ( $\varnothing 1/4"/6,3$  mm).
14. Botón DAB/FM: Cambia la entrada a reproducir a "TUNER". Además, al pulsar repetidamente este botón, cambia la entrada entre "DAB" y "FM".
15. Botóns PERSONAL PRESET 1/2/3: Registra las condiciones de ajuste actuales, como el selector de entrada, el modo de escucha, etc. o la configuración registrada. (→[p47](#))
16. Botón BLUETOOTH: Cambia la entrada a reproducir a "BLUETOOTH".
17. Conector SETUP MIC: Permite conectar el micrófono de configuración de los altavoces incluido. (→[p76, 87](#))

## Pantalla

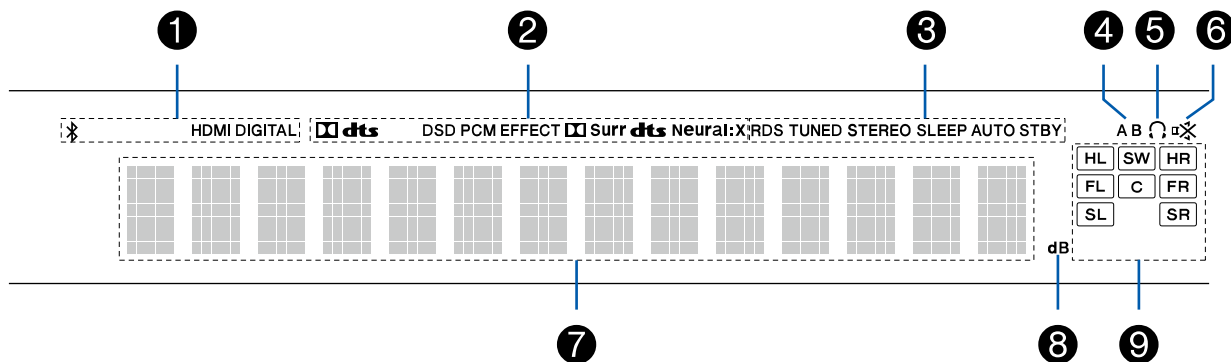

- Se ilumina en las siguientes condiciones.  
 ✱ : Conectado mediante BLUETOOTH.  
 HDMI: Se introducen las señales HDMI y se selecciona la entrada de HDMI.  
 DIGITAL: Se introducen las señales digitales y se selecciona la entrada digital.
- Se ilumina en función del tipo de señales digitales de entrada de audio y el modo de escucha.
- Se ilumina en las siguientes condiciones.  
 RDS: Recepción de transmisión RDS.  
 TUNED: Recepción de radio DAB/FM.  
 STEREO: Recepción de FM estéreo.  
 SLEEP: El temporizador de apagado se activa. ( →p82)  
 AUTO STBY: La espera automática se activa. ( →p82)
- Muestra el destino de salida de audio.  
 A: Emite audio solo en la sala principal (ZONE A).  
 B: Emite audio solo en una sala separada (ZONE B).  
 AB: Emite audio en la sala principal (ZONE A) y en una sala separada (ZONE B).
- Se ilumina cuando se conectan unos auriculares.
- Parpadea cuando se enciende el silencio.
- Muestra información de las señales de entrada.
- Se enciende cuando ajusta el volumen.
- Visualización de altavoz/canal: Muestra el canal de salida que corresponde al modo de escucha seleccionado.

## Panel trasero

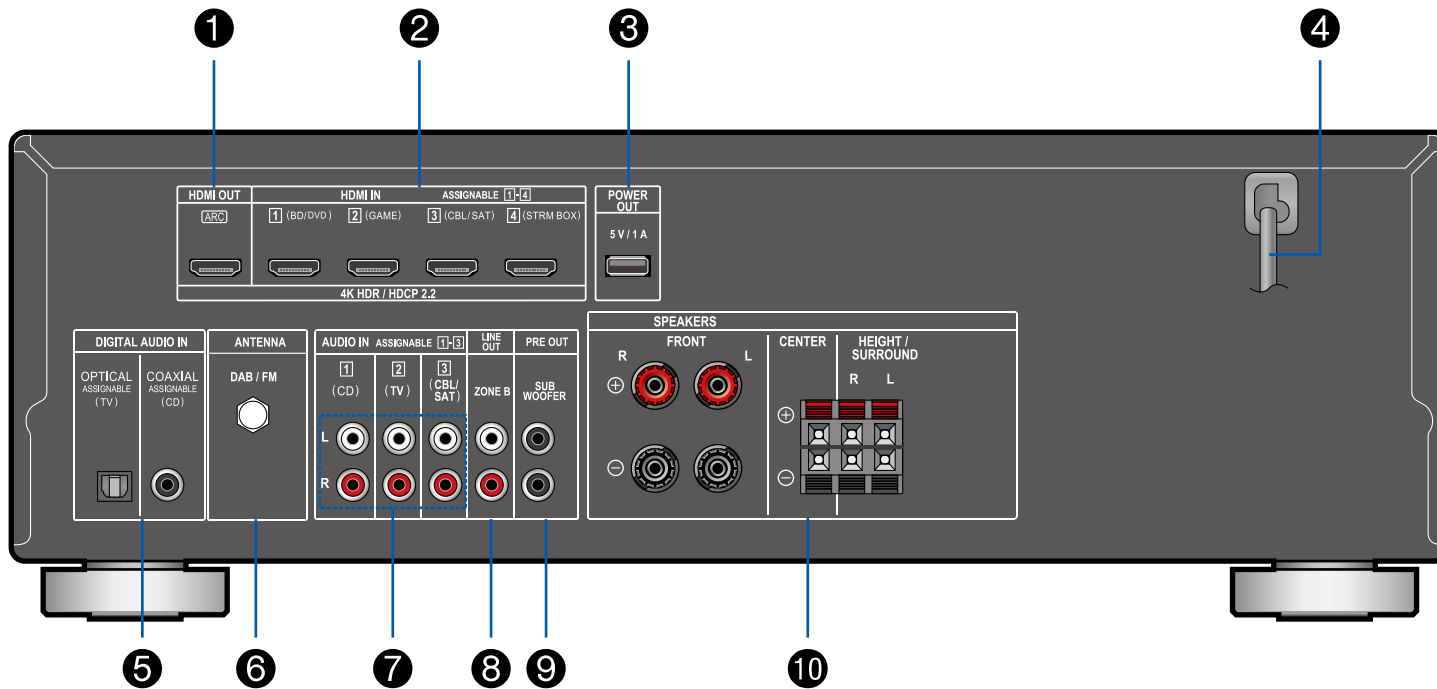

□ Para más información, consulte ( →[p12](#))

1. Conectores HDMI OUT: Transmite señales de vídeo y señales de audio con un cable HDMI conectado a un TV.
2. Conectores HDMI IN: Transmite señales de vídeo y señales de audio con un cable HDMI conectado a un componente AV.
3. Conector POWER OUT: También puede suministrar alimentación (5 V/1 A) al reproductor multimedia de flujo de datos continuo conectado al terminal HDMI IN de esta unidad con un cable USB. (→[p30](#)) La función de reproducción de los archivos de música y la alimentación a teléfonos inteligentes/tabletas u otros dispositivos no son compatibles.
4. Cable de alimentación
5. Conectores DIGITAL AUDIO IN OPTICAL/COAXIAL: Introduzca señales de audio digital desde un componente de AV o un TV con un cable óptico digital o un cable coaxial digital.
6. Terminal ANTENNA DAB/FM: Permite conectar las antenas incluidas.
7. Conectores AUDIO IN: Introduzca la señal de audio de un componente AV con un cable de audio analógico.
8. Conectores ZONE B LINE OUT: Transmite señales de audio con un cable de audio analógico a un preamplificador principal en una sala separada (ZONE B).
9. Conector SUBWOOFER PRE OUT: Conecte un subwoofer con fuente de alimentación propia con un cable de subwoofer. Se pueden conectar hasta dos subwoofers con alimentación propia. Se emite la misma señal desde cada uno de los conectores SUBWOOFER PRE OUT.
10. Terminales SPEAKERS: Conecte los altavoces con cables de altavoz.

## Mando a distancia

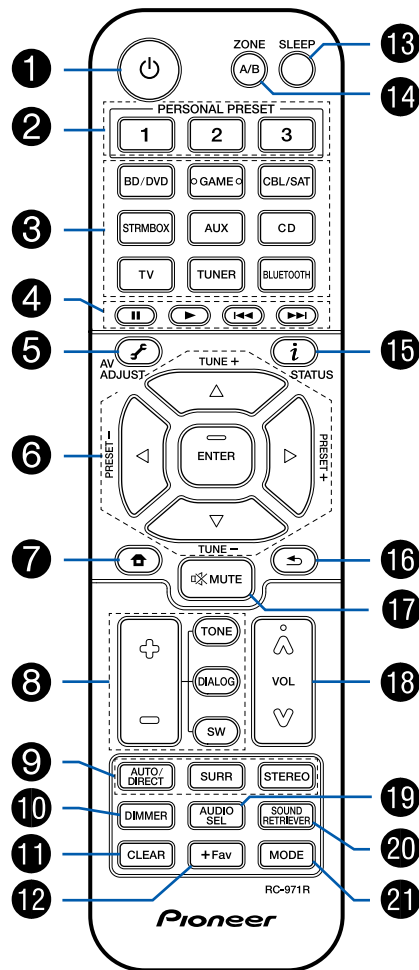

1. Botón STANDBY/ON
2. Botóns PERSONAL PRESET 1/2/3: Registra las condiciones de ajuste actuales, como el selector de entrada, el modo de escucha, etc. o la configuración registrada. ( →p47)
3. Botones del selector de entrada: Cambia la entrada a reproducir.
4. Botones de reproducción: Se utiliza para la operación de reproducción de un dispositivo habilitado para BLUETOOTH. Si la unidad se cambia a "CEC MODE" con el botón MODE, se podrá utilizar un componente AV habilitado para la función HDMI CEC. (La operación podría no ser posible según el dispositivo.)
5. Botón (AV ADJUST): Algunos ajustes como "HDMI" y "Audio" se pueden realizar rápidamente durante la reproducción en la pantalla del televisor. ( →p84)
6. Botones del cursor y botón ENTER: Seleccione el elemento con los cursores y pulse ENTER para confirmar su selección.
7. Botón : Se pueden visualizar los elementos de ajuste en la TV y en la pantalla para disfrutar de una experiencia más placentera con esta unidad. ( →p69)
8. Botóns TONE/DIALOG/SW: Ajusta la calidad de sonido de los altavoces y el nivel de volumen del Subwoofer. ( →p49)
9. Botones LISTENING MODE: Le permiten seleccionar el modo de audición. ( →p52)
10. Botón DIMMER: Puede apagar la pantalla o ajustar su brillo en tres pasos.
11. Botón CLEAR: Borra todos los caracteres que ha introducido al introducir texto en la pantalla del TV.
12. Botón +Fav: Se utiliza para registrar emisoras de radio. ( →p40)
13. Botón SLEEP: Ajuste el temporizador de apagado. Seleccione el tiempo entre "30 min", "60 min" y "90 min". ( →p51)
14. Botón ZONE A/B: Selecciona un destino de salida de audio entre "ZONE A", "ZONE B" y "ZONE A+B". ( →p45)
15. Botón (STATUS): Cambia la información de la pantalla y se usa para operar señales RDS ( →p42).
16. Botón : Devuelve la pantalla al estado anterior.
17. Botón : Silencia el audio temporalmente. Pulse de nuevo para cancelar el silencio.

18. Botones de volumen
19. Botón AUDIO SEL: Cuando un dispositivo esté conectado a dos o más terminales de entrada de audio para un selector de entrada, podrá seleccionar la señal de entrada de audio que desea reproducir.
20. Botón SOUND RETRIEVER: Activa/desactiva la función Sound Retriever, que proporciona una mejor calidad del sonido del audio comprimido.
21. Botón MODE: Cambia entre la sintonización automática y la sintonización manual para las emisoras de FM ( →[p38](#)). Además, cuando un componente AV habilitado para la función HDMI CEC esté conectado a esta unidad, podrá cambiar "4. Botones de reproducción" entre "CEC MODE" y "RCV MODE" (modo normal).

## **Conexiones**

---

<b>Conexión de los altavoces</b>	<b>16</b>
<b>Conexión de la TV</b>	<b>27</b>
<b>Conexión de los dispositivos de reproducción</b>	<b>30</b>
<b>Conexión de un componente de AV en una sala separada (Conexión ZONE B)</b>	<b>32</b>
<b>Conexión de antenas</b>	<b>33</b>
<b>Conexión del cable de alimentación</b>	<b>34</b>

## Conexión de los altavoces

Para utilizar esta unidad, se puede seleccionar la disposición de los altavoces desde varios patrones. Utilice el siguiente diagrama de flujo para seleccionar la mejor disposición para sus altavoces y el uso del entorno. Puede comprobar el método de conexión y la configuración predeterminada.

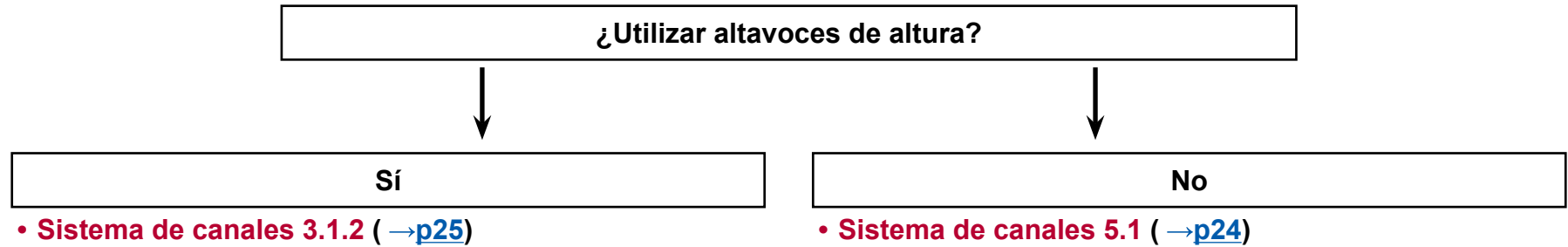



## Instalación de altavoces

### ■ Sistema de canales 5.1

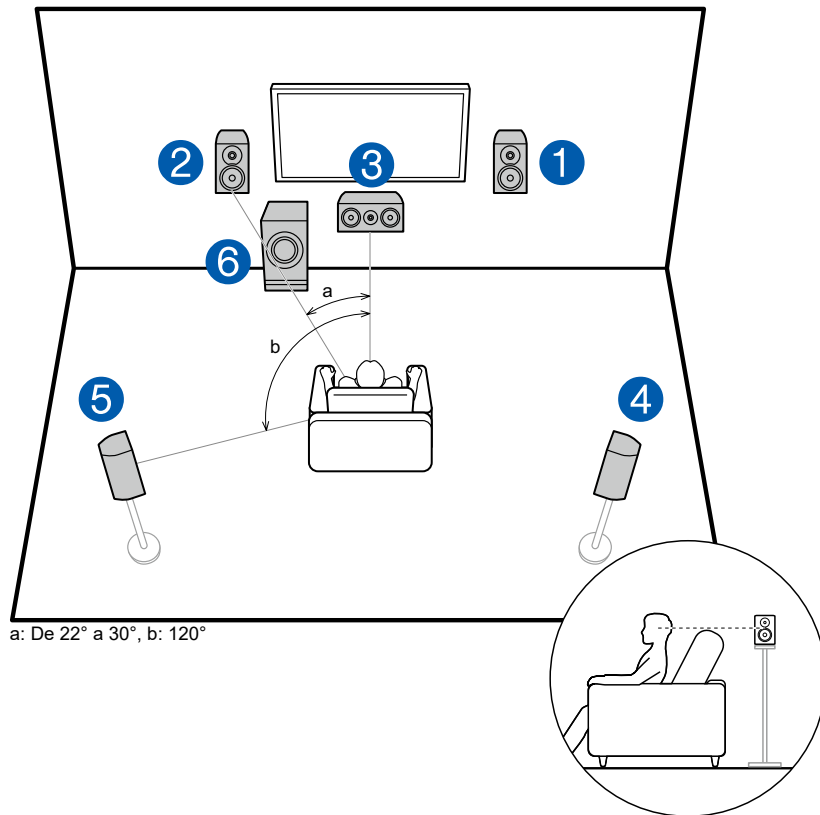

Este es un sistema básico de canales 5.1. Los altavoces delanteros emiten sonidos delanteros en estéreo y el altavoz central emite sonidos que provienen del centro de la pantalla, como los diálogos y las voces. Los altavoces envolventes crean un campo de sonido trasero. El subwoofer con fuente de alimentación propia reproduce sonidos de bajo y crea un campo de sonido rico. Los altavoces delanteros deberían colocarse a la altura de la oreja, mientras que los altavoces envolventes deberían ubicarse justo por encima de la altura de la oreja. El altavoz central debe instalarse orientado en ángulo hacia la posición de escucha. Colocar el subwoofer con fuente de alimentación propia entre el altavoz central y el altavoz delantero produce un sonido natural incluso cuando se reproducen fuentes de música.

- 1,2 Altavoces delanteros
- 3 Altavoz central
- 4,5 Altavoces envolventes
- 6 Subwoofer con fuente de alimentación propia

□ **Disposición de los altavoces y modos de escucha que pueden seleccionarse ( →[p55](#))**

### ■ Sistema de canales 3.1.2

El sistema de canales 3.1.2 es una disposición de los altavoces que consiste en un sistema de canales 3.1 que incluye altavoces delanteros, altavoz central, subwoofer con fuente de alimentación propia y altavoces de altura adicionales. De entre los siguientes tres tipos de altavoces, seleccione los altavoces de altura que más se ajusten a los altavoces y el entorno de uso.

- Ejemplo de instalación de altavoces altos delanteros ( →[p19](#))**
- Ejemplo de instalación de altavoces de techo ( →[p20](#))**
- Ejemplo de instalación de altavoces con tecnología Dolby (altavoces Dolby) ( →[p21](#))**

❑ **Ejemplo de instalación de altavoces altos delanteros**

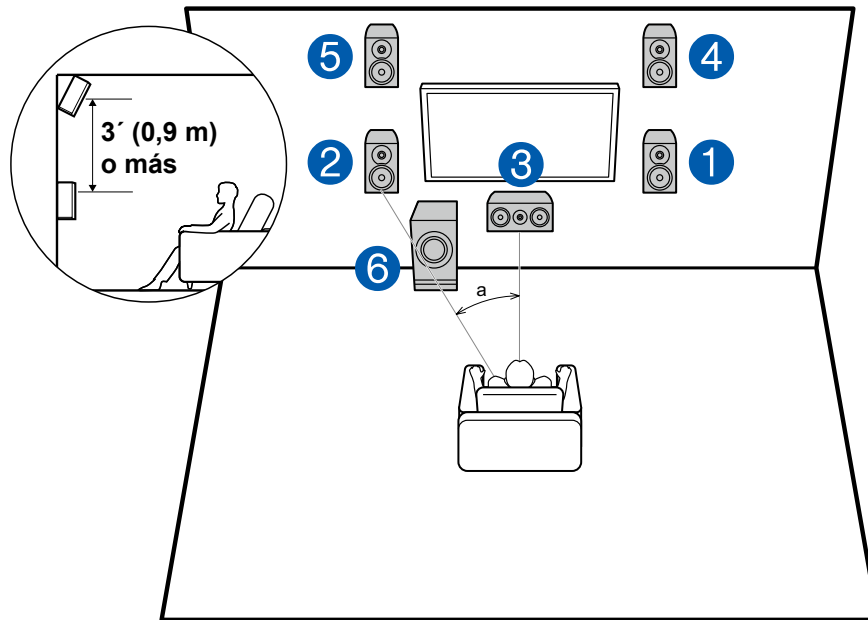

a: De 22° a 30°

Este es un sistema de 3.1 canales formado por altavoces delanteros, un altavoz central y un subwoofer con fuente de alimentación propia al que se le han añadido altavoces altos delanteros, un tipo de altavoces de altura. La instalación de los altavoces de altura enriquecerá la sensación del campo de sonido en el espacio superior. Los altavoces altos delanteros deberían ubicarse al menos 3' / 0,9 m más altos que los altavoces delanteros.

Estos deberían ubicarse directamente por encima de los altavoces delanteros, en un ángulo orientado hacia la posición de audición.

- 1,2 Altavoces delanteros
- 3 Altavoz central
- 4,5 Altavoces altos delanteros
- 6 Subwoofer con fuente de alimentación propia

❑ **Disposición de los altavoces y modos de escucha que pueden seleccionarse ( →p55)**

## ❑ Ejemplo de instalación de altavoces de techo

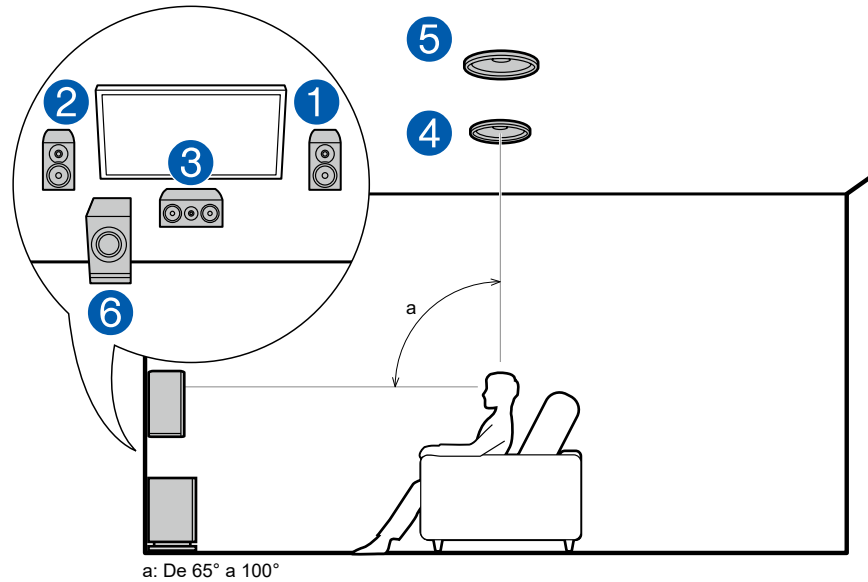

Este es un sistema de 3.1 canales formado por altavoces delanteros, un altavoz central y un subwoofer con fuente de alimentación propia al que se le han añadido altavoces medios superiores, un tipo de altavoces de altura. La instalación de los altavoces de altura enriquecerá la sensación del campo de sonido en el espacio superior. Instale los altavoces medios superiores en el techo directamente encima de la posición de escucha. La distancia entre cada par debería ser igual a la distancia entre los dos altavoces delanteros.

- Dolby Laboratories recomienda la disposición de este tipo de altavoces de altura para conseguir el mejor efecto Dolby Atmos.

- 1,2 Altavoces delanteros
- 3 Altavoz central
- 4,5 Altavoces medios superiores
- 6 Subwoofer con fuente de alimentación propia

## ❑ Disposición de los altavoces y modos de escucha que pueden seleccionarse ( →p55)

❑ **Ejemplo de instalación de altavoces con tecnología Dolby (altavoces Dolby)**

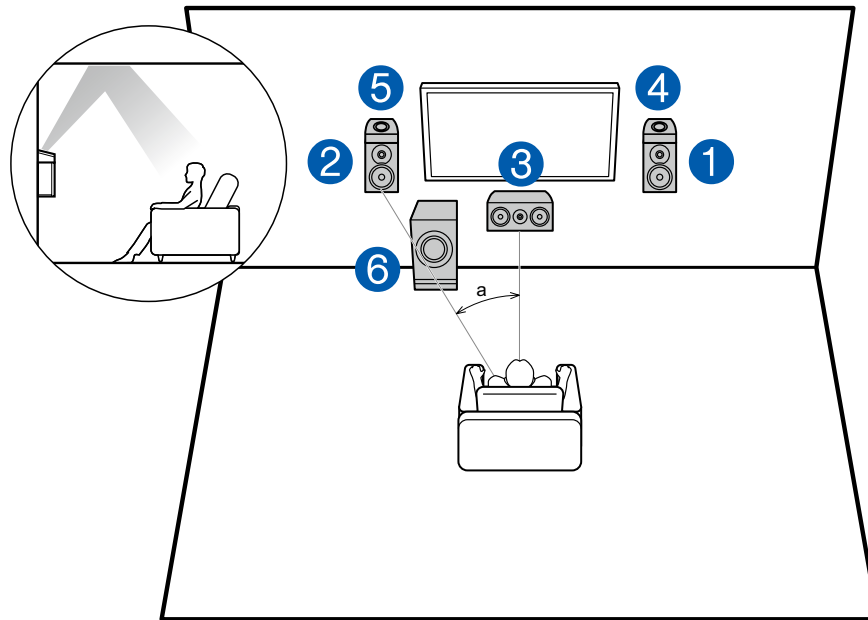

a: De 22° a 30°

Este es un sistema de 3.1 canales formado por altavoces delanteros, un altavoz central y un subwoofer con fuente de alimentación propia al que se le han añadido altavoces habilitados con Dolby (delanteros), que son un tipo de altavoces de altura. Los altavoces con tecnología Dolby son altavoces diseñados especialmente para orientarse hacia el techo, de forma que el sonido pueda escucharse proyectado desde arriba, al rebotar en el techo. La instalación de los altavoces de altura enriquecerá la sensación del campo de sonido en el espacio superior.

Coloque los altavoces habilitados con Dolby (delanteros) por encima de los altavoces delanteros.

- 1,2 Altavoces delanteros
- 3 Altavoz central
- 4,5 Altavoces con tecnología Dolby (Delanteros)
- 6 Subwoofer con fuente de alimentación propia

❑ **Disposición de los altavoces y modos de escucha que pueden seleccionarse ( →p55)**

## Conexiones de los altavoces y ajustes "Speaker Setup"

### Conexiones

#### ■ (Nota) Impedancia de los altavoces

Conecte los altavoces con una impedancia de 4 Ω a 16 Ω. Si alguno de los altavoces que se conectarán presenta una impedancia de 4 Ω o más y menos de 6 Ω, ajuste "Speaker Impedance" en "4 ohms" para "Speaker Setup" en la sección Initial Setup (→p86). Cuando configure "Speaker Impedance" desde el menú Setup, pulse  en el mando a distancia y configure "2.Speaker" – "Configuration" – "Speaker Impedance" (→p73) en "4 ohms".

#### ■ Conectar los cables de los altavoces

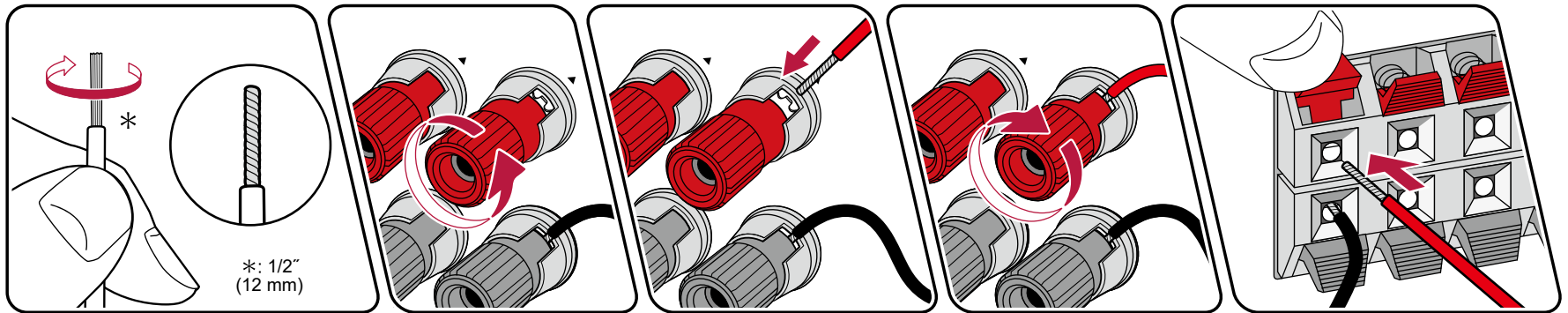

Conecte correctamente los conectores de la unidad y los del altavoz (lado + en lado + y lado - en lado -) para cada canal. Si la conexión es incorrecta, los bajos no se reproducirán adecuadamente debido a una fase inversa. Retuerza los hilos de la punta del cable del altavoz que queden expuestos, de forma que no sobresalgan del terminal del altavoz al realizar la conexión. Si los cables expuestos tocan el panel trasero o los cables del lado + y el lado - se tocan entre sí, se puede producir un fallo de funcionamiento.

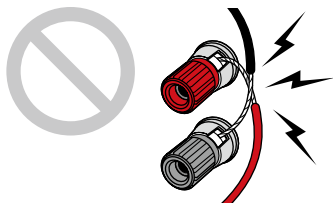

## ■ Conectar el subwoofer

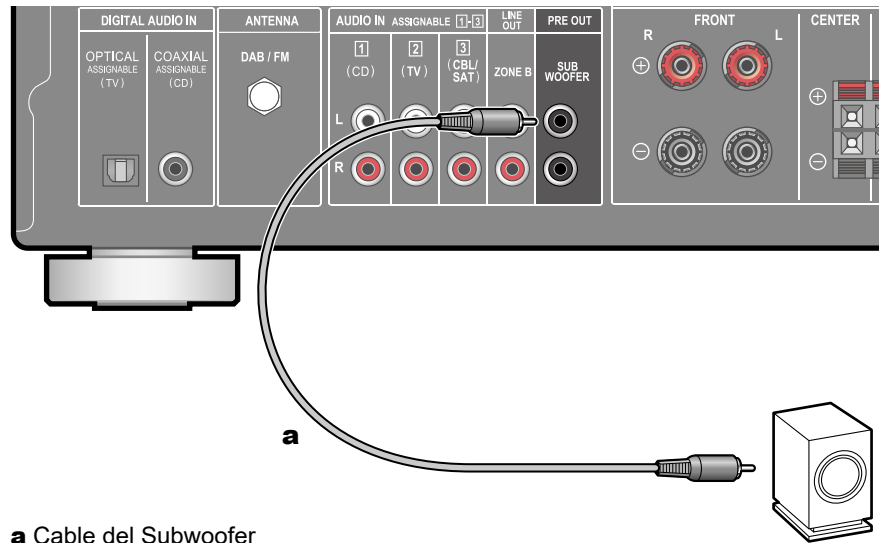

### a Cable del Subwoofer

Conecte un subwoofer con fuente de alimentación propia a la unidad con un cable de subwoofer. Se pueden conectar hasta dos subwoofers con alimentación propia. Se emite la misma señal desde cada uno de los conectores SUBWOOFER PRE OUT.

■ Sistema de canales 5.1

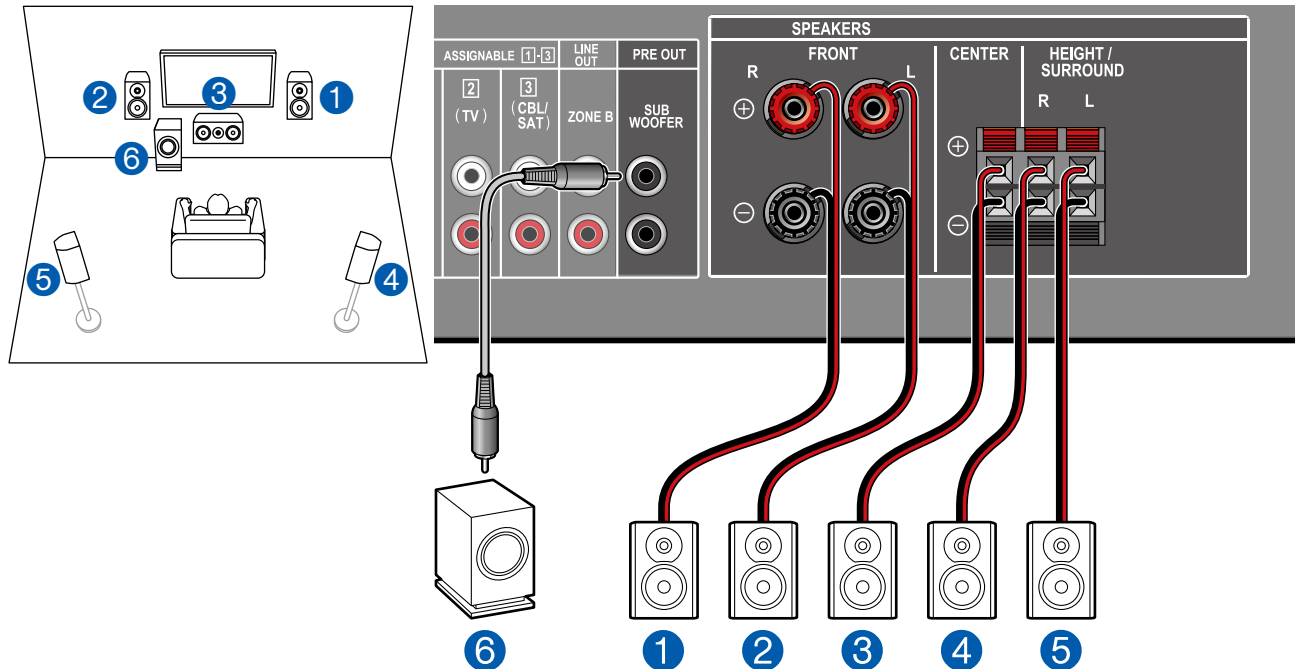

Este es un sistema básico de canales 5.1. Para obtener información detallada acerca de la disposición de los altavoces, consulte "Instalación de altavoces" (→p17).

■ Ajustes de la "Speaker Setup" durante la Initial Setup (→p87)

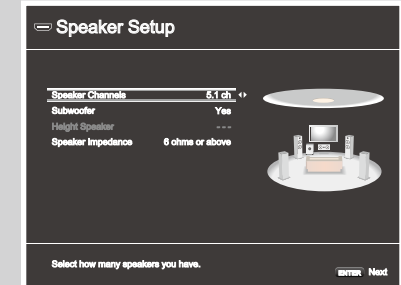

- Speaker Channels: 5.1 ch
- Subwoofer: Yes
- Height Speaker: ---
- Speaker Impedance: Configure cualquier valor (→p22)



## ■ Sistema de canales 3.1.2

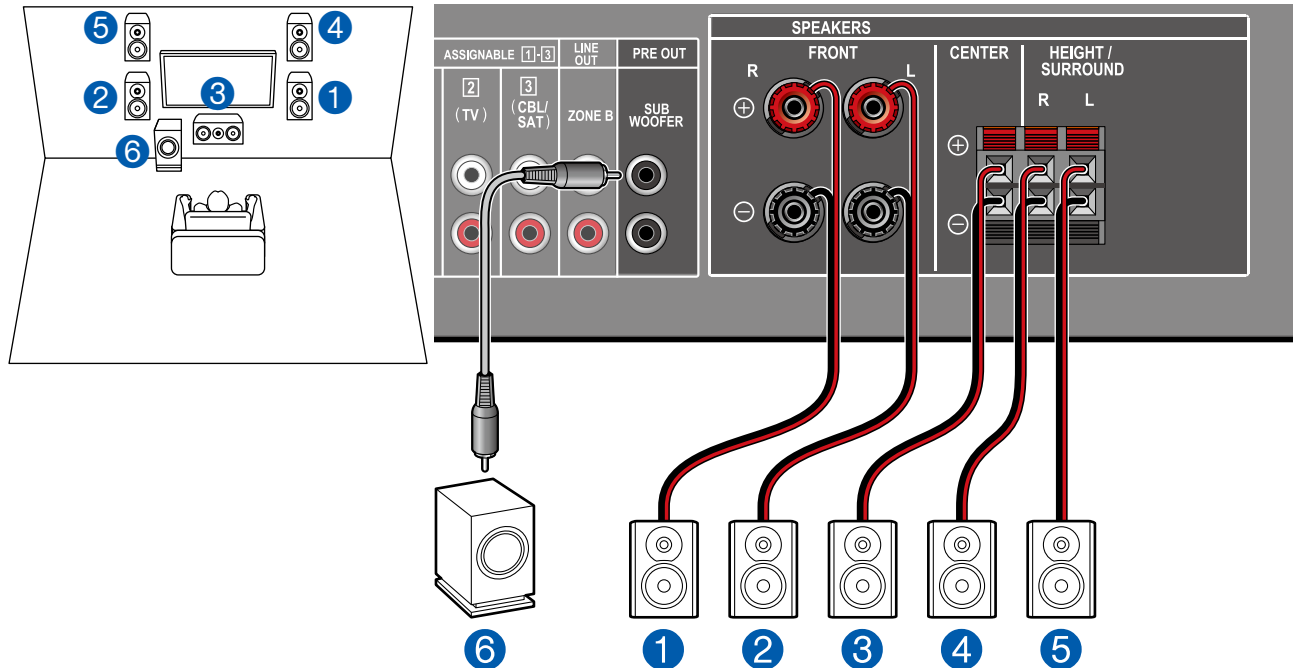

Esta es una combinación del sistema de canales 3.1 y altavoces altos delanteros. Un altavoz alto delantero es un tipo de altavoz de altura. Puede seleccionar únicamente un conjunto de altavoces de altura entre los siguientes tres tipos de conexión.

- Ejemplo de instalación de altavoces altos delanteros ( →p19)
- Ejemplo de instalación de altavoces de techo ( →p20)
- Ejemplo de instalación de altavoces con tecnología Dolby (altavoces Dolby) ( →p21)

## ■ Ajustes de la "Speaker Setup" durante la Initial Setup ( →p87)

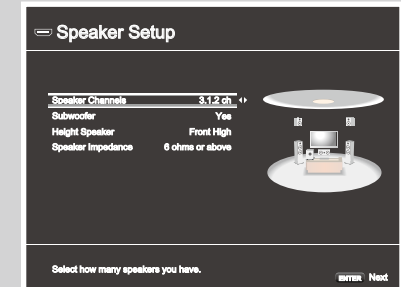

- Speaker Channels: 3.1.2 ch
- Subwoofer: Yes
- Height Speaker: Seleccione el tipo de altavoz de altura instalado.
- Speaker Impedance: Configure cualquier valor ( →p22)

## Combinaciones de altavoces

- Se pueden conectar hasta dos subwoofers con alimentación propia, con cualquier combinación.

Canales de altavoz	FRONT	CENTER	SURROUND	HEIGHT
2.1 canales	✓			
3.1 canales	✓	✓		
4.1 canales	✓		✓	
5.1 canales	✓	✓	✓	
2.1.2 canales	✓			✓
3.1.2 canales	✓	✓		✓

## Conexión de la TV

Conecte esta unidad entre un televisor y un componente de AV. La conexión de esta unidad con el televisor permite emitir las señales de vídeo y audio del componente de AV en el televisor o reproducir el sonido del televisor en esta unidad. La conexión con el televisor variará en función de si este admite la función ARC (canal de retorno de audio). La función ARC transmite las señales de audio del televisor a través de un cable HDMI y reproduce el audio del televisor en esta unidad. Para comprobar si el televisor admite la función ARC, consulte el manual de instrucciones del televisor, etc.

¿Su televisor admite la función ARC?

Sí

- Con un televisor compatible con ARC ( →[p28](#))

No

- Con un televisor no compatible con ARC ( →[p29](#))

## Con un televisor compatible con ARC

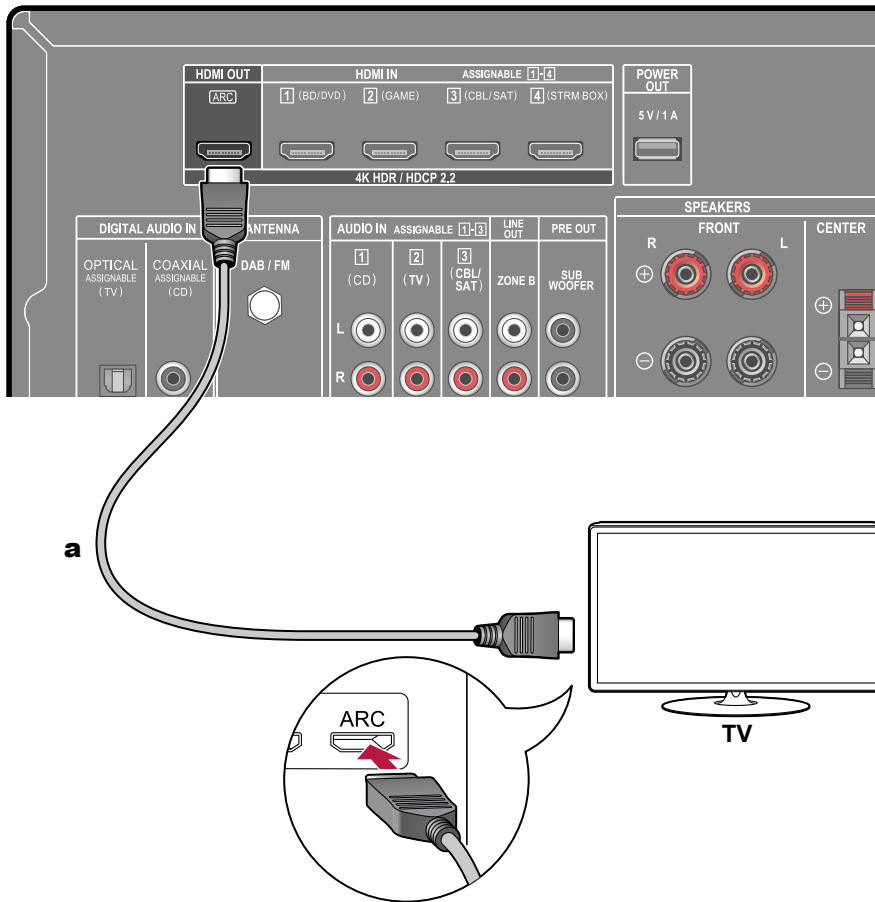

a Cable HDMI

Si el televisor admite la función ARC (canal de retorno de audio) (\*), utilice únicamente el cable HDMI para conectar con el televisor. Utilice el conector compatible con ARC HDMI IN del televisor para realizar la conexión. Conecte el cable HDMI al puerto con la etiqueta OUT del lado del receptor.

- Si se reproduce vídeo de alta calidad 4K, utilice un cable HDMI de alta velocidad premium o un cable HDMI de alta velocidad premium con Ethernet cuyo envase tenga una etiqueta de "PREMIUM Certified Cable".



### Configuración

- Para usar la función ARC se requieren algunos ajustes. Seleccione "Yes" para "3. ARC Setup" en la Initial Setup (→p86). Si se selecciona "No, Skip", será necesario realizar ajustes en el menú de configuración tras completar la Initial Setup. Pulse en el mando a distancia y configure "6. Hardware" - "HDMI" - "Audio Return Channel" en "On". (→p81)
- Para obtener información detallada acerca de la conexión del televisor, la función CEC y la salida de audio, consulte el manual de instrucciones del televisor.

(\* ) Función ARC: Esta función transmite las señales de audio del televisor a través de un cable HDMI y reproduce el audio del televisor en esta unidad. La conexión a un televisor compatible con ARC se completa con un cable HDMI. Para comprobar si el televisor admite la función ARC, consulte el manual de instrucciones del televisor, etc.

## Con un televisor no compatible con ARC

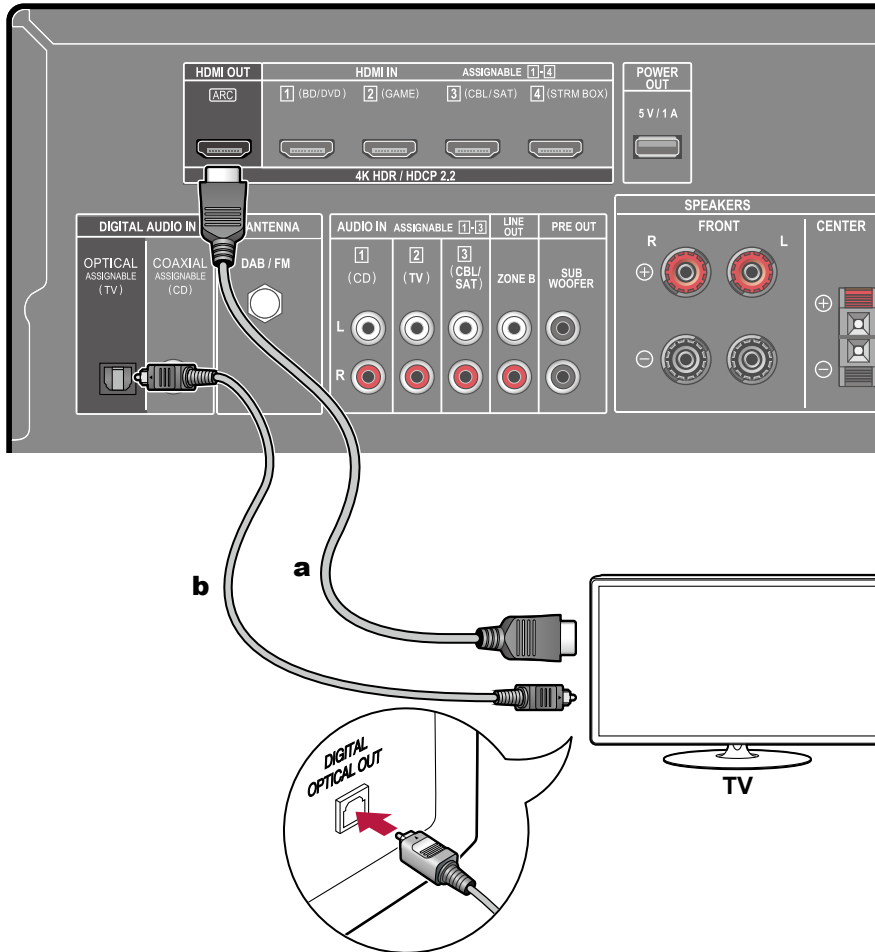

**a** Cable HDMI, **b** Cable óptico digital

Si el televisor no admite la función ARC (canal de retorno de audio) (\*), conecte un cable HDMI y un cable óptico digital. Si el televisor no dispone de un conector DIGITAL OPTICAL OUT, puede utilizar un cable de audio analógico para el conector AUDIO IN TV.

- Si utiliza un sintonizador de sintonización por cable, etc. conectado al conector de entrada de esta unidad para mirar el televisor (sin utilizar el sintonizador integrado en el televisor), no será necesario utilizar un cable óptico digital o un cable de audio analógico para realizar la conexión.
- Si se reproduce vídeo de alta calidad 4K, utilice un cable HDMI de alta velocidad premium o un cable HDMI de alta velocidad premium con Ethernet cuyo envase tenga una etiqueta de "PREMIUM Certified Cable".

(\* ) Función ARC: Esta función transmite las señales de audio del televisor a través de un cable HDMI y reproduce el audio del televisor en esta unidad. La conexión a un televisor compatible con ARC se completa con un cable HDMI. Para comprobar si el televisor admite la función ARC, consulte el manual de instrucciones del televisor, etc.

## Conexión de los dispositivos de reproducción

### Conexión de un componente de AV con conector HDMI montado

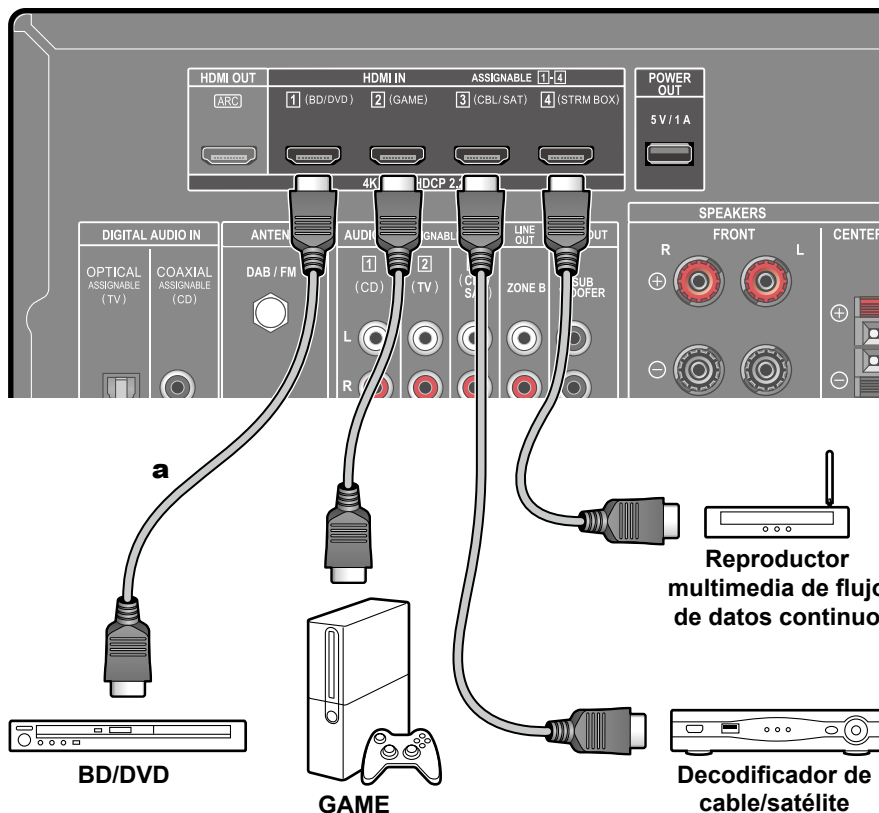

a Cable HDMI

Este es un ejemplo de conexión de un componente de AV equipado con un conector HDMI. Cuando se realice la conexión con un componente de AV que cumpla la norma CEC (Control de aparatos electrónicos), será posible utilizar la función HDMI CEC (\*), que permite enlazar con selectores de entrada, etc. y la función HDMI Standby Through, que puede transmitir señales de vídeo y audio del componente de AV al televisor, incluso si esta unidad está en modo de espera. Además, el conector POWER OUT del panel trasero puede suministrar alimentación (5 V/1 A) a un reproductor multimedia de flujo de datos continuo, etc. conectado a un conector HDMI IN de esta unidad. Para suministrar alimentación, incluso cuando la unidad esté en modo en espera, cambie el valor de ajuste de "USB Power Out at Standby" (→p82) a "On".

- Si se reproduce vídeo de alta calidad 4K, utilice un cable HDMI de alta velocidad premium o un cable HDMI de alta velocidad premium con Ethernet cuyo envase tenga una etiqueta de "PREMIUM Certified Cable".
- El conector POWER OUT no permite la reproducción de archivos de música o la alimentación a teléfonos inteligentes/tabletas u otros dispositivos.



#### Configuración

- La función HDMI CEC y la función HDMI Standby Through se habilitan automáticamente al seleccionar "Yes" para "3. ARC Setup" en la Initial Setup (→p86). Si se selecciona "No, Skip", será necesario realizar ajustes en el menú de configuración tras completar la Initial Setup. Pulse en el mando a distancia y seleccione "6. Hardware" - "HDMI" para realizar los ajustes. (→p80)
- Para disfrutar del sonido envolvente digital, incluyendo Dolby Digital, defina la salida de audio del reproductor de disco Blu-ray, etc. en la salida de secuencia de bits.

(\*)La función HDMI CEC: Esta función habilita varias operaciones de enlace con dispositivos que cumplen la norma CEC como, por ejemplo, conmutar selectores de entrada interbloqueados con un reproductor que cumple la norma CEC, conmutar la salida de audio entre el televisor y esta unidad o ajustar el volumen utilizando el mando a distancia de un televisor que cumpla la norma CEC, y conmutar automáticamente esta unidad a modo en espera cuando se apague el televisor.

## Conexión de un componente de audio

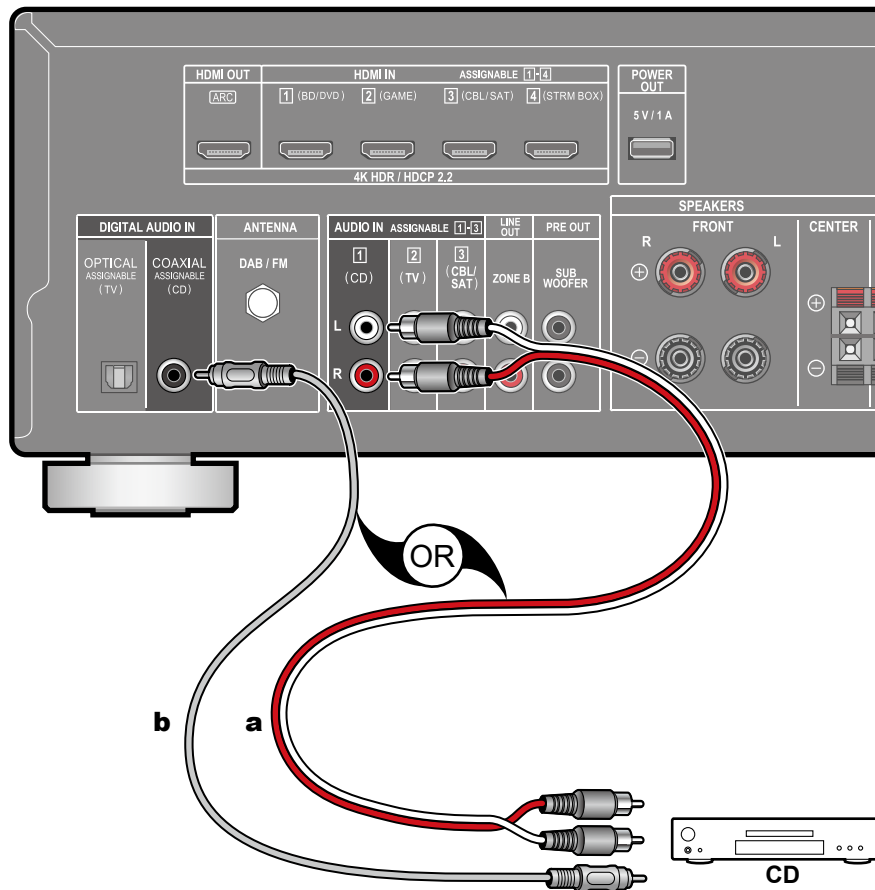

Este es un ejemplo de conexión de un componente de audio. Conecte un reproductor de CD utilizando un cable coaxial digital o un cable de audio analógico.

**a** Cable de audio analógico, **b** Cable coaxial digital

## Conexión de un componente de AV en una sala separada (Conexión ZONE B)

### Conexión de un preamplificador principal (ZONE B)

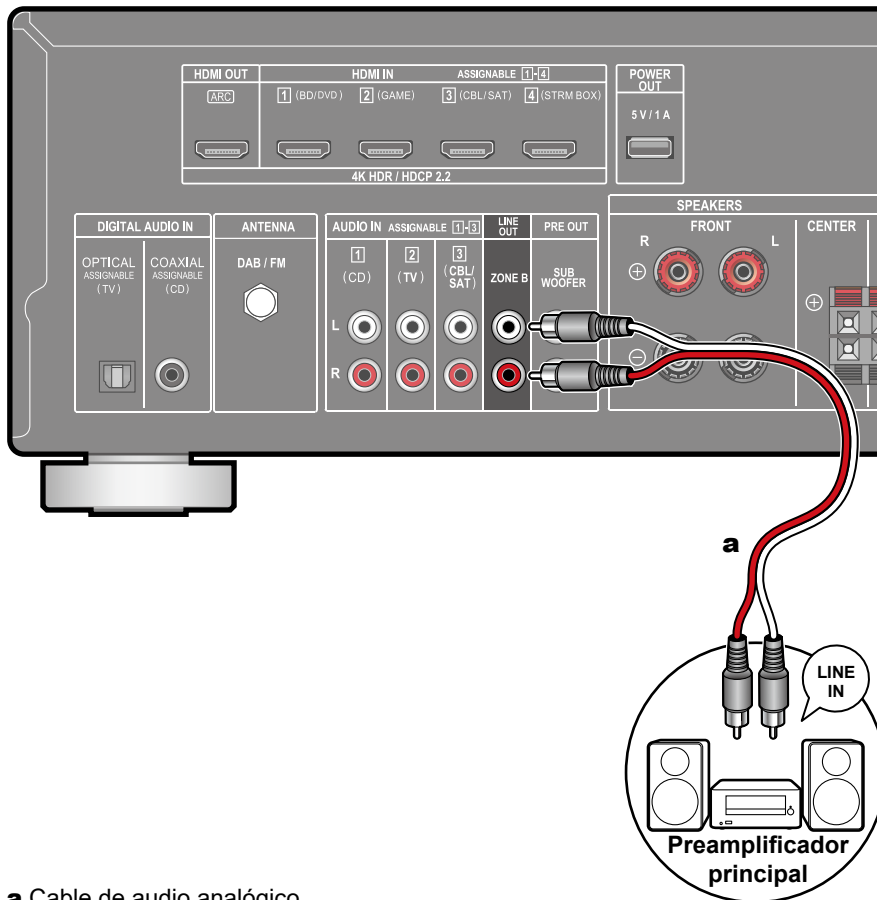

Mientras realiza la reproducción de la sala principal (ZONE A), puede disfrutar de 2 canales de audio de la misma fuente en la sala separada (ZONE B) al mismo tiempo. Utilice un cable analógico para conectar el conector ZONE B LINE OUT de esta unidad y el conector LINE IN del Preamplificador principal en la sala separada.

**a** Cable de audio analógico



## Conexión de antenas

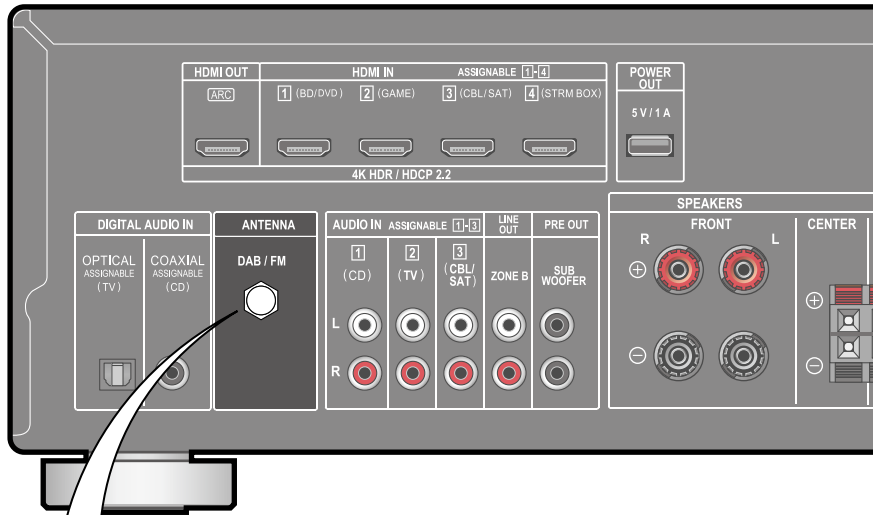

Compruebe que la toma esté completamente insertada y después fijela girando la tuerca hacia la derecha. Utilice una chincheta o un objeto similar para fijar la antena a una pared.

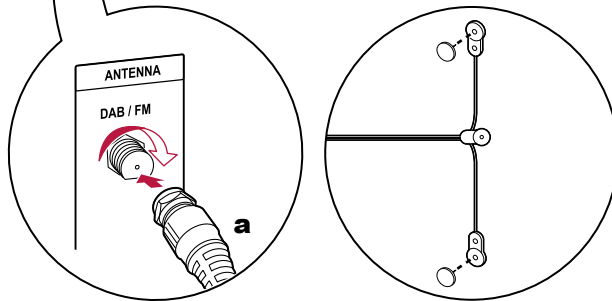

**a** Antena DAB/FM

## Conexión del cable de alimentación

Conecte el cable de alimentación tras haber completado las otras conexiones.

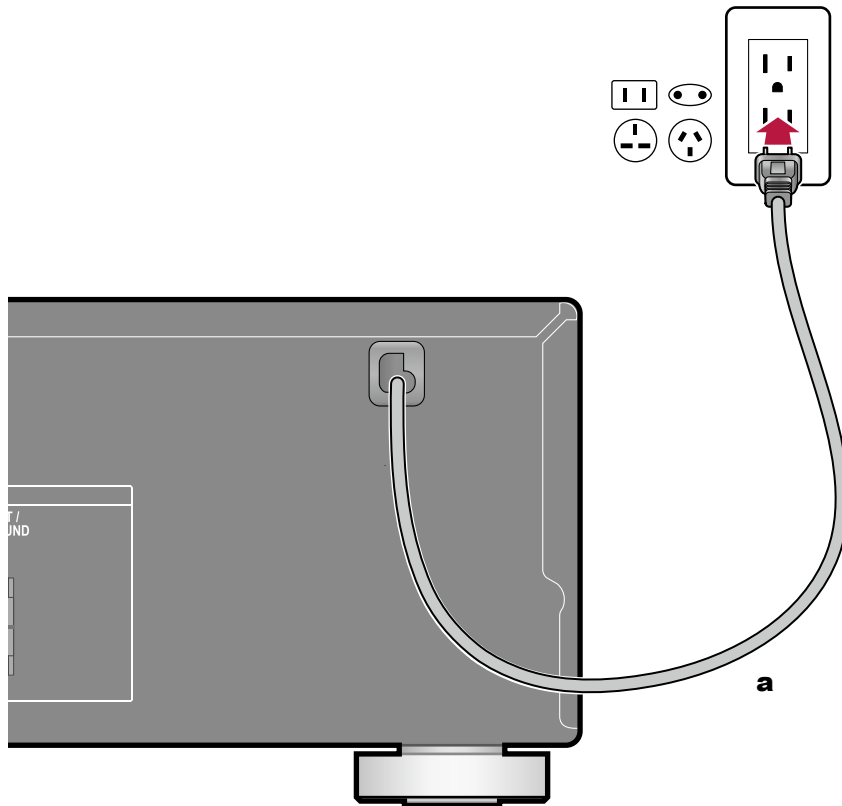

**a** Cable de alimentación

## **Reproducción**

---

<b>Reproducción de componente de AV</b>	<b>36</b>
<b>Reproducción BLUETOOTH®</b>	<b>37</b>
<b>Escuchar la radio FM</b>	<b>38</b>
<b>Escuchar la radio digital DAB</b>	<b>43</b>
<b>Reproducción ZONE B</b>	<b>45</b>
<b>Funciones prácticas</b>	<b>47</b>
<b>Modo de escucha</b>	<b>52</b>

## Reproducción de componente de AV

Puede reproducir el audio desde componentes de AV, como reproductores de discos Blu-ray a través de esta unidad.

### Operaciones básicas

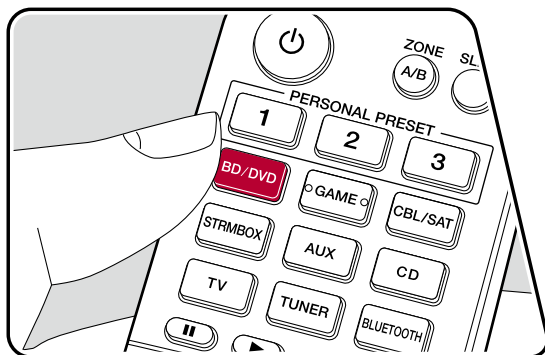
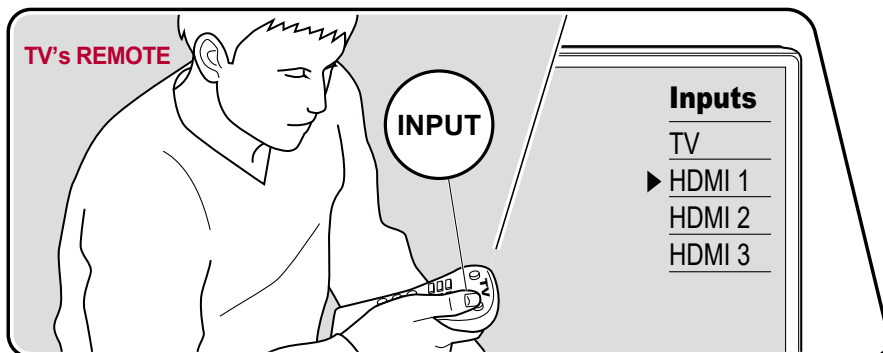

Realice el siguiente procedimiento cuando la unidad esté encendida.

1. Conmute la entrada del televisor a la entrada conectada a la unidad.
2. Pulse el selector de entrada cuyo nombre sea el mismo que el del conector al que está conectado el reproductor.

Por ejemplo, pulse BD/DVD para reproducir el reproductor conectado al conector BD/DVD. Pulse TV para escuchar el sonido del televisor.

- Cuando la función de enlace CEC esté en funcionamiento, la entrada cambiará automáticamente cuando un televisor que cumpla con el estándar CEC o un reproductor se conecten a esta unidad, mediante una conexión HDMI.

3. Inicie la reproducción en el componente de AV.

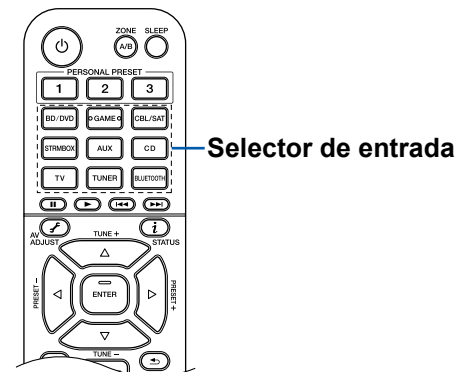

## Reproducción BLUETOOTH®

Podrá reproducir de forma inalámbrica el audio en un dispositivo con tecnología BLUETOOTH como, por ejemplo, un smartphone.

### Operaciones básicas

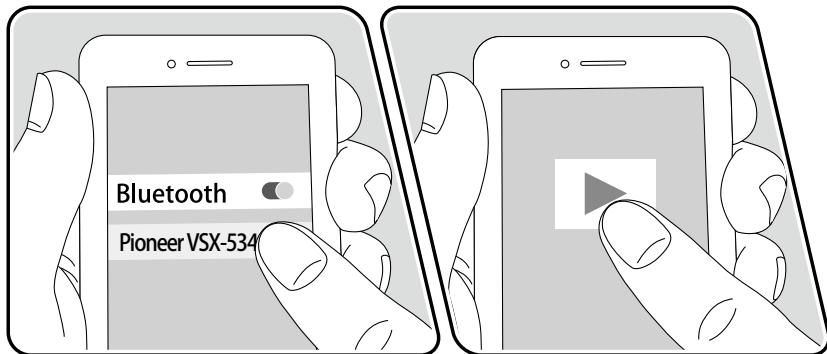
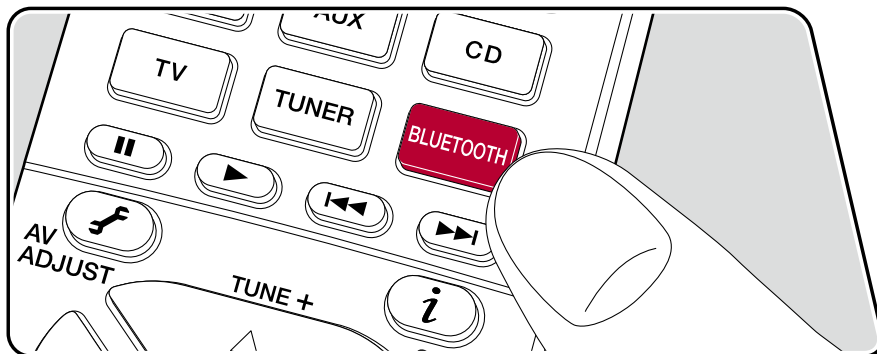

Realice el siguiente procedimiento cuando la unidad esté encendida.

### Emparejamiento

1. Cuando pulse el botón BLUETOOTH, la pantalla de esta unidad mostrará "Now Pairing..." y se habilitará el modo de emparejamiento.

Now Pairing...

2. Habilite (encienda) la función BLUETOOTH del dispositivo con tecnología BLUETOOTH y, a continuación, seleccione esta unidad entre los dispositivos mostrados. Si se le solicita una contraseña, introduzca "0000".
  - Esta unidad se muestra como "Pioneer VSX-534D XXXXXX".
  - Para conectar otro dispositivo con tecnología BLUETOOTH, mantenga pulsado el botón BLUETOOTH hasta que se muestre "Now Pairing..." y, a continuación, realice el paso 2. Esta unidad puede almacenar la información de emparejamiento de hasta 8 dispositivos emparejados.
  - El área de cobertura es de 48'/15 m. Tenga en cuenta que la conexión con todos los dispositivos con tecnología BLUETOOTH no siempre está garantizada.

### Reproducción

1. Lleve a cabo el procedimiento de conexión en el dispositivo con tecnología BLUETOOTH.
2. Reproducción de un archivo de música.

La entrada de la unidad cambiará, automáticamente, a "BLUETOOTH". Suba el volumen del dispositivo con tecnología BLUETOOTH hasta un nivel adecuado.

- Debido a las características de la tecnología inalámbrica BLUETOOTH, el sonido producido en esta unidad puede ir ligeramente por detrás del sonido reproducido en el dispositivo con tecnología BLUETOOTH.

## Escuchar la radio FM

Con el sintonizador integrado, puede recibir emisoras de radio FM en esta unidad.

### Sintonización de una emisora de radio

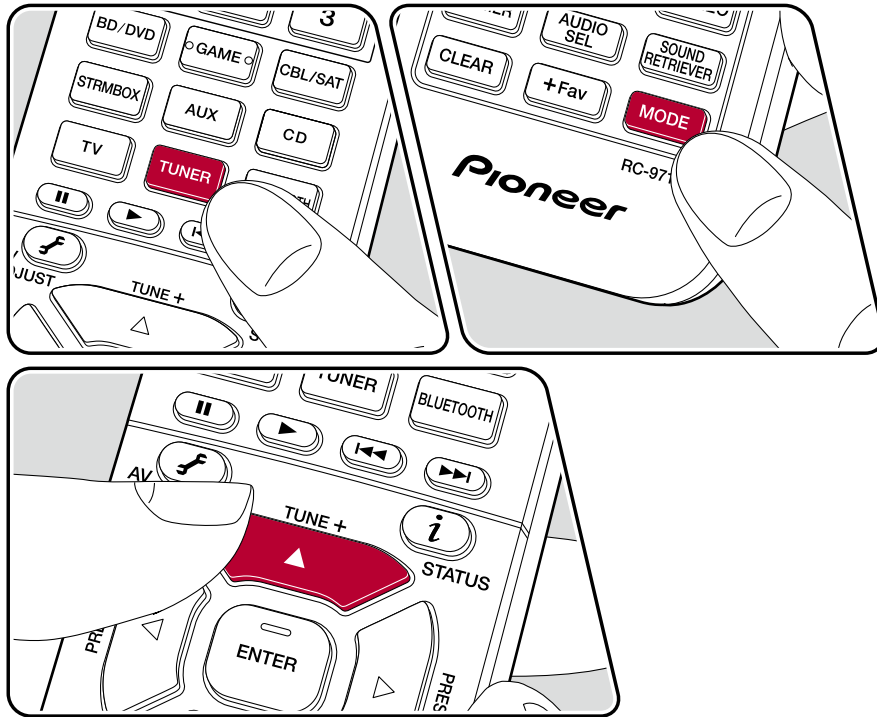

Realice el siguiente procedimiento cuando la unidad esté encendida.

### Sintonización automática

1. Pulse TUNER repetidamente para seleccionar "FM".
2. Pulse MODE repetidamente para visualizar "TunMode: Auto" en la pantalla.

TunMode: Auto

3. Cuando se pulsen los cursores ▲ / ▼, se iniciará la sintonización automática y la búsqueda se detendrá cuando se encuentre una emisora. Cuando se sintonice una emisora de radio, el indicador "TUNED" se iluminará en la pantalla. Cuando se sintonice una emisora de radio FM, el indicador "STEREO" se iluminará.

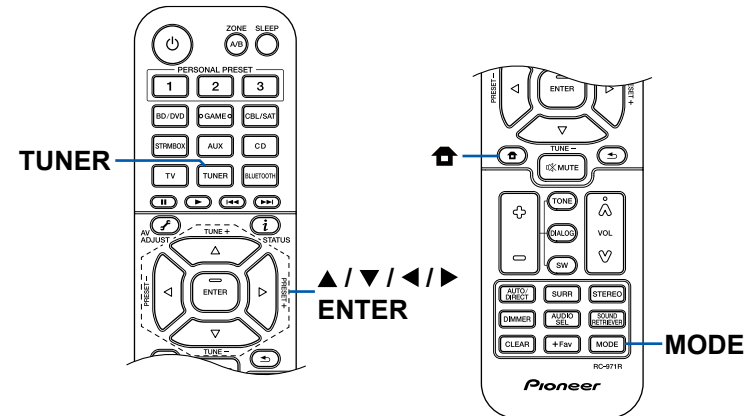

**Cuando la recepción de las emisiones FM es de mala calidad:** Lleve a cabo el procedimiento para "Sintonización manual" (→p39). Tenga en cuenta que si sintoniza manualmente, la recepción de transmisiones FM será en monoaural en vez de estéreo, independientemente de la sensibilidad de recepción.

## Sintonización manual

Tenga en cuenta que si sintoniza manualmente, la recepción de transmisiones FM será en monoaural en vez de estéreo, independientemente de la sensibilidad de recepción.

1. Pulse TUNER repetidamente para seleccionar "FM".
2. Pulse MODE repetidamente para visualizar "TunMode: Manual" en la pantalla.

TunMode: Manual

3. Mientras mantiene pulsados los cursores ▲ / ▼, seleccione la emisora de radio deseada.
  - Cada vez que pulse los cursores ▲ / ▼, la frecuencia cambiará en 1 paso. Si el botón se mantiene pulsado, la frecuencia cambiará de forma continua y si se suelta el botón, la frecuencia dejará de cambiar.

**Presintonización de una emisora de radio**  
( →p40)

## Presintonización de una emisora de radio

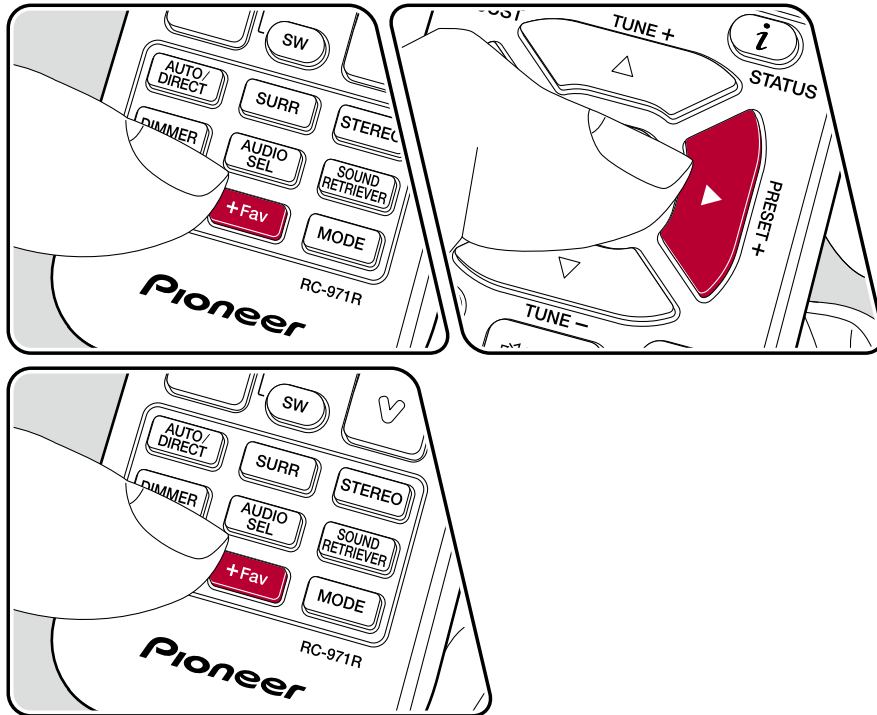

### Procedimiento de registro

Puede registrar hasta un máximo de 40 emisoras de radio favoritas.

Después de sintonizar la emisora de radio que desea registrar, siga el siguiente procedimiento.

1. Pulse +Fav, de modo que el número predefinido parpadee en la pantalla.

FM 87.5 MHz 

2. Mientras el número predefinido esté parpadeando (unos 8 segundos), pulse repetidamente los botones de cursor ◀/▶, para seleccionar un número entre 1 y 40.

3. Pulse +Fav de nuevo para registrar la emisora.

Cuando se ha registrado la emisora, el número preajustado deja de parpadear. Repita este procedimiento para todas sus emisoras de radio favoritas.

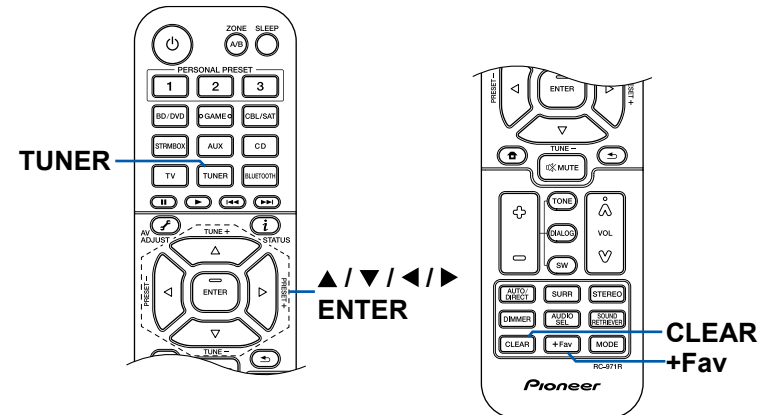



## Selección de una emisora de radio presintonizada

1. Pulse TUNER.
2. Pulse los cursores ◀/▶ para seleccionar el número predefinido.

## Eliminación de una emisora de radio presintonizada

1. Pulse TUNER.
2. Pulse los cursores ◀/▶ para seleccionar el número predefinido que se desea eliminar.
3. Tras pulsar +Fav, pulse CLEAR mientras el número predefinido esté parpadeando, para borrarlo. Cuando se haya borrado, el número desaparecerá de la pantalla.

□ **Uso de RDS ( →[p42](#))**

## Uso de RDS

RDS corresponde a las iniciales de Radio Data System (Sistema de datos de radio, por sus siglas en inglés) y es un método para transmitir datos en señales de radio FM. En aquellas regiones en las que es posible utilizar el RDS, cuando se sintoniza una emisora de radio que emite información del programa, el nombre de la emisora se muestra en la pantalla. Si pulsa **i** en el mando a distancia en este estado podrá utilizar estas funciones.

### Visualización de información de texto (radiotexto)

1. Cuando el nombre de la emisora de radio aparezca en la pantalla, pulse **i** en el mando a distancia una vez.  
El radiotexto (RT), información de texto difundida por la emisora, se desplazará por la pantalla. Cuando la información de texto no se transmite, la pantalla mostrará "No Text Data".

### Búsqueda de emisoras por tipo de programa

1. Cuando el nombre de la emisora aparezca en la pantalla, pulse **i** en el mando a distancia dos veces.
  - Si ninguno de los Tipos de Programa se configuran para la emisora de radio que se recibe, se muestra "None".
2. Pulse los cursores ◀/▶ en el mando a distancia para seleccionar el tipo de programa que desee buscar y pulse el botón ENTER para iniciar la búsqueda.
  - Los tipos de programa se mostrarán de este modo: None / News (boletines informativos) / Affairs (actualidad) / Info (información) / Sport (deportes) / Educate (educación) / Drama (teatro) / Culture (Cultura) / Science (ciencia y tecnología) / Varied (variado) / Pop M (música pop) / Rock M (música rock) / Easy M (música ligera) / Light M (clásicos música ligera) / Classics (clásicos) / Other M (otros tipos de música) / Weather (boletín meteorológico) / Finance (economía) / Children (programas infantiles) / Social (temas sociales) / Religion (religión) / Phone In (llamadas) / Travel (viajes) / Leisure (ocio) / Jazz (música jazz) / Country (música Country) / Nation M (música nacional) / Oldies (viejos éxitos) / Folk M (música Folk) / Document (documentales)

- En ocasiones la información mostrada puede no coincidir con el contenido facilitado por la emisora.
3. Cuando se encuentre una emisora, su nombre parpadeará en la pantalla. Pulsar el botón ENTER en este estado permitirá recibir la emisora. Si no se pulsa el botón ENTER, la unidad seguirá buscando otra emisora.
    - Si no se encuentra ninguna emisora, aparecerá el mensaje "Not Found".
  - Puede que se muestren caracteres extraños si la unidad recibe caracteres no compatibles. No se trata de un fallo de funcionamiento. Además, si la señal de la emisora es débil, puede que no aparezca información.

## Escuchar la radio digital DAB

### Operaciones básicas

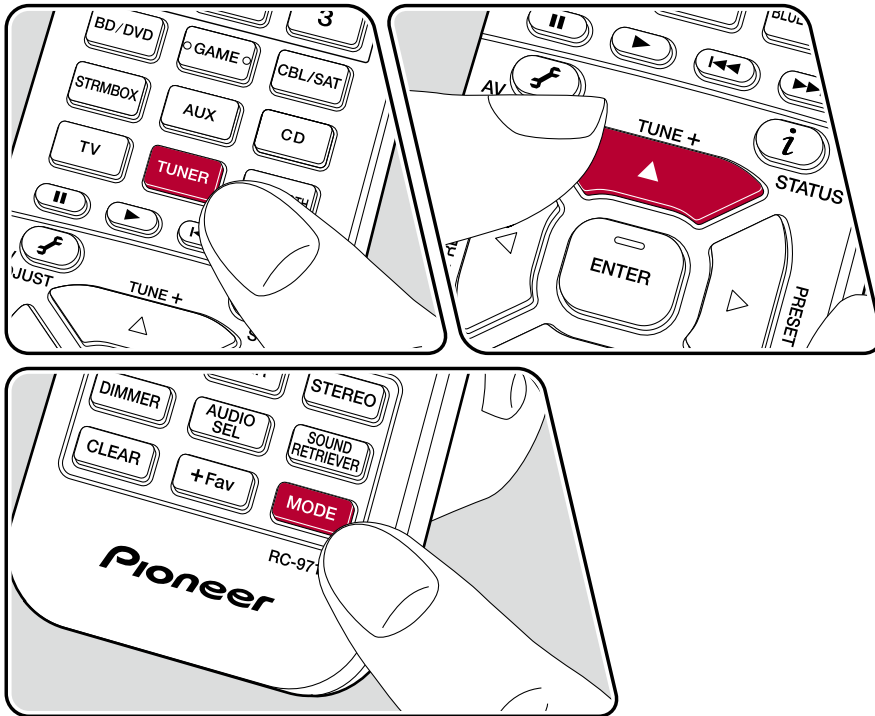

Realice el siguiente procedimiento cuando la unidad esté encendida.

1. Pulse TUNER repetidamente para seleccionar "DAB".
  - La primera vez que seleccione la opción DAB, la función de sintonización automática buscará automáticamente la Banda 3 DAB para los múltiplex (es decir, las estaciones) disponibles en su zona. Una vez concluido el proceso de búsqueda, se seleccionará la primera emisora que se haya detectado.

Scan: 100%

2. Seleccione la emisora de radio con ▲ / ▼ del mando a distancia.
  - Si se introduce una nueva emisora DAB o si se traslada a una nueva zona, pulse  en el mando a distancia y, a continuación, utilice los cursores y el botón ENTER para ejecutar el "DAB Auto Scan" en "7. Miscellaneous" - "Tuner".

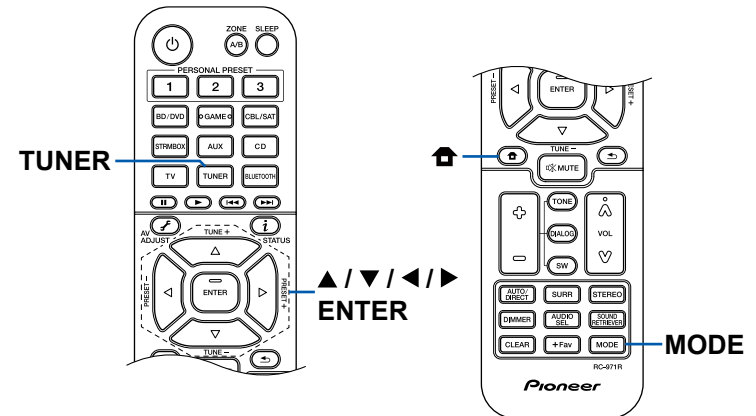

## Cómo cambiar el orden de visualización de las emisoras

Puede ordenar las emisoras disponibles alfabéticamente o por múltiplex.

1. Pulse TUNER repetidamente para seleccionar "DAB".
2. Pulse MODE repetidamente para configurar el método para clasificar el orden de visualización con una de estas opciones.

**Alphabet (ajuste predeterminado):** Clasificación de las emisoras por orden alfabético.

**Multiplex:** Clasificación de las emisoras por múltiplex.

## Visualización de la información sobre la radio DAB

1. Pulse *i* repetidamente para ver más información sobre la emisora DAB.

**DLS (Dynamic Label Segment):** Cuando sintonice una emisora que retransmita datos de texto DLS, el texto se desplazará por la pantalla.

**Tipo de programa:** Muestra el tipo de programa.

**Velocidad de bits y modo de audio:** Muestra la velocidad de bits de la emisora y el modo de audio (estéreo, mono).

**Calidad:** Muestra la calidad de la señal.

0 - 59: Recepción deficiente

60 - 79: Recepción buena

80 - 100: Recepción excelente

**Nombre del múltiplex:** Muestra el nombre del múltiplex actual.

**Número y frecuencia del múltiplex:** Muestra el número y la frecuencia del múltiplex actual.

## Reproducción ZONE B

Mientras realiza la reproducción en la sala principal (ZONE A), puede disfrutar de la misma fuente en la sala separada (ZONE B) al mismo tiempo.

### Reproducción

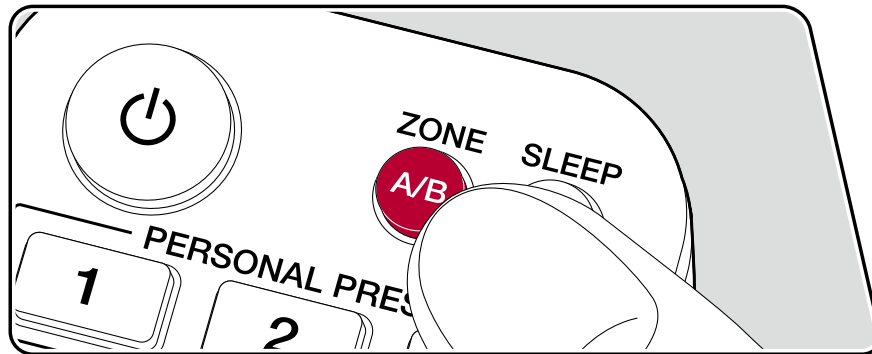

1. Pulse ZONE A/B para seleccionar un destino de salida de audio.
  - ZONE A: Emite audio solo en la sala principal (ZONE A). "A" se iluminará en la unidad principal.
  - ZONE B: Emite audio solo en una sala separada (ZONE B). "B" se iluminará en la unidad principal.
  - ZONE A+B: Emite audio en la sala principal (ZONE A) y en una sala separada (ZONE B). "A" y "B" se iluminarán en la pantalla de la unidad principal.



2. Inicie la reproducción en el componente de AV.
3. Si la unidad está conectada a un preamplificador principal en la sala separada, ajuste el volumen del preamplificador principal.

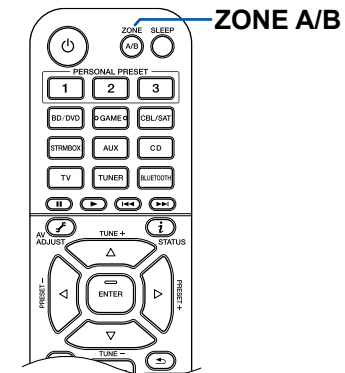

- Al seleccionar "ZONE A+B" como destino de salida de audio, solo se puede seleccionar el modo de escucha "Stereo" para la sala principal (ZONE A) al utilizar la disposición de altavoces del canal 2.1. Al utilizar la disposición de altavoces del canal 3.1 o más, solo se puede seleccionar el modo de escucha "Ext.Stereo".

## Funciones prácticas

### Utilizar PERSONAL PRESET

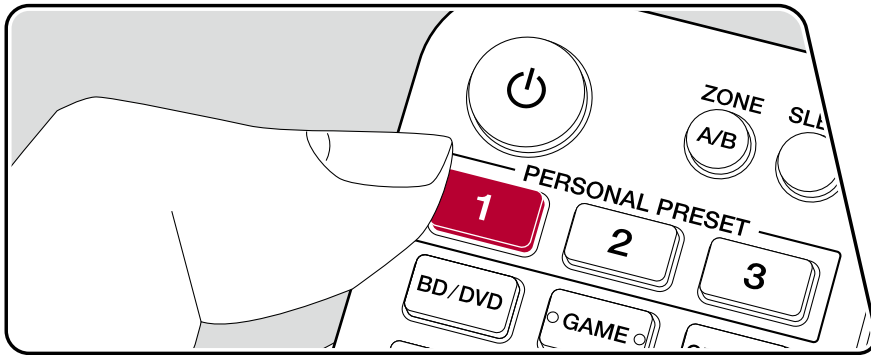

### Registro

Se pueden registrar configuraciones ( →p48) como el selector de entrada y el modo de escucha con los tres botones PERSONAL PRESET y solicitar una configuración registrada en una sola operación.

P. ej.) Al pulsar el botón PERSONAL PRESET cambia automáticamente el selector de entrada a "TUNER" para recibir la emisora registrada. Además, el modo de escucha y el nivel de volumen cambia en función del registro.

Realice los siguientes pasos para registrar la configuración.

1. Pulse y mantenga pulsado cualquiera de los botones 1 a 3 de PERSONAL PRESET.
2. "Preset Written" aparece en la pantalla y la configuración queda registrada. Si ya se ha realizado el registro, se sobrescribe la configuración registrada.

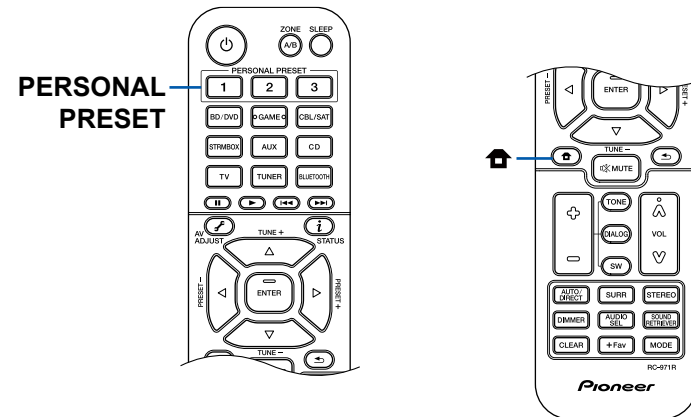

## Configuraciones que se pueden registrar

Se pueden registrar las siguientes configuraciones con PERSONAL PRESET.

- Selector de entrada (las emisoras de radio también se pueden registrar.)
- Modo de escucha
- Nivel de volumen (Límite superior "-32 dB")
- Destino de salida (Zona)
- Sound Retriever Funciones "On" y "Off"
- TREBLE/BASS/DIALOG, etc.

\* Al registrar emisoras de radio, los números predefinidos del TUNER "38", "39" y "40" (→[p40](#)) se sobrescriben.

## Cómo utilizar las configuraciones registradas

1. Pulse cualquiera de los botones 1 a 3 de PERSONAL PRESET con las que se han registrado las configuraciones.
  - Al pulsar los botones PERSONAL PRESET se enciende la alimentación incluso cuando la unidad principal está en modo en espera.

## Cómo consultar las configuraciones registradas

1. Pulse , seleccione "1. Input/Output Assign" - "PERSONAL PRESET Information" en el menú de configuración (→[p72](#)) y pulse ENTER.
2. Las configuraciones registradas se muestran en la lista.
  - Algunos elementos, como la función Sound Retriever no aparecen en la listas.



## Ajuste del tono

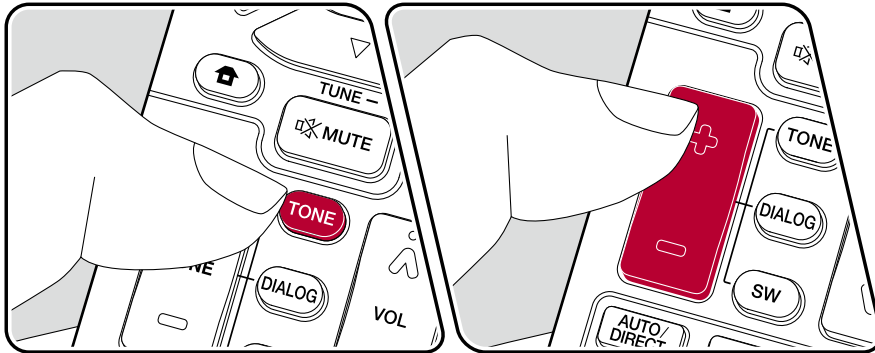

### Ajuste del TREBLE/BASS

Puede ajustar la calidad del sonido de los altavoces.

1. Pulse TONE repetidamente para seleccionar Treble o Bass y ajuste el contenido.  
 Treble: Intensifica o modera el rango de tono alto de los altavoces.  
 Bass: Intensifica o modera el rango de tono bajo de los altavoces.
2. Pulse + o – para ajustar.

### Ajuste del DIALOG

Enfatiza las frases de las películas y las voces musicales para escucharlas más fácilmente. Es efectivo especialmente para las frases de las películas. Además, ejerce el efecto incluso si no se utiliza el altavoz central. Seleccione el nivel deseado entre "1" (bajo) y "5" (alto).

1. Pulse DIALOG.
2. Pulse + o – para ajustar.
  - En función de la fuente de entrada o del ajuste del modo de escucha, es posible que no se obtenga el efecto deseado.

### Ajuste del SUBWOOFER

Ajuste el nivel del altavoz del subwoofer mientras se esté escuchando algún sonido.

1. Pulse SW.

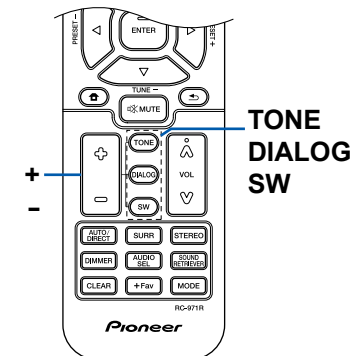

2. Pulse + o - para ajustar el nivel entre "-15.0 dB" y "+12.0 dB".
  - Si la unidad entra en modo de espera, los ajustes realizados se restaurarán a su estado anterior.

## Sleep Timer

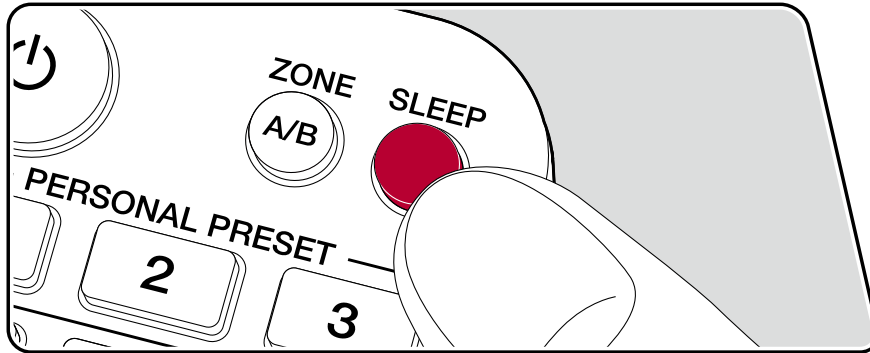

La unidad puede entrar en modo en espera automáticamente cuando haya transcurrido un tiempo especificado.

Pulse el botón SLEEP en el mando a distancia para seleccionar el tiempo entre "30 min", "60 min" y "90 min".

"Off": La unidad no entrará automáticamente en modo de espera.

También puede configurarlo pulsando el botón  en el mando a distancia y seleccionando "6. Hardware" – "Power Management" – "Sleep Timer" ( → [p82](#)) en el menú Setup.

## Modo de escucha

Puede modificar el modo de audición durante la reproducción si pulsa repetidamente "AUTO/DIRECT", "SURR" o "STEREO".

### Selección el modo de escucha

- Cada uno de los botones AUTO/DIRECT, SURR y STEREO guarda el modo de escucha que se seleccionó la última vez. Si el contenido no es compatible con el modo de escucha que se seleccionó la última vez, se seleccionará automáticamente el modo de escucha estándar para el contenido.
- Para obtener información detallada acerca de los efectos de cada modo de escucha, consulte "Efectos del modo de escucha" (→p57).
- Para conocer los modos de escucha que pueden seleccionarse para cada formato de audio de las señales de entrada, consulte "Formatos de entrada y modos de escucha que pueden seleccionarse" (→p61).

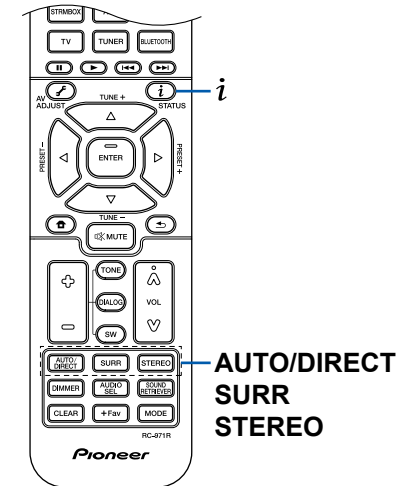

## ■ Botón AUTO/DIRECT

Púselo repetidamente y los modos de audición adecuados a la señal de entrada alternarán entre "Auto Surround", "Direct" y "Pure Direct". Una vez que haya seleccionado uno de ellos, aparecerá "Auto Surround" (o "Direct" o "Pure Direct"). A continuación se seleccionará automáticamente el modo de audición más adecuado para el formato de audio (DTS para las señales de entrada multicanal, Stereo para las señales de entrada de dos canales, etc.) y en la pantalla se mostrará un indicador como "DTS".

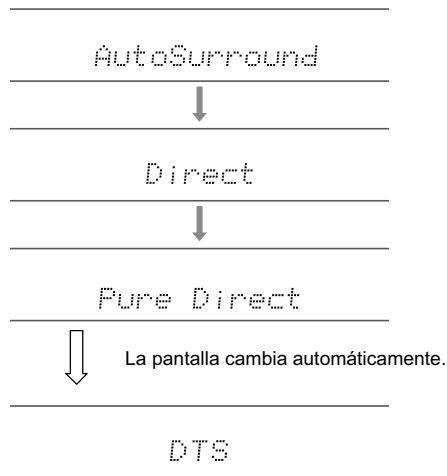

El modo "Direct" apaga los procesos que pueden afectar a la calidad del sonido, como las funciones de control del tono, de modo que pueda disfrutar de una calidad de sonido aún mejor. El modo "Pure Direct" apaga más procesos que afectan a la calidad del sonido para una reproducción fiel al sonido original. En este caso, se anulará la calibración realizada con MCACC.

## ■ Botón SURR

Pulsándolo repetidamente podrá seleccionar el formato de audio de las señales recibidas y alternar entre una gran variedad de modos de audición. Seleccione el modo que prefiera. El modo de audición seleccionado se mostrará en la pantalla.

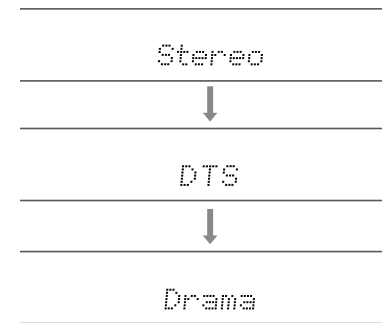

## ■ Botón STEREO

Puede seleccionar el modo "Stereo" para reproducir solo desde los altavoces delanteros y el subwoofer.

Para obtener más información acerca de los efectos de cada uno de los modos de audición, consulte "Efectos del modo de escucha". Para ver los modos de escucha que se pueden seleccionar para cada uno de los formatos de audio de las señales de entrada, consulte "Formatos de entrada y modos de escucha que pueden seleccionarse".

## Comprobación del formato de entrada y el modo de escucha

Al pulsar el botón **i** en el mando a distancia o en el botón STATUS de la unidad principal repetidamente para cambiar la pantalla de la unidad principal en el siguiente orden.

- Al utilizar una conexión BLUETOOTH, pulse el botón STATUS de la unidad principal.
- No toda la información se muestra necesariamente.

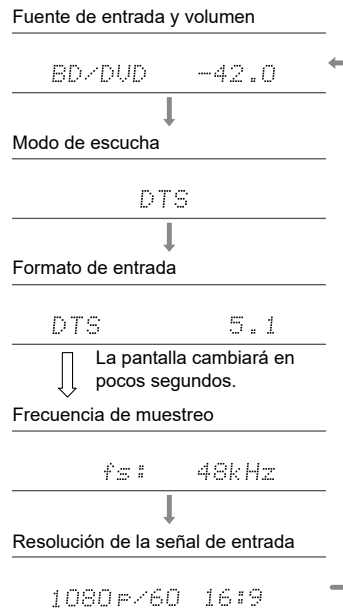

## Disposición de los altavoces y modos de escucha que pueden seleccionarse

Consulte la siguiente tabla para ver los modos de escucha que pueden seleccionarse para cada disposición de los altavoces.

Modo de escucha	Disposición de los altavoces					
	2.1 ch	3.1 ch	4.1 ch	5.1 ch	2.1.2 ch	3.1.2 ch
<input checked="" type="checkbox"/> DD (Dolby Audio - DD)		✓(*1)	✓(*1)	✓(*1)		✓(*2)
<input checked="" type="checkbox"/> DD+ (Dolby Audio - DD+)		✓(*1)	✓(*1)	✓(*1)	✓(*1)	✓(*1)
<input checked="" type="checkbox"/> DTHD (Dolby Audio - TrueHD)		✓(*1)	✓(*1)	✓(*1)	✓(*1)	✓(*1)
<input checked="" type="checkbox"/> Atmos					✓	✓
<input checked="" type="checkbox"/> Atmos 2.0/2.1	✓					
<input checked="" type="checkbox"/> Atmos 3.0/3.1		✓				
<input checked="" type="checkbox"/> Atmos 4.0/4.1			✓			
<input checked="" type="checkbox"/> Atmos 5.0/5.1				✓		
<input checked="" type="checkbox"/> Atmos 2.0.2/2.1.2					✓	
<input checked="" type="checkbox"/> Atmos 3.0.2/3.1.2						✓
<input checked="" type="checkbox"/> Dsur (Dolby Audio - Surr)	✓	✓	✓	✓	✓	✓
<input checked="" type="checkbox"/> Dsur 2.0/2.1 (Dolby Audio - Surr)	✓					
<input checked="" type="checkbox"/> Dsur 3.0/3.1 (Dolby Audio - Surr)		✓				
<input checked="" type="checkbox"/> Dsur 4.0/4.1 (Dolby Audio - Surr)			✓			
<input checked="" type="checkbox"/> Dsur 5.0/5.1 (Dolby Audio - Surr)				✓		
<input checked="" type="checkbox"/> Dsur 2.0.2/2.1.2 (Dolby Audio - Surr)					✓	
<input checked="" type="checkbox"/> Dsur 3.0.2/3.1.2 (Dolby Audio - Surr)						✓

Modo de escucha	Disposición de los altavoces					
	2.1 ch	3.1 ch	4.1 ch	5.1 ch	2.1.2 ch	3.1.2 ch
DTS		✓	✓	✓		✓(*2)
DTS 96/24		✓	✓	✓		✓(*2)
DTS-HD HR (DTS-HD High Resolution)		✓	✓	✓		✓
DTS-HD Master (DTS-HD Master Audio)		✓	✓	✓		✓
DTS Express		✓	✓	✓		✓
DTS:X		✓	✓	✓	✓	✓
DTS Neural:X	✓	✓	✓	✓	✓	✓
DTS Virtual:X	✓	✓	✓	✓		
PCM	✓	✓(*1)	✓(*1)	✓(*1)	✓(*2)	✓(*2)
DSD		✓(*1)	✓(*1)	✓(*1)		✓(*2)
Direct	✓	✓(*1)	✓(*1)	✓(*1)	✓(*1)	✓(*1)
Pure Direct	✓	✓(*1)	✓(*1)	✓(*1)	✓(*1)	✓(*1)
Stereo	✓	✓(*3)	✓(*3)	✓(*3)	✓(*3)	✓(*3)
Mono	✓	✓(*4)	✓(*3)	✓(*4)	✓(*3)	✓(*4)
Ext.Mono		✓	✓	✓	✓	✓
Ext.Stereo		✓	✓	✓	✓	✓
Classical			✓	✓	✓	✓
Ent.Show (Entertainment Show)			✓	✓	✓	✓
Drama			✓	✓	✓	✓
Unplugged			✓	✓	✓	✓
F.S.Surround (Front Stage Surround)	✓	✓	✓(*3)	✓(*5)	✓(*3)	✓(*5)
Surround Enhancer	✓	✓	✓	✓	✓	✓

\*1: Reproducido con el campo de sonido según el número de canales de las señales de entrada.

\*2: No se emite sonido desde los altavoces de altura.

\*3: Solo se emite sonido desde los altavoces delanteros.



\*4: Solo se emite sonido desde los el altavoz central.

\*5: Solo se emite sonido desde los altavoces delanteros y el altavoz central.



## Efectos del modo de escucha

### Actualización de los modos de escucha

Los modos de escucha como  Atmos 2.0 y  DSur 2.0 se agregan cuando el firmware se actualiza después de la compra o cuando el firmware se cambia en el proceso de producción del producto. Para obtener más información sobre la actualización del firmware, consulte "Función adicional (actualización del firmware)" (→p5).

En orden alfabético

#### ■ Classical

Adecuado para música clásica y ópera. Este modo acentúa los canales envolventes para ampliar la imagen del sonido y simula la reverberación natural de un gran salón.

#### ■ Atmos

(Versión del firmware antes de su compatibilidad con  Atmos 2.0, etc.)

Seleccionable en el momento de introducir el formato de audio Dolby Atmos, cuando se conectan los altavoces de altura. Este modo reproduce fielmente el diseño del sonido estereofónico en el formato de audio Dolby Atmos. A diferencia de los sistemas envolventes actuales, Dolby Atmos no emplea canales y, en su lugar, permite colocar con precisión objetos sonoros con movimiento independiente en un espacio tridimensional, con una claridad aún mayor. Dolby Atmos es un formato de audio opcional para discos Blu-ray y crea un campo más estereofónico al introducir un campo de sonido por encima del oyente.

- Para poder transferir este formato de audio, establezca una conexión a través de un cable HDMI y configure la salida de audio del reproductor como salida de Bitstream.

#### ■ Atmos







(Versión del firmware compatible con  Atmos 2.0, etc.)

Debido a que este modo calcula los datos de posición del audio grabado en Dolby Atmos en tiempo real y lo emite a través de los altavoces adecuados, puede disfrutar del campo de sonido natural y estereofónico de Dolby Atmos con cualquier disposición de altavoces, incluida la conexión de solo los altavoces delanteros. Además, el diseño de sonido Dolby Atmos se puede reproducir más

fielmente conectando los altavoces de altura. Puede seleccionar este modo al introducir el formato de audio Dolby Atmos.

A diferencia de los sistemas envolventes actuales, Dolby Atmos no emplea canales y, en su lugar, permite colocar con precisión objetos sonoros con movimiento independiente en un espacio tridimensional, con una claridad aún mayor. Dolby Atmos es un formato de audio opcional para discos Blu-ray y crea un campo más estereofónico al introducir un campo de sonido por encima del oyente.

Según la disposición de los altavoces, se muestran los siguientes modos de escucha.

-  Atmos 2.0/2.1: Cuando solo se instalan altavoces delanteros
-  Atmos 3.0/3.1: Cuando se instalan altavoces delanteros y un altavoz central
-  Atmos 4.0/4.1: Cuando se instalan altavoces delanteros y altavoces envolventes
-  Atmos 5.0/5.1: Cuando se instalan altavoces delanteros, un altavoz central y altavoces envolventes
-  Atmos 2.0.2/2.1.2: Cuando se instalan altavoces delanteros y altavoces de altura
-  Atmos 3.0.2/3.1.2: Cuando se instalan altavoces delanteros, un altavoz central y altavoces de altura

- Para poder transferir este formato de audio, establezca una conexión a través de un cable HDMI y configure la salida de audio del reproductor como salida de secuencia de bits.
- Cuando "Speaker Virtualizer" (→p75) está configurado en "Off" (Por defecto: On), no se pueden seleccionar modos que no sean de  Atmos.

#### ■ DD (Dolby Audio - DD)

Este modo reproduce fielmente el diseño del sonido grabado en el formato de audio Dolby Digital.

Dolby Digital es un formato digital multicanal desarrollado por Dolby Laboratories, Inc., ampliamente adoptado para la producción de películas. Además es el formato de audio estándar del vídeo DVD y los discos Blu-ray. Se puede grabar un máximo de 5.1 canales en vídeo DVD o disco Blu-ray: dos canales frontales, un canal central, dos canales envolventes y el canal LFE dedicado a la región de graves (elementos sonoros para el subwoofer).

- Para poder transferir este formato de audio, establezca una conexión a través de un cable digital y configure la salida de audio del reproductor como salida de secuencia de bits.

## ■ **DD+ (Dolby Audio - DD+)**

Este modo reproduce fielmente el diseño del sonido grabado en el formato de audio Dolby Digital Plus.

El formato Dolby Digital Plus se ha mejorado, partiendo del Dolby Digital, e incrementa el número de canales y busca optimizar la calidad del sonido mediante una mayor flexibilidad en las velocidades de bits de datos. Dolby Digital Plus es un formato de audio opcional basado en los 5.1 canales, para los discos Blu-ray. Es posible registrar un máximo de 7.1 canales, con canales adicionales como, por ejemplo, el canal envolvente trasero.

- Para poder transferir este formato de audio, establezca una conexión a través de un cable HDMI y configure la salida de audio del reproductor como salida de secuencia de bits.

## ■ **DSur (Dolby Audio - Surr)**

(Versión del firmware antes de su compatibilidad con  **DSur 2.0, etc.)**

Este modo de escucha amplía los canales existentes a más canales, para que la reproducción se realice conforme a la configuración de los altavoces conectados, ampliando las señales de entrada de 2 ch a 5.1 ch.

- Este modo no se puede seleccionar cuando se recibe la señal DTS.





## ■ **DSur (Dolby Audio - Surr)**



(Versión del firmware compatible con  **DSur 2.0, etc.)**

Este modo de escucha amplía las señales de entrada de 2 canales a 5.1 canales. Este modo amplía el número de canales existentes a más canales, para que la reproducción se realice conforme a la configuración de los altavoces conectados. Además, incluso si no existe un altavoz para la ampliación, por ejemplo, cuando solo se conectan los altavoces delanteros, el audio del canal envolvente o del canal de altura se crea virtualmente para reproducir la ampliación.

- Este modo no se puede seleccionar cuando se recibe la señal DTS.

Según la disposición de los altavoces, se muestran los siguientes modos de escucha.

-  **DSur 2.0/2.1:** Cuando solo se instalan altavoces delanteros
-  **DSur 3.0/3.1:** Cuando se instalan altavoces delanteros y un altavoz central
-  **DSur 4.0/4.1:** Cuando se instalan altavoces delanteros y altavoces envolventes
-  **DSur 5.0/5.1:** Cuando se instalan altavoces delanteros, un altavoz central y altavoces envolventes

-  **DSur 2.0/2.1.2:** Cuando se instalan altavoces delanteros y altavoces de altura
-  **DSur 3.0/3.1.2:** Cuando se instalan altavoces delanteros, un altavoz central y altavoces de altura

- Cuando "Speaker Virtualizer" ( →p75) está configurado en "Off" (Por defecto: On), no se pueden seleccionar modos que no sean de  DSur.

## ■ **DTHD (Dolby Audio - TrueHD)**

Este modo reproduce fielmente el diseño del sonido grabado en el formato de audio Dolby TrueHD.

El formato de audio Dolby TrueHD es un formato "lossless" ampliado, que se basa en la tecnología de compresión sin pérdidas denominada MLP y posibilita una reproducción fiel del audio maestro grabado en el estudio. Dolby TrueHD es un formato de audio opcional basado en los 5.1 canales, para los discos Blu-ray. Es posible registrar un máximo de 7.1 canales, con canales adicionales como, por ejemplo, el canal trasero envolvente. La opción de 7.1 canales se graba a 96 kHz/24 bits y la de 5.1 canales, a 192 kHz/24 bits.

- Para poder transferir este formato de audio, establezca una conexión a través de un cable HDMI y configure la salida de audio del reproductor como salida de secuencia de bits.

## ■ **Drama**

Adecuado para los programas de televisión producidos en estudios de televisión. Este modo aumenta los efectos de sonido envolvente a todo el sonido, para aportar nitidez a las voces y crear una imagen acústica realista.

## ■ **DSD**

Este modo es adecuado para reproducir fuentes grabadas en DSD.

- Esta unidad admite la entrada de señal DSD desde el terminal de entrada HDMI. Sin embargo, en función del reproductor conectado, puede obtenerse un mejor sonido ajustando la salida en el lado del reproductor a salida PCM.
- Este modo de escucha no puede seleccionarse si el ajuste de salida del reproductor de discos Blu-ray o DVD no está ajustado en DSD.

## ■ **DTS**

Este modo reproduce fielmente el diseño del sonido grabado en el formato de audio DTS.

El formato de audio DTS es un formato digital multicanal desarrollado por DTS, Inc. Este formato es un formato de audio opcional para vídeo DVD y un formato estándar para discos de Blu-ray. Permite grabar 5.1 canales; dos canales delanteros, un canal central y el canal LFE, específico para la región de los bajos (elementos de sonido para el subwoofer). El contenido se graba con un abundante volumen de datos, con una velocidad de muestreo máxima de 48 kHz, a una resolución de 24 bits y una velocidad de bits de 1,5 Mbps.

- Para poder transferir este formato de audio, establezca una conexión a través de un cable digital y configure la salida de audio del reproductor como salida de secuencia de bits.

### ■ **DTS 96/24**

Este modo reproduce fielmente el diseño del sonido grabado en el formato de audio DTS 96/24.

El formato DTS 96/24 es un formato de audio opcional para vídeo DVD y discos Blu-ray. Permite grabar 5.1 canales: dos canales frontales, un canal central, dos canales envolventes y el canal LFE dedicado a la región de graves (elementos sonoros para el subwoofer). La reproducción detallada se obtiene mediante una grabación de contenido a una velocidad de muestreo de 96 kHz y una resolución de 24 bits.

- Para poder transferir este formato de audio, establezca una conexión a través de un cable digital y configure la salida de audio del reproductor como salida de secuencia de bits.

### ■ **DTS Express**

Este modo reproduce fielmente el diseño del sonido grabado en el formato de audio DTS Express.

DTS Express es un formato de audio opcional basado en los 5.1 canales, para los discos Blu-ray. Es posible registrar un máximo de 7.1 canales, con canales adicionales como, por ejemplo, el canal envolvente trasero. También admite velocidades de bits bajas.

- Para poder transferir este formato de audio, establezca una conexión a través de un cable HDMI y configure la salida de audio del reproductor como salida de secuencia de bits.

### ■ **DTS-HD HR (DTS-HD High Resolution)**

Este modo reproduce fielmente el diseño del sonido grabado en el formato de audio DTS-HD High Resolution Audio.

DTS-HD High Resolution Audio es un formato de audio opcional basado en los 5.1 canales, para los discos Blu-ray. Es posible grabar un máximo de 7.1 canales, con canales adicionales, como, por ejemplo, el canal envolvente trasero, a una velocidad de muestreo de 96 kHz y una resolución de 24 bits.

- Para poder transferir este formato de audio, establezca una conexión a través de un cable HDMI y configure la salida de audio del reproductor como salida de secuencia de bits.

### ■ **DTS-HD MSTR (DTS-HD Master Audio)**

Este modo reproduce fielmente el diseño del sonido grabado en el formato de audio DTS-HD Master Audio.

DTS-HD Master Audio es un formato de audio opcional basado en los 5.1 canales, para los discos Blu-ray. Es posible registrar un máximo de 7.1 canales, con canales adicionales como, por ejemplo, el canal envolvente trasero, mediante la tecnología de reproducción de audio sin pérdidas. Se admiten 96 kHz/24 bits para 7.1 canales y 192 kHz/24 bits para 5.1 canales.

- Para poder transferir este formato de audio, establezca una conexión a través de un cable HDMI y configure la salida de audio del reproductor como salida de secuencia de bits.

### ■ **DTS Neural:X**

Este modo de escucha amplía los canales existentes para que la reproducción se adapte a la configuración de los altavoces conectados, mediante la ampliación de las señales de entrada de 2 canales a 5.1 canales.

- Este modo no se puede seleccionar cuando se recibe la señal Dolby.

### ■ **DTS Virtual:X**

El modo de escucha DTS Virtual:X utiliza la tecnología de procesamiento de audio patentada para crear un sonido tridimensional amplio que incluye audio desde arriba, sin conectar altavoces de altura.

Este modo se puede seleccionar en cualquier disposición de los altavoces, como por ejemplo con la conexión de altavoces delanteros únicamente. Podrá disfrutar de sus películas o programas de TV favoritos con una experiencia de audio más envolvente.

- Este modo no se podrá seleccionar cuando se reciba señal Dolby o cuando se conecten altavoces de altura.
- Este modo no se podrá seleccionar cuando "Speaker Virtualizer" ( →[p75](#)) esté configurado en "Off" (Por defecto: On).

## ■ DTS:X

Este modo reproduce fielmente el diseño del sonido grabado en el formato de audio DTS:X.

El formato de audio DTS:X es una combinación del método de mezcla basado en formatos de canal tradicionales (5.1 canales y 7.1 canales) y objetos basados en la mezcla de audio dinámica. Se caracteriza por el posicionamiento preciso de los sonidos y la capacidad de expresar el movimiento del sonido.

- Para poder transferir este formato de audio, establezca una conexión a través de un cable HDMI y configure la salida de audio del reproductor como salida de secuencia de bits.

## ■ Ent.Show (Entertainment Show)

Adecuado para música rock o pop. Escuchar música en este modo permite obtener un campo de sonido brillante, con una imagen acústica potente, para simular el entorno de una discoteca o un concierto de rock.

## ■ Ext.Mono (Extended Mono)

En este modo, todos los altavoces emiten el mismo sonido en mono, de forma que el sonido que se escucha es el mismo, independientemente de qué posición ocupe en la sala.

## ■ Ext.Stereo (Extended Stereo)

Este modo es ideal para la música de fondo. El sonido estéreo se reproduce a través de los altavoces envolventes y de los altavoces delanteros, creando así una imagen estéreo.

## ■ F.S.Surround (Front Stage Surround)

En este modo, podrá disfrutar de una reproducción virtual de sonido envolvente multicanal, incluso con dos o tres altavoces. Esto se logra controlando la forma en que los sonidos llegan a los oídos izquierdo y derecho del oyente.

- Este modo no se podrá seleccionar cuando "Speaker Virtualizer" (→[p75](#)) esté configurado en "Off" (Por defecto: On).

## ■ Mono

En este modo, el audio monoaural se reproduce desde el altavoz central en el momento de emitir una señal analógica o señal PCM. Si no hay un altavoz central conectado, el audio monoaural se reproduce desde los altavoces delanteros.

## ■ PCM

Modo adecuado para reproducir fuentes grabadas en PCM multicanal.

## ■ Stereo

En este modo, el sonido se emite desde los altavoces delanteros derecho e izquierdo y el subwoofer.

## ■ Surround Enhancer\*

Este modo le permite disfrutar de un sonido con un campo de sonido rico que le envuelve de forma natural sin emplear reflejos desde las paredes. Se crea un canal envolvente virtual que le proporciona un campo de sonido más amplio.

- Este modo no se puede seleccionar cuando se recibe la señal DTS.
- Este modo no se podrá seleccionar cuando "Speaker Virtualizer" (→[p75](#)) esté configurado en "Off" (Por defecto: On).

\* Esta función no estará disponible para su selección si el firmware se actualiza después de la compra o si el firmware se cambia en el proceso de producción del producto. Para obtener más información sobre la actualización del firmware, consulte "Función adicional (actualización del firmware)" (→[p5](#)).

## ■ Unplugged

Adecuado para los instrumentos acústicos, voces y jazz. Este modo hace hincapié en la imagen estéreo frontal, dando la sensación de estar justo delante del escenario.

## Formatos de entrada y modos de escucha que pueden seleccionarse

Puede seleccionar distintos modos de escucha, en función del formato de audio de la señal introducida.

- El modo Stereo se puede seleccionar con cualquier formato de audio.
- Cuando se transmiten señales analógicas en el modo Pure Direct, el modo cambia a Analog Direct, que transmite las señales directamente al amplificador sin que estas pasen por el DSP (procesador digital de señal).
- Los únicos modos de audición disponibles cuando los auriculares están conectados son Pure Direct y Stereo.

### ■ Modos de escucha que pueden seleccionarse

Formato de entrada	Modo de escucha
Analog	Stereo
	Mono
	<input checked="" type="checkbox"/> DSur
	DTS Neural:X
	DTS Virtual:X <sup>1</sup> <sup>2</sup>
	Classical <sup>3</sup>
	Unplugged <sup>3</sup>
	Ent.Show <sup>3</sup>
	Drama <sup>3</sup>
	Ext.Stereo <sup>4</sup>
	Ext.Mono <sup>4</sup>
	F.S.Surround <sup>1</sup>
Surround Enhancer <sup>1</sup>	

<sup>1</sup> No se podrá seleccionar cuando "Speaker Virtualizer" esté configurado en "Off".

<sup>2</sup> No se podrá seleccionar cuando los altavoces de altura estén instalados.

<sup>3</sup> Deben estar instalados los altavoces envolventes o los altavoces de altura.

<sup>4</sup> Deben estar instalados el altavoz central, los altavoces envolventes o los altavoces de altura.

Formato de entrada	Modo de escucha
PCM	Stereo
	Mono
	<input checked="" type="checkbox"/> DSur
	DTS Neural:X <sup>1</sup>
	DTS Virtual:X <sup>2</sup> <sup>3</sup>
	Classical <sup>4</sup>
	Unplugged <sup>4</sup>
	Ent.Show <sup>4</sup>
	Drama <sup>4</sup>
	Ext.Stereo <sup>5</sup>
	Ext.Mono <sup>5</sup>
	F.S.Surround <sup>2</sup>
Surround Enhancer <sup>2</sup>	

<sup>1</sup> No se podrá seleccionar cuando el formato de entrada sea monoaural.

<sup>2</sup> No se podrá seleccionar cuando "Speaker Virtualizer" esté configurado en "Off".

<sup>3</sup> No se podrá seleccionar cuando los altavoces de altura estén instalados.

<sup>4</sup> Deben estar instalados los altavoces envolventes o los altavoces de altura.

<sup>5</sup> Deben estar instalados el altavoz central, los altavoces envolventes o los altavoces de altura.

□ Disposición de los altavoces y modos de escucha que pueden seleccionarse ([→p55](#))

Formato de entrada	Modo de escucha
Multich PCM	Stereo
	PCM <sup>1</sup>
	<input checked="" type="checkbox"/> DSUR
	DTS Neural:X
	DTS Virtual:X <sup>2</sup> <sup>3</sup>
	Classical <sup>4</sup>
	Unplugged <sup>4</sup>
	Ent.Show <sup>4</sup>
	Drama <sup>4</sup>
	Ext.Stereo <sup>5</sup>
	Ext.Mono <sup>5</sup>
	F.S.Surround <sup>2</sup>
	Surround Enhancer <sup>2</sup>

<sup>1</sup> Deben estar instalados el altavoz central o los altavoces envolventes.

<sup>2</sup> No se podrá seleccionar cuando "Speaker Virtualizer" esté configurado en "Off".

<sup>3</sup> No se podrá seleccionar cuando los altavoces de altura estén instalados.

<sup>4</sup> Deben estar instalados los altavoces envolventes o los altavoces de altura.

<sup>5</sup> Deben estar instalados el altavoz central, los altavoces envolventes o los altavoces de altura.

Formato de entrada	Modo de escucha
DSD	Stereo
	DSD <sup>1</sup> <sup>2</sup>
	<input checked="" type="checkbox"/> DSUR
	DTS Neural:X
	DTS Virtual:X <sup>3</sup> <sup>4</sup>
	Classical <sup>5</sup>
	Unplugged <sup>5</sup>
	Ent.Show <sup>5</sup>
	Drama <sup>5</sup>
	Ext.Stereo <sup>6</sup>
Ext.Mono <sup>6</sup>	
F.S.Surround <sup>3</sup>	
Surround Enhancer <sup>3</sup>	

<sup>1</sup> No se puede seleccionar cuando el formato de entrada es monoaural o de 2 canales.

<sup>2</sup> Deben estar instalados el altavoz central o los altavoces envolventes.

<sup>3</sup> No se podrá seleccionar cuando "Speaker Virtualizer" esté configurado en "Off".

<sup>4</sup> No se podrá seleccionar cuando los altavoces de altura estén instalados.

<sup>5</sup> Deben estar instalados los altavoces envolventes o los altavoces de altura.

<sup>6</sup> Deben estar instalados el altavoz central, los altavoces envolventes o los altavoces de altura.

Formato de entrada	Modo de escucha
<input checked="" type="checkbox"/> Atmos <sup>1</sup>	Stereo
	<input checked="" type="checkbox"/> Atmos
	Classical
	Unplugged
	Ent.Show
	Drama
	Ext.Stereo
	Ext.Mono
	F.S.Surround <sup>2</sup>
	Surround Enhancer <sup>2</sup>

<sup>1</sup> Con la versión del firmware antes de su compatibilidad con  Atmos 2.0, etc., podrá seleccionar el modo de escucha  DD+ o  DTHD cuando los altavoces de altura no estén conectados.

<sup>2</sup> No se podrá seleccionar cuando "Speaker Virtualizer" esté configurado en "Off".

**Disposición de los altavoces y modos de escucha que pueden seleccionarse**  
( → [p55](#) )

Formato de entrada	Modo de escucha
<input checked="" type="checkbox"/> DD	Stereo
	<input checked="" type="checkbox"/> DD <sup>1 2</sup>
	<input checked="" type="checkbox"/> DSur
	Classical <sup>3</sup>
	Unplugged <sup>3</sup>
	Ent.Show <sup>3</sup>
	Drama <sup>3</sup>
	Ext.Stereo <sup>4</sup>
	Ext.Mono <sup>4</sup>
	F.S.Surround <sup>5</sup>
Surround Enhancer <sup>5</sup>	

<sup>1</sup> No se puede seleccionar cuando el formato de entrada es de 2 canales.

<sup>2</sup> Deben estar instalados el altavoz central o los altavoces envolventes.

<sup>3</sup> Deben estar instalados los altavoces envolventes o los altavoces de altura.

<sup>4</sup> Deben estar instalados el altavoz central, los altavoces envolventes o los altavoces de altura.

<sup>5</sup> No se podrá seleccionar cuando "Speaker Virtualizer" esté configurado en "Off".

Formato de entrada	Modo de escucha
<input checked="" type="checkbox"/> DD+	Stereo
	<input checked="" type="checkbox"/> DD+ <sup>1 2 3</sup>
	<input checked="" type="checkbox"/> DSur
	Classical <sup>4</sup>
	Unplugged <sup>4</sup>
	Ent.Show <sup>4</sup>
	Drama <sup>4</sup>
	Ext.Stereo <sup>5</sup>
	Ext.Mono <sup>5</sup>
	F.S.Surround <sup>6</sup>
Surround Enhancer <sup>6</sup>	

<sup>1</sup> No se puede seleccionar cuando el formato de entrada es de 2 canales.

<sup>2</sup> Deben estar instalados el altavoz central o los altavoces envolventes.

<sup>3</sup>  DD+ no se puede seleccionar si la fuente de entrada es un disco Blu-ray. En su lugar, puede seleccionar el modo de audición  DD.

<sup>4</sup> Deben estar instalados los altavoces envolventes o los altavoces de altura.

<sup>5</sup> Deben estar instalados el altavoz central, los altavoces envolventes o los altavoces de altura.

<sup>6</sup> No se podrá seleccionar cuando "Speaker Virtualizer" esté configurado en "Off".

Formato de entrada	Modo de escucha
<input checked="" type="checkbox"/> DTHD	Stereo
	<input checked="" type="checkbox"/> DTHD <sup>1 2</sup>
	<input checked="" type="checkbox"/> DSur
	Classical <sup>3</sup>
	Unplugged <sup>3</sup>
	Ent.Show <sup>3</sup>
	Drama <sup>3</sup>
	Ext.Stereo <sup>4</sup>
	Ext.Mono <sup>4</sup>
	F.S.Surround <sup>5</sup>
Surround Enhancer <sup>5</sup>	

<sup>1</sup> No se puede seleccionar cuando el formato de entrada es de 2 canales.

<sup>2</sup> Deben estar instalados el altavoz central o los altavoces envolventes.

<sup>3</sup> Deben estar instalados los altavoces envolventes o los altavoces de altura.

<sup>4</sup> Deben estar instalados el altavoz central, los altavoces envolventes o los altavoces de altura.

<sup>5</sup> No se podrá seleccionar cuando "Speaker Virtualizer" esté configurado en "Off".

**Disposición de los altavoces y modos de escucha que pueden seleccionarse**  
( → [p55](#) )

Formato de entrada	Modo de escucha
DTS	Stereo
	DTS <sup>1</sup> <sup>2</sup>
	DTS Neural:X <sup>3</sup>
	DTS Virtual:X <sup>4</sup> <sup>5</sup>
	Classical <sup>6</sup>
	Unplugged <sup>6</sup>
	Ent.Show <sup>6</sup>
	Drama <sup>6</sup>
	Ext.Stereo <sup>7</sup>
	Ext.Mono <sup>7</sup>
F.S.Surround <sup>4</sup>	

<sup>1</sup> No se puede seleccionar cuando el formato de entrada es de 2 canales.

<sup>2</sup> Deben estar instalados el altavoz central o los altavoces envolventes.

<sup>3</sup> No se podrá seleccionar cuando el formato de entrada sea monoaural.

<sup>4</sup> No se podrá seleccionar cuando "Speaker Virtualizer" esté configurado en "Off".

<sup>5</sup> No se podrá seleccionar cuando los altavoces de altura estén instalados.

<sup>6</sup> Deben estar instalados los altavoces envolventes o los altavoces de altura.

<sup>7</sup> Deben estar instalados el altavoz central, los altavoces envolventes o los altavoces de altura.

Formato de entrada	Modo de escucha
DTS 96/24	Stereo
	DTS 96/24 <sup>1</sup> <sup>2</sup>
	DTS Neural:X <sup>3</sup>
	DTS Virtual:X <sup>4</sup> <sup>5</sup>
	Classical <sup>6</sup>
	Unplugged <sup>6</sup>
	Ent.Show <sup>6</sup>
	Drama <sup>6</sup>
	Ext.Stereo <sup>7</sup>
	Ext.Mono <sup>7</sup>
F.S.Surround <sup>4</sup>	

<sup>1</sup> No se puede seleccionar cuando el formato de entrada es de 2 canales.

<sup>2</sup> Deben estar instalados el altavoz central o los altavoces envolventes.

<sup>3</sup> No se podrá seleccionar cuando el formato de entrada sea monoaural.

<sup>4</sup> No se podrá seleccionar cuando "Speaker Virtualizer" esté configurado en "Off".

<sup>5</sup> No se podrá seleccionar cuando los altavoces de altura estén instalados.

<sup>6</sup> Deben estar instalados los altavoces envolventes o los altavoces de altura.

<sup>7</sup> Deben estar instalados el altavoz central, los altavoces envolventes o los altavoces de altura.

Formato de entrada	Modo de escucha
DTS Express	Stereo
	DTS Express <sup>1</sup> <sup>2</sup>
	DTS Neural:X <sup>3</sup>
	DTS Virtual:X <sup>4</sup> <sup>5</sup>
	Classical <sup>6</sup>
	Unplugged <sup>6</sup>
	Ent.Show <sup>6</sup>
	Drama <sup>6</sup>
	Ext.Stereo <sup>7</sup>
	Ext.Mono <sup>7</sup>
F.S.Surround <sup>4</sup>	

<sup>1</sup> No se puede seleccionar cuando el formato de entrada es de 2 canales.

<sup>2</sup> Deben estar instalados el altavoz central o los altavoces envolventes.

<sup>3</sup> No se podrá seleccionar cuando el formato de entrada sea monoaural.

<sup>4</sup> No se podrá seleccionar cuando "Speaker Virtualizer" esté configurado en "Off".

<sup>5</sup> No se podrá seleccionar cuando los altavoces de altura estén instalados.

<sup>6</sup> Deben estar instalados los altavoces envolventes o los altavoces de altura.

<sup>7</sup> Deben estar instalados el altavoz central, los altavoces envolventes o los altavoces de altura.

**❑ Disposición de los altavoces y modos de escucha que pueden seleccionarse ( →p55)**



Formato de entrada	Modo de escucha
DTS-HD HR	Stereo
	DTS-HD HR <sup>1 2</sup>
	DTS Neural:X <sup>3</sup>
	DTS Virtual:X <sup>4 5</sup>
	Classical <sup>6</sup>
	Unplugged <sup>6</sup>
	Ent.Show <sup>6</sup>
	Drama <sup>6</sup>
	Ext.Stereo <sup>7</sup>
	Ext.Mono <sup>7</sup>
F.S.Surround <sup>4</sup>	

Formato de entrada	Modo de escucha
DTS-HD MSTR	Stereo
	DTS-HD MSTR <sup>1 2</sup>
	DTS Neural:X <sup>3</sup>
	DTS Virtual:X <sup>4 5</sup>
	Classical <sup>6</sup>
	Unplugged <sup>6</sup>
	Ent.Show <sup>6</sup>
	Drama <sup>6</sup>
	Ext.Stereo <sup>7</sup>
	Ext.Mono <sup>7</sup>
F.S.Surround <sup>4</sup>	

Formato de entrada	Modo de escucha
DTS-ES	Stereo
	DTS
	DTS Neural:X
	DTS Virtual:X <sup>1 2</sup>
	Classical <sup>3</sup>
	Unplugged <sup>3</sup>
	Ent.Show <sup>3</sup>
	Drama <sup>3</sup>
	Ext.Stereo <sup>4</sup>
	Ext.Mono <sup>4</sup>
F.S.Surround <sup>1</sup>	

<sup>1</sup> No se puede seleccionar cuando el formato de entrada es de 2 canales.

<sup>2</sup> Deben estar instalados el altavoz central o los altavoces envolventes.

<sup>3</sup> No se podrá seleccionar cuando el formato de entrada sea monoaural.

<sup>4</sup> No se podrá seleccionar cuando "Speaker Virtualizer" esté configurado en "Off".

<sup>5</sup> No se podrá seleccionar cuando los altavoces de altura estén instalados.

<sup>6</sup> Deben estar instalados los altavoces envolventes o los altavoces de altura.

<sup>7</sup> Deben estar instalados el altavoz central, los altavoces envolventes o los altavoces de altura.

<sup>1</sup> No se puede seleccionar cuando el formato de entrada es de 2 canales.

<sup>2</sup> Deben estar instalados el altavoz central o los altavoces envolventes.

<sup>3</sup> No se podrá seleccionar cuando el formato de entrada sea monoaural.

<sup>4</sup> No se podrá seleccionar cuando "Speaker Virtualizer" esté configurado en "Off".

<sup>5</sup> No se podrá seleccionar cuando los altavoces de altura estén instalados.

<sup>6</sup> Deben estar instalados los altavoces envolventes o los altavoces de altura.

<sup>7</sup> Deben estar instalados el altavoz central, los altavoces envolventes o los altavoces de altura.

<sup>1</sup> No se podrá seleccionar cuando "Speaker Virtualizer" esté configurado en "Off".

<sup>2</sup> No se podrá seleccionar cuando los altavoces de altura estén instalados.

<sup>3</sup> Deben estar instalados los altavoces envolventes o los altavoces de altura.

<sup>4</sup> Deben estar instalados el altavoz central, los altavoces envolventes o los altavoces de altura.

**❑ Disposición de los altavoces y modos de escucha que pueden seleccionarse**  
( → [p55](#) )

Formato de entrada	Modo de escucha
DTS:X	Stereo
	DTS:X
	DTS Virtual:X <sup>1 2</sup>
	Classical <sup>3</sup>
	Unplugged <sup>3</sup>
	Ent.Show <sup>3</sup>
	Drama <sup>3</sup>
	Ext.Stereo <sup>4</sup>
	Ext.Mono <sup>4</sup>
	F.S.Surround <sup>1</sup>

<sup>1</sup> No se podrá seleccionar cuando "Speaker Virtualizer" esté configurado en "Off".

<sup>2</sup> No se podrá seleccionar cuando los altavoces de altura estén instalados.

<sup>3</sup> Deben estar instalados los altavoces envolventes o los altavoces de altura.

<sup>4</sup> Deben estar instalados el altavoz central, los altavoces envolventes o los altavoces de altura.

**❑ Disposición de los altavoces y modos de escucha que pueden seleccionarse ( →[p55](#))**

## Menú de configuración

### Lista del menú

Puede configurar los ajustes avanzados para disfrutar de una mejor experiencia con esta unidad. Para obtener información detallada, consulte "Operaciones del menú" (→[p69](#)).

<b>1. Input/Output Assign</b>	<b>1. TV Out / OSD</b>	Realice los ajustes para la salida de televisión y el menú en pantalla (OSD) que se muestra en el televisor.	<a href="#">p70</a>
	<b>2. HDMI Input</b>	Cambie la asignación de entrada entre los selectores de entrada y los conectores HDMI IN.	<a href="#">p70</a>
	<b>3. Digital Audio Input</b>	Cambie la asignación de entrada entre los selectores de entrada y los conectores DIGITAL IN COAXIAL/OPTICAL.	<a href="#">p71</a>
	<b>4. Analog Audio Input</b>	Cambie la asignación de entrada entre los selectores de entrada y los conectores AUDIO IN.	<a href="#">p71</a>
	<b>5. Input Skip</b>	Puede obviar aquellas entradas a las que no se haya conectado nada cuando las seleccione con el mando INPUT SELECTOR de la unidad principal o con los selectores de entrada del mando a distancia.	<a href="#">p72</a>
	<b>6. PERSONAL PRESET Information</b>	Confirme los contenidos registrados de PERSONAL PRESET.	<a href="#">p72</a>
<b>2. Speaker</b>	<b>1. Configuration</b>	Cambie los ajustes del entorno de conexión de los altavoces.	<a href="#">p73</a>
	<b>2. Crossover</b>	Cambie los ajustes de las frecuencias de cruce.	<a href="#">p73</a>
	<b>3. Distance</b>	Defina la distancia desde cada altavoz hasta la posición de escucha.	<a href="#">p74</a>
	<b>4. Channel Level</b>	Ajuste el nivel de volumen de cada altavoz.	<a href="#">p75</a>
	<b>5. Dolby Enabled Speaker</b>	Cambie los ajustes de los altavoces con tecnología Dolby.	<a href="#">p75</a>
	<b>6. Speaker Virtualizer</b>	La función Speaker Virtualizer se puede cambiar entre On y Off.	<a href="#">p75</a>
<b>3. MCACC</b>	<b>1. Full Auto MCACC</b>	Calcule el tono de prueba de cada altavoz y configure automáticamente el nivel de volumen óptimo y la frecuencia de cruce.	<a href="#">p76</a>
	<b>2. MCACC Data Check</b>	Confirme el número de canales de los altavoces conectados y los valores de los elementos de configuración de cada altavoz.	<a href="#">p76</a>

<b>4. Audio Adjust</b>	<b>1. Dual Mono / Mono</b>	Cambie los ajustes de la reproducción de audio multiplex.	<a href="#">p77</a>
	<b>2. Dolby</b>	Cambie el ajuste para la entrada de señales Dolby.	<a href="#">p77</a>
	<b>3. DTS</b>	Cambie el ajuste para la entrada de señales DTS.	<a href="#">p77</a>
	<b>4. Volume</b>	Cambie los ajustes de volumen.	<a href="#">p77</a>
<b>5. Source</b>	<b>1. Input Volume Absorber</b>	Ajuste el nivel de volumen cuando existan diferencias en el nivel de volumen entre distintos dispositivos conectados a esta unidad.	<a href="#">p78</a>
	<b>2. Name Edit</b>	Defina un nombre sencillo para cada entrada.	<a href="#">p78</a>
	<b>3. Audio Select</b>	Seleccione la prioridad de la selección de entrada cuando haya varias fuentes de audio conectadas a un selector de entrada.	<a href="#">p79</a>
<b>6. Hardware</b>	<b>1. HDMI</b>	Cambie los ajustes para las funciones HDMI.	<a href="#">p80</a>
	<b>2. Bluetooth</b>	Cambie los ajustes para la función Bluetooth.	<a href="#">p81</a>
	<b>3. Power Management</b>	Cambie los ajustes para la función de ahorro de energía.	<a href="#">p82</a>
<b>7. Miscellaneous</b>	<b>1. Tuner</b>	Cambie la configuración del sintonizador.	<a href="#">p83</a>
	<b>2. Firmware Update</b>	Cambie los ajustes para la actualización del firmware.	<a href="#">p83</a>
	<b>3. Initial Setup</b>	Realice la configuración inicial desde el menú de configuración.	<a href="#">p83</a>
	<b>4. Lock</b>	Bloquee el menú de configuración, de forma que no sea posible modificar los ajustes.	<a href="#">p83</a>

## Operaciones del menú

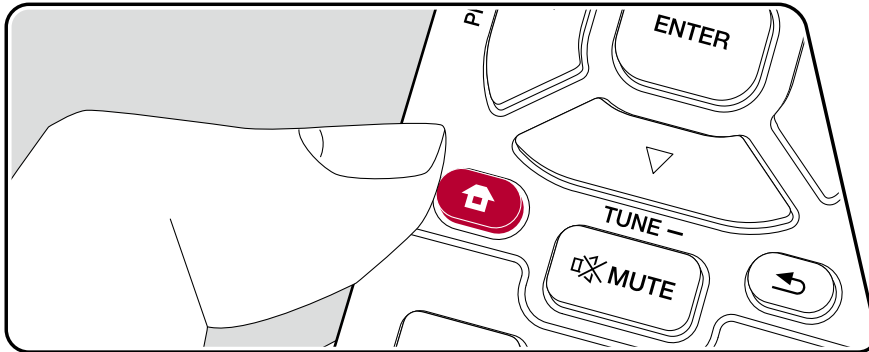

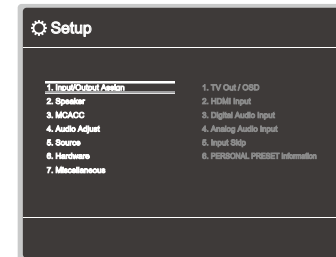

Utilice el menú en pantalla (OSD) que aparecen en el televisor para realizar los ajustes.

Pulse  en el mando a distancia para mostrar el menú de configuración.



Seleccione el elemento con los botones de cursor ▲ / ▼ del mando a distancia y pulse ENTER para confirmar su selección.

Utilice los cursores ◀ / ▶ para cambiar los valores predeterminados.

- Para regresar a la pantalla anterior, pulse .
- Para salir de los ajustes, pulse .

## 1. Input/Output Assign

### ■ 1. TV Out / OSD

Realice los ajustes para la salida de televisión y el menú en pantalla (OSD) que se muestra en el televisor.

Elemento de ajuste	Valor predeterminado	Detalles del ajuste
1080p -> 4K Upscaling	Auto	Cuando use un televisor que sea compatible con 4K, las señales de vídeo de 1080p se pueden mejorar automáticamente para salida a 4K. "Off": Cuando no se va a usar esta función "Auto": Cuando se va a usar esta función <ul style="list-style-type: none"> <li>• Seleccione "Off" si su televisor no es compatible con 4K.</li> <li>• Si el televisor no admite la resolución 4K con la misma frecuencia que la frecuencia de las señales de vídeo de la entrada HDMI, el aumento de la resolución a 4K no se realiza correctamente. Compruebe la frecuencia de la resolución 4K que admite el televisor y cambie la resolución de las señales de vídeo procedentes del componente de AV.</li> </ul>
Super Resolution	2	Cuando haya colocado "1080p -> 4K Upscaling" en "Auto", podrá seleccionar el grado de corrección de la señal de vídeo, ya sea "Off" o entre "1" (débil) y "3" (fuerte).
OSD Language	English	Seleccione el idioma del menú en pantalla entre estas opciones. Inglés, alemán, francés, español, italiano, holandés, sueco, ruso, chino

Elemento de ajuste	Valor predeterminado	Detalles del ajuste
Impose OSD	On	Defina si la pantalla del televisor mostrará información, como, por ejemplo, el ajuste del volumen o el cambio de entrada. "On": El menú en pantalla (OSD) se mostrará en el televisor. "Off": El menú en pantalla (OSD) no se mostrará en el televisor. <ul style="list-style-type: none"> <li>• Es posible que el menú en pantalla (OSD) no se muestre en función de la señal de entrada, incluso si se ha seleccionado "On". En tal caso, cambie la resolución del dispositivo conectado.</li> </ul>
Screen Saver	3 minutes	Defina el tiempo que debe transcurrir para iniciar el salvapantallas. Seleccione un valor entre "3 minutes", "5 minutes", "10 minutes" y "Off".

### ■ 2. HDMI Input

Cambie la asignación de entrada entre los selectores de entrada y los conectores HDMI IN.

Elemento de ajuste	Valor predeterminado	Detalles del ajuste
BD/DVD	HDMI 1	"HDMI 1" a "HDMI 4": Asigne el conector HDMI IN de su elección al selector de entrada BD/DVD. Si no desea asignar un conector, seleccione "---". Para seleccionar un conector HDMI IN ya asignado a otro selector de entrada, primero cambie su configuración a "---".
GAME	HDMI 2	"HDMI 1" a "HDMI 4": Asigne el conector HDMI IN de su elección al selector de entrada GAME. Si no desea asignar un conector, seleccione "---". Para seleccionar un conector HDMI IN ya asignado a otro selector de entrada, primero cambie su configuración a "---".

Elemento de ajuste	Valor predeterminado	Detalles del ajuste
CBL/SAT	HDMI 3	"HDMI 1" a "HDMI 4": Asigne el conector HDMI IN de su elección al selector de entrada CBL/SAT. Si no desea asignar un conector, seleccione "---". Para seleccionar un conector HDMI IN ya asignado a otro selector de entrada, primero cambie su configuración a "---".
STRM BOX	HDMI 4	"HDMI 1" a "HDMI 4": Asigne el conector HDMI IN de su elección al selector de entrada STRM BOX. Si no desea asignar un conector, seleccione "---". Para seleccionar un conector HDMI IN ya asignado a otro selector de entrada, primero cambie su configuración a "---".

### ■ 3. Digital Audio Input

Cambie la asignación de entrada entre los selectores de entrada y los conectores DIGITAL IN COAXIAL/OPTICAL. Si no desea asignar un conector, seleccione "---".

Elemento de ajuste	Valor predeterminado	Detalles del ajuste
BD/DVD	---	"COAXIAL", "OPTICAL": Asigne el conector DIGITAL IN de su elección al selector de entrada BD/DVD.
GAME	---	"COAXIAL", "OPTICAL": Asigne el conector DIGITAL IN de su elección al selector de entrada GAME.
CBL/SAT	---	"COAXIAL", "OPTICAL": Asigne el conector DIGITAL IN de su elección al selector de entrada CBL/SAT.
STRM BOX	---	"COAXIAL", "OPTICAL": Asigne el conector DIGITAL IN de su elección al selector de entrada STRM BOX.
CD	COAXIAL	"COAXIAL", "OPTICAL": Asigne el conector DIGITAL IN de su elección al selector de entrada CD.

Elemento de ajuste	Valor predeterminado	Detalles del ajuste
TV	OPTICAL	"COAXIAL", "OPTICAL": Asigne el conector DIGITAL IN de su elección al selector de entrada TV.

- Las frecuencias de muestreo compatibles para señales PCM (estéreo, mono) desde una entrada digital son de 32 kHz, 44,1 kHz, 48 kHz, 88,2 kHz, 96 kHz o 16 bit, 20 bit y 24 bit.

### ■ 4. Analog Audio Input

Cambie la asignación de entrada entre los selectores de entrada y los conectores AUDIO IN. Si no desea asignar un conector, seleccione "---".

Elemento de ajuste	Valor predeterminado	Detalles del ajuste
BD/DVD	---	"AUDIO 1" a "AUDIO 3": Asigne el conector AUDIO IN de su elección al selector de entrada BD/DVD.
GAME	---	"AUDIO 1" a "AUDIO 3": Asigne el conector AUDIO IN de su elección al selector de entrada GAME.
CBL/SAT	AUDIO 3	"AUDIO 1" a "AUDIO 3": Asigne el conector AUDIO IN de su elección al selector de entrada CBL/SAT.
STRM BOX	---	"AUDIO 1" a "AUDIO 3": Asigne el conector AUDIO IN de su elección al selector de entrada STRM BOX.
AUX	---	"AUDIO 1" a "AUDIO 3": Asigne el conector AUDIO IN de su elección al botón AUX.
CD	AUDIO 1	"AUDIO 1" a "AUDIO 3": Asigne el conector AUDIO IN de su elección al selector de entrada CD.
TV	AUDIO 2	"AUDIO 1" a "AUDIO 3": Asigne el conector AUDIO IN de su elección al selector de entrada TV.

## ■ 5. Input Skip

Puede obviar aquellas entradas a las que no se haya conectado nada cuando las seleccione con el mando INPUT SELECTOR de la unidad principal.

Elemento de ajuste	Valor predeterminado	Detalles del ajuste
BD/DVD	Use	Determine si desea saltar el selector de entrada BD/DVD. Seleccione "Skip" para saltar esta entrada.
GAME	Use	Determine si desea saltar el selector de entrada GAME. Seleccione "Skip" para saltar esta entrada.
CBL/SAT	Use	Determine si desea saltar el selector de entrada CBL/SAT. Seleccione "Skip" para saltar esta entrada.
STRM BOX	Use	Determine si desea saltar el selector de entrada STRM BOX. Seleccione "Skip" para saltar esta entrada.
AUX	Use	Determine si desea saltar el selector de entrada AUX. Seleccione "Skip" para saltar esta entrada.
CD	Use	Determine si desea saltar el selector de entrada CD. Seleccione "Skip" para saltar esta entrada.
TV	Use	Determine si desea saltar el selector de entrada TV. Seleccione "Skip" para saltar esta entrada.
TUNER	Use	Determine si desea saltar el selector de entrada TUNER. Seleccione "Skip" para saltar esta entrada.
BLUETOOTH	Use	Determine si desea saltar el selector de entrada BLUETOOTH. Seleccione "Skip" para saltar esta entrada.

## ■ 6. PERSONAL PRESET Information

Confirme los contenidos registrados de los botones 1 a 3 de PERSONAL PRESET.

La configuración registrada se visualiza en la lista.

Elemento de ajuste	Valor predeterminado	Detalles del ajuste
Preset	Preset 1	Selecciona un número predefinido entre "Preset 1", "Preset 2" y "Preset 3".
Input Selector	---	Muestra el selector de entrada que se ha configurado.
Band	---	Muestra la banda, "DAB" o "FM" que se ha configurado.
Station	---	Muestra el nombre predefinido de la emisora de radio que se ha configurado.
Listening Mode	---	Muestra el modo de escucha que se ha configurado.
Volume	---	Muestra el nivel de volumen que se ha configurado. (Límite superior "-32 dB")
Zone	---	Muestra el destino de salida (Zone) entre "A", "B" o "A+B" que se ha configurado.

- "Band" y "Station" solo se muestran cuando el selector de entrada está configurado en "TUNER".
- El nombre predefinido de "Station" se muestra con el nombre configurado en "5. Source" - "Name Edit". Si no se configura el nombre, se muestra la emisora de radio en su lugar.



## 2. Speaker

### ■ 1. Configuration

Cambie los ajustes del entorno de conexión de los altavoces.

Elemento de ajuste	Valor predeterminado	Detalles del ajuste
Speaker Channels	5.1 ch	Seleccione "2.1 ch", "3.1 ch", "4.1 ch", "5.1 ch", "2.1.2 ch" o "3.1.2 ch" según corresponda al número de canales conectados de los altavoces.
Subwoofer	Yes	Defina si se ha conectado un subwoofer. "Yes": Cuando se ha conectado un subwoofer. "No": Cuando no se ha conectado un subwoofer.
Height Speaker	Top Middle	Ajuste el tipo de altavoz si los altavoces de altura están conectados a los terminales SURROUND o HEIGHT. Seleccione "Top Middle", "Dolby Speaker (Front)" o "Front High" según el tipo y la disposición de los altavoces conectados. • Si el elemento no se puede seleccionar a pesar de que su conexión sea correcta, compruebe que la configuración en "Speaker Channels" coincida con el número de canales conectados.
Speaker Impedance	6 ohms or above	Defina la impedancia ( $\Omega$ ) de los altavoces conectados. "4 ohms": Cuando cualquiera de los altavoces conectados tiene una impedancia de 4 $\Omega$ o más, pero inferior a 6 $\Omega$ . "6 ohms or above": Cuando los altavoces conectados tienen todos una impedancia de 6 $\Omega$ o más. • Para la impedancia, consulte las indicaciones que figuran en la parte posterior de los altavoces o en el manual de instrucciones de los mismos.

### ■ 2. Crossover

Cambie los ajustes de las frecuencias de cruce.

Elemento de ajuste	Valor predeterminado	Detalles del ajuste
Front	Small	Configure las características de rango bajo de cada canal ajustándolo como pequeño o grande. "Small": Para altavoces pequeños cuyas características de rango bajo podrían estar limitadas "Large": Para altavoces de rango completo con características de rango bajo suficientes • Si "Configuration" - "Subwoofer" está en "No", "Front" se colocará en "Large" y el rango de tono bajo de los otros canales saldrá desde los altavoces delanteros. Consulte el manual de instrucciones de los altavoces para realizar el ajuste.
Center	Small	Configure las características de rango bajo de cada canal ajustándolo como pequeño o grande. "Small": Para altavoces pequeños cuyas características de rango bajo podrían estar limitadas "Large": Para altavoces de rango completo con características de rango bajo suficientes • Cuando "Front" se configura como "Small", este se configura como "Small". • Si un elemento no se puede seleccionar a pesar de que su conexión sea correcta, compruebe que los ajustes en "Configuration" - "Speaker Channels" coincida con la cantidad de canales conectados.
Height	Small	Configure las características de rango bajo de cada canal ajustándolo como pequeño o grande. "Small": Para altavoces pequeños cuyas características de rango bajo podrían estar limitadas "Large": Para altavoces de rango completo con características de rango bajo suficientes • Cuando "Front" se configura como "Small", este se configura como "Small". • Si un elemento no se puede seleccionar a pesar de que su conexión sea correcta, compruebe que los ajustes en "Configuration" - "Speaker Channels" coincida con la cantidad de canales conectados.

Elemento de ajuste	Valor predeterminado	Detalles del ajuste
Surround	Small	Configure las características de rango bajo de cada canal ajustándolo como pequeño o grande. "Small": Para altavoces pequeños cuyas características de rango bajo podrían estar limitadas "Large": Para altavoces de rango completo con características de rango bajo suficientes <ul style="list-style-type: none"> <li>• Cuando "Front" se configura como "Small", este se configura como "Small".</li> <li>• Si un elemento no se puede seleccionar a pesar de que su conexión sea correcta, compruebe que los ajustes en "Configuration" - "Speaker Channels" coincida con la cantidad de canales conectados.</li> </ul>
Crossover	80Hz	Si hay altavoces configurados como "Small", ajuste los Hz a los que le gustaría que los otros altavoces reprodujesen los graves, así como los Hz a los que le gustaría que el LFE (efecto de frecuencia baja) reprodujese los graves. Se puede establecer el valor entre "50Hz" y "200Hz".
Double Bass	On	Esto solo se puede seleccionar cuando "Configuration" - "Subwoofer" esté en "Yes" y "Front" esté en "Large". Acentúe la salida de graves mediante la alimentación de sonidos bajos desde los altavoces delanteros izquierdo y derecho y los altavoces dentrales al subwoofer. "On": Se potenciará la salida de graves "Off": No se potenciará la salida de graves <ul style="list-style-type: none"> <li>• El ajuste no se configurará automáticamente aunque haya utilizado Full Auto MCACC.</li> </ul>

### ■ 3. Distance

Defina la distancia desde cada altavoz hasta la posición de escucha.

Elemento de ajuste	Valor predeterminado	Detalles del ajuste
Front Left	10.0 ft/3.00 m	Especifique la distancia entre cada altavoz y la posición de escucha.
Center	10.0 ft/3.00 m	Especifique la distancia entre cada altavoz y la posición de escucha.
Front Right	10.0 ft/3.00 m	Especifique la distancia entre cada altavoz y la posición de escucha.
Height Left	10.0 ft/3.00 m	Especifique la distancia entre cada altavoz y la posición de escucha.
Height Right	10.0 ft/3.00 m	Especifique la distancia entre cada altavoz y la posición de escucha.
Surround Right	10.0 ft/3.00 m	Especifique la distancia entre cada altavoz y la posición de escucha.
Surround Left	10.0 ft/3.00 m	Especifique la distancia entre cada altavoz y la posición de escucha.
Subwoofer	10.0 ft/3.00 m	Especifique la distancia entre cada altavoz y la posición de escucha.

- Los valores predeterminados varían dependiendo de las regiones.
- La unidad de distancia puede modificarse pulsando el botón MODE del mando a distancia. Cuando se utilice la unidad "feet", los ajustes estarán disponibles en incrementos de 0,1, entre 0,1 pies y 30,0 pies. Cuando la unidad utilizada sea "meter", los ajustes estarán disponibles en incrementos de 0,03 m, entre 0,03 m y 9,00 m.

## ■ 4. Channel Level

Ajuste el nivel de volumen de cada altavoz.

Elemento de ajuste	Valor predeterminado	Detalles del ajuste
Front Left	0.0 dB	Seleccione un valor entre "-12.0 dB" y "+12.0 dB" (en incrementos de 0,5 dB). Se emitirá un tono de prueba cada vez que cambie el valor. Seleccione el nivel deseado.
Center	0.0 dB	Seleccione un valor entre "-12.0 dB" y "+12.0 dB" (en incrementos de 0,5 dB). Se emitirá un tono de prueba cada vez que cambie el valor. Seleccione el nivel deseado.
Front Right	0.0 dB	Seleccione un valor entre "-12.0 dB" y "+12.0 dB" (en incrementos de 0,5 dB). Se emitirá un tono de prueba cada vez que cambie el valor. Seleccione el nivel deseado.
Height Left	0.0 dB	Seleccione un valor entre "-12.0 dB" y "+12.0 dB" (en incrementos de 0,5 dB). Se emitirá un tono de prueba cada vez que cambie el valor. Seleccione el nivel deseado.
Height Right	0.0 dB	Seleccione un valor entre "-12.0 dB" y "+12.0 dB" (en incrementos de 0,5 dB). Se emitirá un tono de prueba cada vez que cambie el valor. Seleccione el nivel deseado.
Surround Right	0.0 dB	Seleccione un valor entre "-12.0 dB" y "+12.0 dB" (en incrementos de 0,5 dB). Se emitirá un tono de prueba cada vez que cambie el valor. Seleccione el nivel deseado.
Surround Left	0.0 dB	Seleccione un valor entre "-12.0 dB" y "+12.0 dB" (en incrementos de 0,5 dB). Se emitirá un tono de prueba cada vez que cambie el valor. Seleccione el nivel deseado.
Subwoofer	0.0 dB	Seleccione un valor entre "-15.0 dB" y "+12.0 dB" (en incrementos de 0,5 dB). Se emitirá un tono de prueba cada vez que cambie el valor. Seleccione el nivel deseado.

## ■ 5. Dolby Enabled Speaker

Cambie los ajustes de los altavoces con tecnología Dolby.

Elemento de ajuste	Valor predeterminado	Detalles del ajuste
Dolby Enabled Speaker to Ceiling	6.0 ft/1.80 m	Establezca la distancia entre el altavoz habilitado con Dolby y el techo. Seleccione entre "0.1 ft/0.03 m" y "15.0 ft/4.50 m" (en unidades de 0,1 pie / 0,03 m). • La unidad de distancia (pies/metros) mostrada es la unidad seleccionada para uso en "Distance".
Reflex Optimizer	Off	Puede mejorar el efecto de reflejo de los altavoces con tecnología Dolby desde el techo. "Off": Cuando no se utilice esta función. "On": Cuando se utilice esta función. • Esta función no es efectiva si el modo de audición es Pure Direct.

- Este ajuste se podrá seleccionar cuando "Configuration" - "Height Speaker" esté definido en "Dolby Speaker".

## ■ 6. Speaker Virtualizer

La función Speaker Virtualizer se puede cambiar entre On y Off.

Elemento de ajuste	Valor predeterminado	Detalles del ajuste
Speaker Virtualizer	On	"On": Se puede seleccionar el modo de escucha con efecto altavoz virtual como F.S.Surround. "Off": No se puede seleccionar el modo de escucha con efecto altavoz virtual como F.S.Surround.

## 3. MCACC

### ■ 1. Full Auto MCACC

Coloque el micrófono de configuración de altavoces suministrado en la posición de escucha y mida los tonos de prueba emitidos por los altavoces, a continuación la unidad establecerá automáticamente el nivel de volumen óptimo para cada altavoz, las frecuencias de cruce y la distancia desde la posición de escucha. Esto también ajusta automáticamente los ecualizadores de los altavoces y hace posible la corrección de la distorsión causada por el ambiente acústico de la habitación.

- La calibración tarda entre 3 y 12 minutos en completarse. Los altavoces emiten el tono de prueba a alto volumen durante la medición, de modo que tenga cuidado con el entorno. Mantenga la habitación en el mayor silencio posible durante la medición.
- Si ha conectado un subwoofer, compruebe la alimentación y el volumen del subwoofer. Establezca el volumen del subwoofer en más de la mitad.
- Si la alimentación de la unidad se corta de repente, puede que se deba a que los hilos de los cables del altavoz han entrado en contacto con el panel posterior o con otros hilos, activando así el circuito de protección. Retuerza los hilos de nuevo convenientemente y asegúrese de que no sobresalgan de los terminales de los altavoces al conectarlos.

1. Seleccione la configuración de los altavoces conectados.

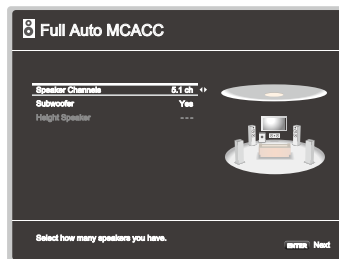

La imagen en la pantalla cambiará cuando elija el número de canales en "Speaker Channels", de modo que deberá consultarla cuando realice los ajustes.

2. Coloque el micrófono de configuración de los altavoces provisto en la posición de escucha y conéctelo al conector SETUP MIC de la unidad principal.

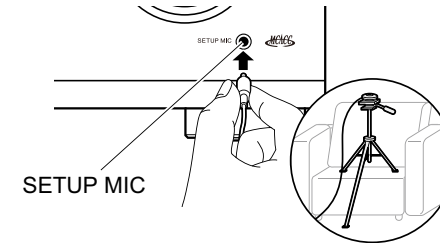

Si va a colocar el micrófono de configuración del altavoz en un trípode, consulte la ilustración.

3. Confirme que se emite un tono de prueba desde el subwoofer y pulse ENTER.
4. Pulse ENTER. A continuación, cada altavoz emitirá tonos de prueba y se medirán automáticamente los altavoces conectados y el ruido del entorno circundante.
5. Después de que se muestren los resultados de las mediciones, seleccione "Next", pulse ENTER en el mando a distancia, y los tonos de prueba se emitirán de nuevo y la unidad automáticamente realizará ajustes como el nivel de volumen y la frecuencia de cruce óptimos.
6. Cuando se haya completado la medición, se mostrará el resultado. Pulse los cursores ◀/▶ en el mando a distancia para comprobar los ajustes. Pulse ENTER cuando "Save" esté seleccionado para guardar los ajustes.
7. Desconecte el micrófono de configuración de los altavoces.

### ■ 2. MCACC Data Check

Puede comprobar la cantidad de canales de los altavoces conectados, así como el contenido y los valores configurados para cada ajuste de los altavoces.

**Speaker Setting:** Puede comprobar la cantidad de canales de los altavoces conectados y los ajustes grande y pequeño configurados para las características de reproducción de rango bajo de cada altavoz.

**Channel Level:** Puede comprobar los ajustes del nivel de salida de cada altavoz.

**Speaker Distance:** Puede comprobar la distancia entre cada altavoz y la posición de audición.

## 4. Audio Adjust

### ■ 1. Dual Mono / Mono

Cambie los ajustes de la reproducción de audio multiplex.

Elemento de ajuste	Valor predeterminado	Detalles del ajuste
Dual Mono	Main	Ajuste el canal de audio o el idioma que se emitirá cuando se reproduzca audio multiplex o retransmisiones multilingües, etc. "Main": Solo canal principal "Sub": Solo canal secundario "Main/Sub": Los canales principales y secundarios se emitirán al mismo tiempo. • Para las retransmisiones de audio multiplex, al pulsar el botón <b>i</b> en el mando a distancia, se mostrará "1+1" en la pantalla de la unidad principal.
Mono Input Channel	Left + Right	En el modo de escucha Mono, ajuste el canal de entrada que se vaya a usar para la reproducción de cualquier fuente digital de 2 canales, como Dolby Digital o fuente de 2 canales analógicos/PCM. "Left": Solo canal izquierdo "Right": Solo canal derecho "Left + Right": Canales izquierdo y derecho

### ■ 2. Dolby

Cambie el ajuste para la entrada de señales Dolby.

Elemento de ajuste	Valor predeterminado	Detalles del ajuste
Loudness Management	On	Cuando reproduzca Dolby TrueHD, habilite la función de normalización de diálogo que mantiene el volumen del diálogo en un determinado nivel. Tenga en cuenta que cuando este ajuste está configurado como Off, la función Midnight que permite escuchar sonido envolvente a un volumen bajo se fija en el valor off al reproducir Dolby Digital Plus/Dolby TrueHD. "On": Cuando se utilice esta función. "Off": Cuando no se utilice esta función.

### ■ 3. DTS

Cambie el ajuste para la entrada de señales DTS.

Elemento de ajuste	Valor predeterminado	Detalles del ajuste
Dialog Control	0 dB	Puede incrementar el volumen de la porción de diálogo del audio hasta 6 dB, en pasos de 1 dB, de forma que pueda escuchar el diálogo fácilmente en un entorno ruidoso. • Esto no podrá definirse para contenidos distintos a DTS:X. • Esta función no podrá seleccionarse para determinados contenidos.

### ■ 4. Volume

Cambie los ajustes de volumen.

Elemento de ajuste	Valor predeterminado	Detalles del ajuste
Mute Level	-∞ dB	Ajuste el volumen bajado desde el volumen de escucha cuando se active el silenciamiento. Seleccione un valor entre "-∞ dB", "-40 dB" y "-20 dB".
Volume Limit	Off	Ajuste el valor máximo para evitar que el volumen sea excesivamente alto. Seleccione un valor entre "Off" y de "-32 dB" a "+17 dB".
Power On Volume	Last	Ajuste el nivel de volumen para el encendido de la unidad. Seleccione un valor entre "Last" (nivel de volumen antes de entrar en el modo de espera), "-∞ dB", y "-81.5 dB" a "+18.0 dB". • No se puede establecer un valor superior al de "Volume Limit".
Headphone Level	0.0 dB	Ajuste el nivel de salida de los auriculares. Seleccione un valor entre "-12.0 dB" y "+12.0 dB".

## 5. Source

### ■ 1. Input Volume Absorber

Ajuste el nivel de volumen cuando existan diferencias en el nivel de volumen entre distintos dispositivos conectados a esta unidad. Seleccione el selector de entrada para realizar este ajuste.

Elemento de ajuste	Valor predeterminado	Detalles del ajuste
Input Volume Absorber	0.0 dB	Seleccione un valor entre "-12.0 dB" y "+12.0 dB". Establezca un valor negativo si el volumen del dispositivo de destino es superior al de los demás, y un valor positivo si es inferior. Para comprobar el audio, reproduzca el dispositivo conectado. <ul style="list-style-type: none"> <li>• Esta función no funciona en Zone B.</li> </ul>

### ■ 2. Name Edit

Defina un nombre sencillo para cada entrada. El nombre establecido aparecerá en la pantalla de la unidad principal. Seleccione el selector de entrada para realizar este ajuste.

Elemento de ajuste	Valor predeterminado	Detalles del ajuste
Name Edit	Input name	<ol style="list-style-type: none"> <li>1. Seleccione un carácter o símbolo con los cursores y pulse ENTER. Repita esta operación para introducir hasta 10 caracteres.                             <ul style="list-style-type: none"> <li>"A/a": Cambia entre mayúsculas y minúsculas. (También se alterna entre mayúsculas y minúsculas pulsando MODE en el mando a distancia).</li> <li>"←" "→": Mueve el cursor en la dirección de la flecha.</li> <li>"⊗": Elimina un carácter situado a la izquierda del cursor.</li> <li>"Space": Inserta un espacio.                                     <ul style="list-style-type: none"> <li>• Al pulsar CLEAR en el mando a distancia se borran todos los caracteres introducidos.</li> </ul> </li> </ul> </li> <li>2. Cuando haya terminado, seleccione "OK" con los cursores y pulse ENTER. Se guardará el nombre introducido. Para restaurar el nombre del valor predeterminado, pulse CLEAR en el mando a distancia de la pantalla de entrada. A continuación, y mientras no se introduce nada, seleccione "OK" y pulse ENTER.</li> </ol>

- Para asignar un nombre a una emisora de radio presintonizada (FM), pulse TUNER en el mando a distancia, seleccione FM y el número predefinido.
- Esto no se podrá ajustar si las entradas "BLUETOOTH" están seleccionadas.

### ■ 3. Audio Select

Seleccione la prioridad de la selección de entrada cuando haya varias fuentes de audio conectadas a un selector de entrada. El ajuste se puede establecer por separado para cada selector de entrada. Seleccione el selector de entrada para realizar este ajuste. Tenga en cuenta que algunos valores predeterminados no podrán modificarse.

Elemento de ajuste	Valor predeterminado	Detalles del ajuste
Audio Select	BD/DVD: HDMI GAME: HDMI CBL/SAT: HDMI STRM BOX: HDMI CD: COAXIAL TV: OPTICAL	<p>"ARC": Cuando se dé prioridad a la señal de entrada desde el televisor compatible con ARC.</p> <ul style="list-style-type: none"> <li>Este elemento se puede seleccionar únicamente cuando "6. Hardware" - "HDMI" - "Audio Return Channel" esté en "On" y además esté seleccionada la entrada "TV".</li> </ul> <p>"HDMI": Cuando se dé prioridad a la señal de entrada desde los conectores HDMI IN</p> <ul style="list-style-type: none"> <li>Este elemento se puede seleccionar únicamente cuando la entrada que debe ajustarse se asigna al conector HDMI en el ajuste "1. Input/Output Assign" - "HDMI Input".</li> </ul> <p>"COAXIAL": Cuando se dé prioridad a la señal de entrada desde los conectores DIGITAL IN COAXIAL</p> <ul style="list-style-type: none"> <li>Este elemento se puede seleccionar únicamente cuando la entrada que debe ajustarse se asigna al conector COAXIAL en el ajuste "1. Input/Output Assign" - "Digital Audio Input".</li> </ul> <p>"OPTICAL": Cuando se dé prioridad a la señal de entrada desde los conectores DIGITAL IN OPTICAL</p> <ul style="list-style-type: none"> <li>Este elemento se puede seleccionar únicamente cuando la entrada que debe ajustarse se asigna al conector OPTICAL en el ajuste "1. Input/Output Assign" - "Digital Audio Input".</li> </ul> <p>"Analog": Cuando se dé prioridad a la señal de entrada desde los conectores AUDIO IN</p> <ul style="list-style-type: none"> <li>Este elemento se puede seleccionar únicamente cuando la entrada que debe ajustarse se asigna al conector AUDIO IN en el ajuste "1. Input/Output Assign" - "Analog Audio Input" setting.</li> </ul>

Elemento de ajuste	Valor predeterminado	Detalles del ajuste
Fixed PCM	Off	<p>Seleccione si desea fijar las señales de entrada a PCM (excepto PCM multicanal) cuando haya seleccionado "HDMI", "COAXIAL" u "OPTICAL" en el ajuste "Audio Select". Defina este elemento en "On" si se produce ruido o si se produce truncamiento al comienzo de una pista al reproducir fuentes PCM. Normalmente, seleccione "Off".</p> <ul style="list-style-type: none"> <li>Cada vez que se modifique el ajuste "Audio Select", se restaurará el valor "Off" del ajuste.</li> </ul>

- El ajuste no se podrá cambiar cuando las entradas "TUNER" o "BLUETOOTH" estén seleccionadas.

## 6. Hardware

### ■ 1. HDMI

Cambie los ajustes para la función HDMI.

Elemento de ajuste	Valor predeterminado	Detalles del ajuste
HDMI CEC	Off	<p>Si se define en "On", se habilitarán el enlace de selección de entrada y otras funciones de enlace con un dispositivo conforme con CEC conectado mediante HDMI.</p> <p>"On": Cuando se utilice esta función.</p> <p>"Off": Cuando no se utilice esta función.</p> <p>Cuando se modifique este ajuste, apague y encienda de nuevo todos los dispositivos conectados.</p> <ul style="list-style-type: none"> <li>• Dependiendo del televisor que se utilice, podría ser necesario realizar un ajuste de enlace en el televisor.</li> <li>• Si se define en "On" y se cierra la pantalla de operaciones, se mostrará el nombre del dispositivo compatible con CEC y "CEC On" en la pantalla de la unidad principal.</li> <li>• Cuando se defina en "On", el consumo de energía en el modo de espera podría aumentar. (Dependiendo del estado del televisor, esta unidad entrará en modo de espera normal).</li> <li>• Si acciona el mando MASTER VOLUME de la unidad principal cuando este ajuste esté definido en "On" y el audio se emita desde los altavoces del televisor, el audio también se emitirá desde los altavoces conectados a la unidad. Para emitir el audio únicamente desde uno de ellos, cambie el ajuste de esta unidad o del televisor, o baje el volumen de la unidad.</li> <li>• Si se observa un funcionamiento anómalo cuando este ajuste esté definido en "On", cámbielo a "Off".</li> <li>• Sin un dispositivo conectado no es compatible con CEC, o si desconoce si lo es, defina el ajuste en "Off".</li> </ul>

Elemento de ajuste	Valor predeterminado	Detalles del ajuste
HDMI Standby Through	Off	<p>Cuando este ajuste esté definido distinto a "Off", podrá reproducir el vídeo y el audio de un reproductor conectado mediante HDMI en el televisor, incluso si la unidad está en modo de espera. Además, solo se podrá seleccionar "Auto" y "Auto(Eco)" si "HDMI CEC" está definido en "On". Si selecciona algo distinto, defina "HDMI CEC" en "Off".</p> <ul style="list-style-type: none"> <li>• El consumo de energía en el modo de espera aumentará si se define distinto a "Off".</li> </ul> <p>"BD/DVD", "GAME", "CBL/SAT", "STRM BOX": Por ejemplo, si selecciona "BD/DVD", puede reproducir el dispositivo conectado al conector "BD/DVD" en el televisor, incluso si la unidad está en modo de espera. Seleccione este ajuste si ha decidido que reproductor desea utilizar con esta función.</p> <p>"Last": Puede reproducir en el televisor el vídeo y el audio de la entrada seleccionada justo antes de que la unidad entrará en modo de espera.</p> <p>"Auto", "Auto (Eco)": Seleccione uno de los ajustes si el reproductor conectado cumple con el estándar CEC. Podrá reproducir en el televisor el vídeo y el audio del reproductor mediante la función de enlace CEC, independientemente de la entrada seleccionada inmediatamente después de que la unidad entrará en modo de espera.</p> <ul style="list-style-type: none"> <li>• Para reproducir un reproductor que no cumpla con el estándar CEC en el televisor, encienda la unidad y cambie la entrada.</li> <li>• Cuando utilice un televisor que cumpla con el estándar CEC, podrá reducir el consumo de energía en el modo de espera seleccionando la opción "Auto (Eco)".</li> </ul>



Elemento de ajuste	Valor predeterminado	Detalles del ajuste
Audio TV Out	Off	<p>Puede disfrutar del audio a través de los altavoces del televisor mientras esta unidad esté encendida.</p> <p>"On": Cuando se utilice esta función.</p> <p>"Off": Cuando no se utilice esta función.</p> <ul style="list-style-type: none"> <li>El modo de escucha no podrá modificarse si "Audio TV Out" está definido en "On" y el audio se está emitiendo desde el televisor.</li> <li>Dependiendo del televisor o de la señal de entrada del dispositivo conectado, el audio podría no emitirse desde el televisor, incluso aunque el ajuste esté definido en "On". En tal caso, el audio se emitirá desde los altavoces de la unidad.</li> <li>El audio se emitirá desde esta unidad si acciona el mando MASTER VOLUME de la unidad cuando esta reciba audio procedente de los altavoces del televisor. Si no desea emitir el audio desde la unidad, cambie la configuración de la unidad o del televisor, o baje el volumen de la unidad.</li> </ul>
Audio Return Channel	Off	<p>Puede disfrutar del sonido de un televisor HDMI compatible con ARC conectado mediante a través de los altavoces conectados a la unidad.</p> <p>"On": Cuando disfrute del sonido del televisor a través de los altavoces conectados a la unidad.</p> <p>"Off": Cuando no se utilice la función ARC.</p>
Auto Delay	On	<p>Esta configuración corrige automáticamente cualquier desincronización existente entre las señales de vídeo y de audio, basándose en los datos del televisor compatible con HDMI Lip Sync.</p> <p>"On": Cuando se habilite la función de corrección automática.</p> <p>"Off": Cuando no se utilice la función de corrección automática.</p>

## ■ 2. Bluetooth

Cambie los ajustes para la función Bluetooth.

Elemento de ajuste	Valor predeterminado	Detalles del ajuste
Bluetooth	On	<p>Seleccione si se utilizará la función BLUETOOTH.</p> <p>"On": Habilita la conexión con un dispositivo habilitado con tecnología inalámbrica BLUETOOTH mediante el uso de la función de BLUETOOTH. Seleccione "On" también al realizar varios ajustes BLUETOOTH.</p> <p>"Off": Cuando no se utilice la función BLUETOOTH.</p>
Auto Input Change	On	<p>Cuando se reproduce un dispositivo habilitado para BLUETOOTH mientras está conectado a la unidad, la entrada de la unidad se puede cambiar automáticamente a "BLUETOOTH".</p> <p>"On": La entrada se configura automáticamente en "BLUETOOTH" como respuesta a la operación de reproducción del dispositivo habilitado para BLUETOOTH.</p> <p>"Off": La función se deshabilitará.</p> <ul style="list-style-type: none"> <li>Si la entrada no cambia automáticamente, ajuste en "Off" y cámbiela manualmente.</li> </ul>
Auto Reconnect	On	<p>Esta función vuelve a conectar automáticamente al dispositivo habilitado con tecnología inalámbrica BLUETOOTH conectado por última vez cuando se cambia la entrada a "BLUETOOTH".</p> <p>"On": Cuando se va a usar esta función</p> <p>"Off": Cuando no se va a usar esta función</p> <ul style="list-style-type: none"> <li>Puede que esto no funcione con algunos dispositivos habilitados con tecnología inalámbrica BLUETOOTH.</li> </ul>

Elemento de ajuste	Valor predeterminado	Detalles del ajuste
Pairing Information	-	<p>Puede inicializar la información de emparejamiento guardada en esta unidad.</p> <p>Al pulsar ENTER cuando se muestre "Clear", se inicializará la información de emparejamiento almacenada en esta unidad.</p> <ul style="list-style-type: none"> <li>Esta función no inicializa la información de emparejamiento en el dispositivo habilitado con tecnología inalámbrica BLUETOOTH. Al emparejar la unidad de nuevo con el dispositivo, asegúrese de borrar la información de emparejamiento del dispositivo habilitado con tecnología inalámbrica BLUETOOTH de antemano. Para obtener información sobre cómo borrar la información de emparejamiento, consulte el manual de instrucciones del dispositivo habilitado con tecnología inalámbrica BLUETOOTH.</li> </ul>
Device	-	<p>Muestra el nombre del dispositivo habilitado con tecnología inalámbrica BLUETOOTH conectado a la unidad.</p> <ul style="list-style-type: none"> <li>El nombre no se mostrará cuando "Status" sea "Ready" y "Pairing".</li> </ul>
Status	-	<p>Muestra el estado del dispositivo habilitado con tecnología inalámbrica BLUETOOTH conectado a la unidad.</p> <p>"Ready": No emparejado.</p> <p>"Pairing": Emparejado</p> <p>"Connected": Correctamente conectado</p>

- Espere un momento si "Bluetooth" no está disponible para su selección. Aparecerá cuando se inicie la función BLUETOOTH.

### ■ 3. Power Management

Cambie los ajustes para la función de ahorro de energía.

Elemento de ajuste	Valor predeterminado	Detalles del ajuste
Sleep Timer	Off	<p>La unidad puede entrar en modo de espera automáticamente cuando haya transcurrido un tiempo especificado. Seleccione uno de estos valores: "30 minutos", "60 minutos" y "90 minutos".</p> <p>"Off": La unidad no entrará automáticamente en modo de espera.</p>

Elemento de ajuste	Valor predeterminado	Detalles del ajuste
Auto Standby	On/Off	<p>Este ajuste permite que la unidad entre en modo de espera automáticamente tras 20 minutos de inactividad, sin recibir ningún tipo de entrada de audio. (Cuando "USB Power Out at Standby" estén activados, la unidad entrará en el modo HYBRID STANDBY, que reduce al mínimo el aumento de consumo de energía).</p> <p>"On": La unidad entrará automáticamente en el modo de espera ("AUTO STBY" se iluminará).</p> <p>"Off": La unidad no entrará automáticamente en modo de espera.</p> <ul style="list-style-type: none"> <li>"Auto Standby" se mostrará en la pantalla de esta unidad y en la pantalla del televisor, 30 segundos antes de entrar en modo de espera automático.</li> <li>Los valores predeterminados varían dependiendo de las regiones.</li> </ul>
Auto Standby in HDMI Standby Through	On/Off	<p>Habilite o deshabilite "Auto Standby" mientras "HDMI Standby Through" esté activo.</p> <p>"On": El ajuste se habilitará.</p> <p>"Off": El ajuste se deshabilitará.</p> <ul style="list-style-type: none"> <li>Este ajuste no puede establecerse en "On" si "Auto Standby" y "HDMI Standby Through" están establecidos en "Off".</li> <li>Los valores predeterminados varían dependiendo de las regiones.</li> </ul>
USB Power Out at Standby	Off	<p>Cuando esta función se define en "On", se suministrará electricidad al reproductor multimedia conectado al puerto POWER OUT, incluso si la unidad está en modo de espera.</p> <ul style="list-style-type: none"> <li>El conector POWER OUT no puede suministrar alimentación a teléfonos inteligentes/tabletas u otros dispositivos.</li> <li>Cuando se utilice esta función, el consumo de energía aumentará en el modo de espera. Sin embargo, el incremento del consumo de energía se minimizará entrando automáticamente en el modo HYBRID STANDBY, en el cual únicamente funcionan los circuitos esenciales.</li> </ul>

## 7. Miscellaneous

### ■ 1. Tuner

Cambie la configuración del sintonizador.

Elemento de ajuste	Valor predeterminado	Detalles del ajuste
FM Search Level	Normal	Si la sintonización automática se detiene regularmente en emisoras FM con una recepción pobre cuando "Normal (valor predeterminado)" está seleccionado, seleccione "Strong" para que solo se seleccionen aquellas emisoras FM con una buena recepción.
DAB Auto Scan	-	Puede ejecutar la búsqueda automática cuando se añaden nuevas emisoras DAB o cuando cambia de casa.
DAB DRC	Off	El ajuste DRC (control de rango dinámico) permite reducir el rango dinámico de la radio digital DAB de modo que puedan escucharse las partes silenciosas incluso con niveles de volumen bajos: esta opción es ideal para escuchar la radio por la noche sin molestar a nadie. "Off (valor predeterminado)": DRC inactivo "Large": Reducción importante del rango dinámico "Small": Pequeña reducción del rango dinámico

### ■ 2. Firmware Update

Cambie los ajustes para la actualización del firmware.

Elemento de ajuste	Valor predeterminado	Detalles del ajuste
Version	-	Se mostrará la versión actual del firmware.
Update via USB	-	Pulse ENTER para seleccionar si desea actualizar el firmware a través de USB.

### ■ 3. Initial Setup

Realice la configuración inicial desde el menú de configuración.

### ■ 4. Lock

Bloquee el menú de configuración, de forma que no sea posible modificar los ajustes.

Elemento de ajuste	Valor predeterminado	Detalles del ajuste
Setup Parameter	Unlocked	Bloquee el menú de configuración, de forma que no sea posible modificar los ajustes. "Locked": Se bloqueará el menú. "Unlocked": Se desbloqueará el menú.

## AV Adjust

### Operaciones del menú

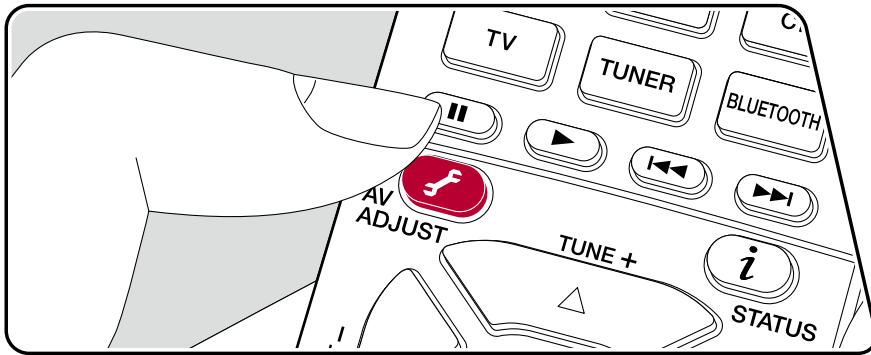

Puede configurar rápidamente los ajustes que utilice con frecuencia, como el tono, etc.

Puede llevar a cabo ajustes en la pantalla del televisor durante la reproducción de algún contenido. Pulse en el mando a distancia para visualizar el menú AV Adjust.

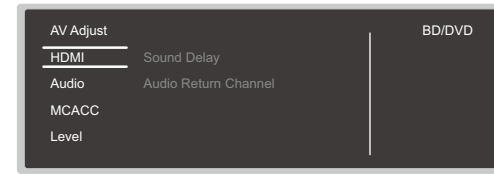

Seleccione el elemento con los botones de cursor ▲ / ▼ del mando a distancia y pulse ENTER para confirmar su selección.

Utilice los cursores para cambiar los ajustes.

- Para regresar a la pantalla anterior, pulse .
- Para salir de los ajustes, pulse .

### ■ HDMI

**Sound Delay:** Si el vídeo va por detrás del audio, puede retrasar el audio para corregir la diferencia. Se pueden establecer diferentes ajustes para cada selector de entrada.

- No puede seleccionarse si el modo de audición es Pure Direct y la señal de entrada es analógica.

**Audio Return Channel:** Puede disfrutar del sonido de un televisor HDMI compatible con ARC conectado mediante a través de los altavoces conectados a la unidad. Seleccione "On" cuando escuche el audio del TV utilizando los altavoces de esta unidad. Seleccione "Off" cuando no se utilice la función ARC.

## ■ Audio

**Sound Retriever:** Mejore la calidad del audio comprimido. Se mejora el sonido de la reproducción de archivos comprimidos con pérdidas como, por ejemplo, los archivos MP3. El ajuste se puede establecer por separado para cada selector de entrada. Este ajuste es efectivo para señales de un máximo de 48 kHz. La configuración no es efectiva en las señales de secuencia de bits.

- No puede ajustarse si el modo de audición es Direct o Pure Direct.

**Midnight:** Hace que los sonidos pequeños se oigan con facilidad. Resulta útil cuando es necesario bajar el volumen mientras se mira una película por la noche. Puede disfrutar del efecto únicamente cuando se reproducen fuentes de entrada de la serie Dolby y DTS.

- No puede ajustarse si el modo de audición es Direct o Pure Direct.
- Este ajuste no podrá utilizarse en los siguientes casos.
  - Si "Loudness Management" está definido en "Off" cuando se reproduzca Dolby Digital Plus o Dolby TrueHD
  - Cuando la señal de entrada es DTS:X y "Dialog Control" no es 0 dB
- Si la unidad entra en modo de espera, los ajustes realizados se restaurarán a su estado anterior.

## ■ MCACC

**MCACC EQ:** Habilite o inhabilite la función del ecualizador que corrige la distorsión causada por el ambiente acústico de la habitación.

- No puede ajustarse si el modo de audición es Pure Direct.

**Phase Control:** Corrige la perturbación de fase en el rango bajo para intensificar los graves. Esto permite lograr una reproducción de graves potente, fiel al sonido original.

- No puede ajustarse si el modo de audición es Pure Direct.

**Theater Filter:** Ajusta la banda de sonido procesada para mejorar su rango de agudos y hacerla más adecuada para el sistema de cine en casa.

- No puede ajustarse si el modo de audición es Direct o Pure Direct.

## ■ Level

**Front:** Ajuste el nivel del altavoz delantero mientras esté escuchando el sonido.

**Center:** Ajuste el nivel del altavoz central mientras se esté escuchando algún sonido.

**Subwoofer:** Ajuste el nivel del altavoz del subwoofer mientras se esté escuchando algún sonido.

- Si la unidad entra en modo de espera, los ajustes realizados se restaurarán a su estado anterior.

## Initial Setup con el asistente de arranque automático

### Operaciones

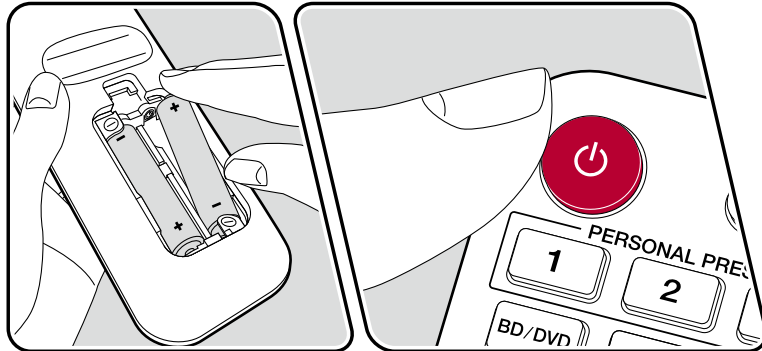
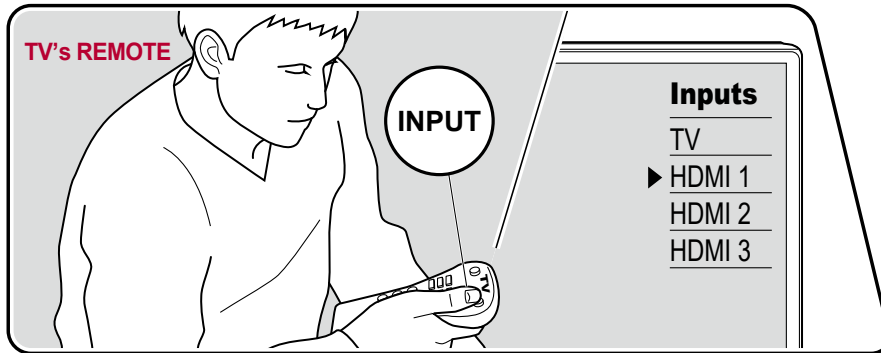

Cuando encienda la unidad por primera vez después de la compra, la Initial Setup se mostrará automáticamente en el televisor. De este modo, podrá realizar los ajustes necesarios para la puesta en marcha mediante operaciones sencillas, siguiendo las indicaciones en pantalla.

1. Conmute la entrada del televisor a la entrada conectada a la unidad.
2. Instale pilas en el mando a distancia de la unidad.
3. Pulse en el mando a distancia para encender la unidad.
4. Cuando aparece la pantalla de selección de idioma en la TV, seleccione el idioma con los cursores / y pulse ENTER.
  - Seleccione el elemento con los cursores del mando a distancia y pulse ENTER para confirmar su selección. Para regresar a la pantalla anterior, pulse .

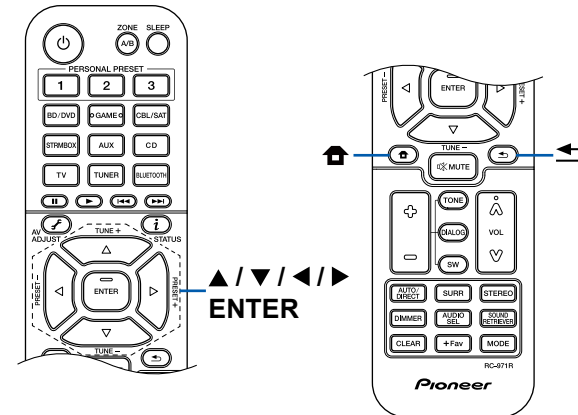

- Si finaliza la Initial Setup antes de completarla, ponga la unidad en modo de espera. A continuación, enciéndala de nuevo para que vuelva a mostrarse la Initial Setup.  
La Initial Setup aparecerá en la pantalla cada vez que se encienda el aparato, salvo que se complete dicha Initial Setup o cuando se seleccione el mensaje "Never Show Again" en la primera pantalla.
- Para realizar de nuevo la Initial Setup tras completar los ajustes, pulse , seleccione "7. Miscellaneous" - "Initial Setup" y, a continuación, pulse ENTER.

## ■ 1. Speaker Setup

1. Seleccione la configuración de los altavoces conectados y pulse ENTER. Observe que la imagen de la pantalla cambia cada vez que se selecciona el número de canales en "Speaker Channels".

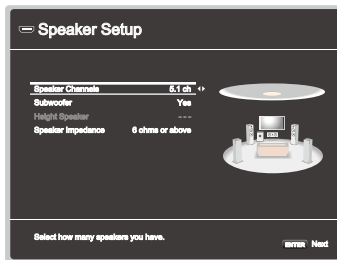

2. Se mostrará la combinación de altavoces seleccionada en el paso 1. Se mostrará "Yes" para los altavoces seleccionados. Si la configuración es correcta, pulse ENTER.
3. Seleccione "Next" y pulse ENTER. A continuación, se emitirá un tono de prueba desde cada altavoz para confirmar la conexión. Al seleccionar cada altavoz con los cursores ▲ / ▼, se emitirá el tono de prueba. Pulse ENTER después de la confirmación.
4. Si la conexión de los altavoces es correcta, seleccione "Next" y pulse ENTER. Para regresar a "Speaker Setup", seleccione "Back to Speaker Setup" y pulse ENTER.

## ■ 2. Full Auto MCACC

Coloque el micrófono de configuración de altavoz en la posición de escucha. La unidad medirá automáticamente los tonos de prueba emitidos desde los

altavoces y establecerá el nivel de volumen óptimo para cada uno de ellos, las frecuencias de cruce y la distancia desde la posición de escucha. Esto también ajustará automáticamente los ecualizadores de los altavoces y permitirá corregir la distorsión causada por el entorno acústico de la sala.

- La calibración requiere entre 3 y 12 minutos para completarse. Cada altavoz emite el tono de prueba a un volumen alto durante la medición, de modo que tenga cuidado con el entorno. Procure, además, mantener la sala con el mayor nivel de silencio posible.
- Si ha conectado un subwoofer, compruebe la alimentación y el volumen del mismo. Ajuste el volumen del subwoofer a más de la mitad.
- Si la alimentación de la unidad se corta de repente, podría deberse a que los hilos de los cables del altavoz han entrado en contacto con el panel trasero o con otros hilos, activando así el circuito de protección. Retuerza firmemente de nuevo los hilos y compruebe que no sobresalgan de los terminales de los altavoces al conectarlos.

1. Coloque el micrófono de configuración de altavoz incluido en la posición de escucha y conéctelo al conector SETUP MIC de la unidad principal.

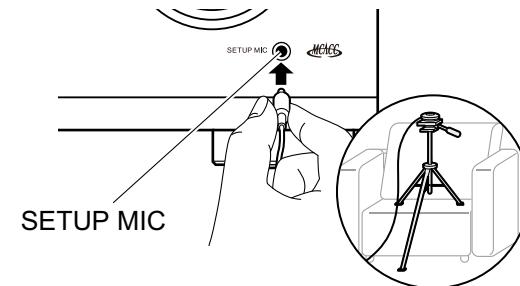

Para colocar el micrófono de configuración de altavoz en un trípode, consulte la ilustración.

2. Confirme que se emite un tono de prueba desde el subwoofer y pulse ENTER.
3. Pulse ENTER. A continuación, cada altavoz emitirá tonos de prueba y se medirán automáticamente los altavoces conectados y el ruido del entorno circundante.
4. Se muestran los resultados de la medición en el paso 3. Seleccione "Next" y pulse ENTER. Los tonos de prueba se emitirán de nuevo. A continuación, la unidad establecerá automáticamente el nivel óptimo de volumen, frecuencia de cruce, etc.

5. Cuando se haya completado la medición, se mostrarán los resultados. Podrá comprobar cada ajuste mediante los cursores ◀/▶. Seleccione "Save" y pulse ENTER para guardar los ajustes.
6. Desconecte el micrófono de configuración de altavoz.

### ■ 3. ARC Setup

Para conectar con un televisor compatible con ARC, seleccione "Yes". El ajuste ARC de esta unidad se activará y podrá escuchar el audio del televisor a través de la misma.

- Si selecciona "Yes", se activa la función HDMI CEC y el consumo de energía aumenta durante el modo de espera.



## Solución de problemas

### Antes de iniciar el procedimiento

Algunos problemas pueden solucionarse simplemente encendiendo y apagando la unidad o desconectando/conectando el cable de alimentación, lo que resulta más sencillo que trabajar en la conexión, la configuración y el procedimiento operativo. Pruebe estas sencillas medidas tanto en la unidad como en el dispositivo conectado. Si el problema consiste en que no se emite vídeo o audio o que la operación HDMI enlazada no funciona, desconectar/conectar el cable podría resolver la situación. Cuando vuelva a realizar la conexión, evite enrollar el cable HDMI, dado que un cable HDMI enrollado podría no encajar correctamente. Tras realizar la conexión de nuevo, apague y encienda la unidad y el dispositivo conectado.

- El receptor de AV incluye un microPC para el procesamiento de señales y las funciones de control. En casos muy poco frecuentes, las interferencias graves, el ruido procedente de fuentes externas o la electricidad estática pueden provocar que se bloquee. En el remoto caso de que esto ocurriera, desconecte el cable de alimentación de la toma de corriente, espere un mínimo de 5 segundos y conéctelo nuevamente.
- Nuestra compañía no se hace responsable por los daños (tales como los pagos por alquiler de CD) debidos a las grabaciones realizadas sin éxito causadas por un mal funcionamiento de la unidad. Antes de grabar datos importantes, compruebe que sea posible grabar el material correctamente.

### Cuando el funcionamiento de la unidad sea errático 90

Pruebe a reiniciar la unidad 90

Restauración de la unidad (esto restaura la configuración predeterminada de fábrica) 90

### Solución de problemas 91

■ Alimentación 91

■ Audio 91

■ Modos de escucha 93

■ Vídeo	94
■ Operación enlazada	94
■ Emisiones FM	95
■ Función BLUETOOTH	95
■ Función ZONE B	96
■ Mando a distancia	96
■ Pantalla	96
■ Otros	96

## Cuando el funcionamiento de la unidad sea errático

### ❑ Pruebe a reiniciar la unidad

Reiniciar la unidad podría resolver el problema. Tras poner la unidad en modo de espera, mantenga pulsado el botón  STANDBY/ON de la unidad principal durante un mínimo de 5 segundos y, a continuación, reinicie la unidad. (Los ajustes de la unidad se mantendrán.) Si el problema persiste tras reiniciar la unidad, desenchufe y enchufe los cables de alimentación o el cable HDMI de esta unidad y los dispositivos conectados.

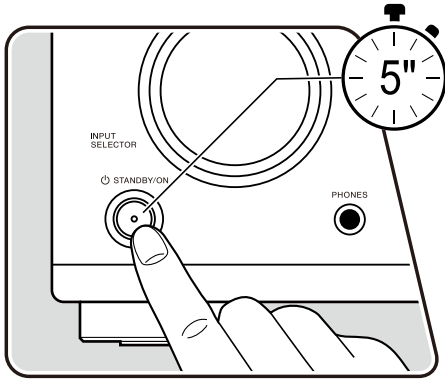

### ❑ Restauración de la unidad (esto restaura la configuración predeterminada de fábrica)

Si al reiniciar la unidad, el problema persiste, restaure la unidad y todos los ajustes a la configuración predeterminada de fábrica. Esto podría resolver el problema. Si se restaura la unidad, los ajustes se restaurarán a los valores predeterminados. Asegúrese de anotar el contenido de los ajustes antes de realizar las siguientes operaciones.

1. Mientras mantiene pulsado AUTO/DIRECT del selector de entrada de la unidad principal con la unidad encendida, pulse el botón  STANDBY/ON.
2. Aparecerá "Clear" en la pantalla y la unidad regresará al modo de espera. No desenchufe el cable de alimentación hasta que "Clear" desaparezca de la pantalla.

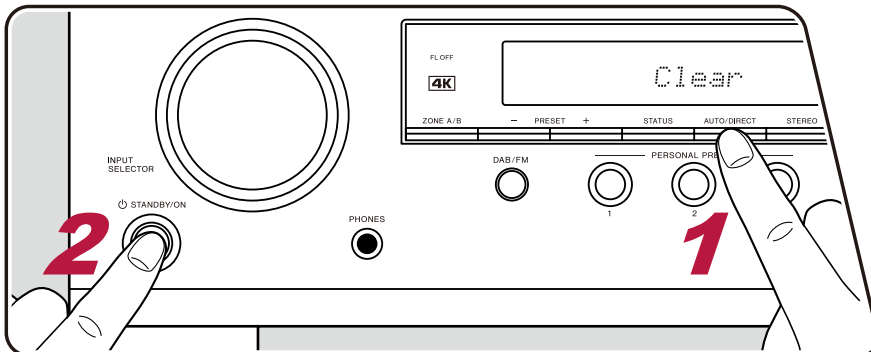

## Solución de problemas

### ■ Alimentación

#### ❑ Cuando se encienda la alimentación, aparecerá el "AMP Diag Mode" en la pantalla de la unidad principal

- La función del circuito de protección puede haberse activado. Si la unidad entra repentinamente en estado de espera y aparece "AMP Diag Mode" en la pantalla de la unidad principal cuando se vuelve a encender, esta función está diagnosticando si la unidad principal no está funcionando o si hay alguna anomalía con la conexión del cable del altavoz. Una vez completado el diagnóstico, se mostrarán los siguientes mensajes.



CH SP WIRE	Si la unidad regresa al estado normal de ENCENDIDO después de que aparezca "CH SP WIRE" en la pantalla, es posible que el cable del altavoz haya sido sufrido un cortocircuito. Tras configurar la alimentación de esta unidad en estado de espera, vuelva a conectar el cable del altavoz. Retuerza los hilos expuestos de la punta del cable del altavoz, de forma que no sobresalgan del terminal del altavoz.
NG: *****	Si la operación se ha detenido y aparece "NG" en la pantalla, ajuste la alimentación de esta unidad en estado de espera inmediatamente y retire el enchufe de la toma de alimentación. Puede existir un fallo de funcionamiento en la unidad. Consulte con un distribuidor.

#### ❑ La unidad se apaga inesperadamente

- Si "6. Hardware" - "Power Management" - "Auto Standby" está activado en el menú de configuración, la unidad entrará automáticamente en el modo de espera. (→p82)
- La función del circuito de protección podría haberse activado debido a un incremento anormal en la temperatura de la unidad. En tal caso, el aparato se apagará repetidamente, incluso aunque se encienda de nuevo cada vez. Facilite un espacio de ventilación suficiente alrededor de la unidad y espere un tiempo hasta que la temperatura de la unidad disminuya. A continuación, encienda de nuevo la unidad.

**ADVERTENCIA:** Si sale humo o percibe un olor o un ruido anormal proveniente de la unidad, desconecte el cable de alimentación de la toma de corriente inmediatamente y póngase en contacto con el distribuidor o con el Servicio de soporte técnico de nuestra compañía.

### ■ Audio

- Asegúrese de que el micrófono de configuración de altavoz no esté conectado.
- Confirme que la conexión entre el conector de salida del dispositivo conectado y el conector de entrada de esta unidad sea correcta.
- Compruebe que los cables de conexión no estén doblados o dañados.
- Si el indicador  parpadea en la pantalla, pulse  en el mando a distancia para desactivar el silencio.
- Cuando los auriculares estén conectados al conector PHONES, no se emitirá ningún sonido desde los altavoces.
- Cuando "5. Source" - "Audio Select" - "Fixed PCM" del menú de configuración esté definido en "On", no se reproducirá ningún sonido cuando las señales entrantes sean distintas a la señales PCM. Cambie el ajuste a Off.

Compruebe lo siguiente si el problema persiste tras confirmar lo anterior.

## ❑ El televisor no emite sonido

- Cambie el selector de entrada de esta unidad a la posición del terminal al cual está conectado el televisor.
- Si el televisor no es compatible con la función ARC, junto con la conexión mediante cable HDMI, conecte el televisor y esta unidad mediante un cable óptico digital o un cable de audio analógico.

( →p29)

## ❑ El reproductor conectado no emite sonido

- Cambie el selector de entrada de esta unidad a la posición del terminal al cual está conectado el reproductor.
- Compruebe la configuración de la salida de audio digital en el dispositivo conectado. En algunas consolas de videojuegos, como las compatibles con DVD, el valor predeterminado podría ser desactivado.
- Para algunos discos de DVD-Video, será necesario seleccionar un formato de salida de audio desde un menú.

## ❑ Un altavoz no emite sonido

- Compruebe que la polaridad de los cables del altavoz (+/-) sea la correcta y que los cables expuestos no estén en contacto con la parte metálica de los terminales del altavoz.
- Compruebe que los cables del altavoz no provoquen un cortocircuito.
- Compruebe que las conexiones del altavoz se hayan realizado correctamente en "Conectar los cables de los altavoces" ( →p22). Los ajustes del entorno de conexión del altavoz deben realizarse en "Speaker Setup", en la Initial Setup. Consulte "Initial Setup con el asistente de arranque automático" ( →p86).
- Dependiendo de la señal de entrada y del modo de escucha, los altavoces no emitirán mucho sonido. Seleccione otro modo de escucha y compruebe si se emite algún sonido.

( →p22)

## ❑ El subwoofer no emite sonido

Si la configuración de los altavoces delanteros es "Large", los elementos de rango bajo se emitirán desde los altavoces delanteros y no desde el subwoofer, durante la entrada de audio de 2 canales del televisor o música. Para emitir el sonido desde el subwoofer, realice uno de los siguientes ajustes.

### 1. Cambie la configuración de los altavoces delanteros a "Small".

Los elementos de rango bajo se emitirán desde el subwoofer en lugar de los altavoces delanteros. Le recomendamos que no modifique este ajuste si sus altavoces delanteros cuentan con unas características de reproducción del rango bajo óptimas.

### 2. Cambie "Double Bass" a "On".

Los elementos de rango bajo de los altavoces delanteros se emitirán desde los altavoces delanteros y el subwoofer. Debido a esto, los bajos pueden escucharse demasiado acentuado. En tal caso, no cambie la configuración ni realice el ajuste con la opción 1 anterior.

- Para conocer los detalles de configuración, consulte "2. Speaker" - "Crossover" en el menú Setup.
- Si las señales de entrada no contienen elementos de audio del subwoofer (LFE), el mismo no emitirá sonido alguno.

( →p73)

## ❑ Se escuchan ruidos

- Utilizar abrazaderas para unir cables de clavija de audio, cables de alimentación, cables de altavoz, etc., puede deteriorar el rendimiento del audio. Evite unir los cables.
- El cable de audio podría captar interferencias. Cambie la posición de los cables.

## ❑ El inicio del audio recibido por una HDMI IN no se oye

- Debido a que se requiere más tiempo para identificar el formato de una señal HDMI en comparación con otras señales de audio digital, la salida de audio podría no iniciarse inmediatamente.

## ❑ El sonido baja de repente

- Cuando se utiliza la unidad durante un periodo prolongado de tiempo y el interior de la misma supera una temperatura determinada, el volumen puede reducirse automáticamente para proteger los circuitos.

## ■ Modos de escucha

- Para disfrutar de una reproducción envolvente digital en formatos como Dolby Digital, es necesario realizar una conexión para señales de audio con un cable HDMI, coaxial digital u óptico digital. Además, la salida de audio debe ajustarse como salida de secuencia de bits en el reproductor de discos Blu-ray conectado, etc.
- Pulse **i** en el mando a distancia varias veces para cambiar la pantalla de la unidad principal y comprobar el formato de entrada. Al utilizar una conexión BLUETOOTH, pulse el botón STATUS de la unidad principal.

Compruebe lo siguiente si el problema persiste tras confirmar lo anterior.

## ❑ No se puede seleccionar el modo de escucha deseado

- Dependiendo del estado de conexión del altavoz, no se podrán seleccionar algunos modos de escucha. Consulte "Disposición de los altavoces y modos de escucha que pueden seleccionarse" (→p55) o "Formatos de entrada y modos de escucha que pueden seleccionarse" (→p61) en "Modo de escucha".

## ❑ Los formatos de audio Dolby TrueHD, Dolby Atmos y DTS-HD Master Audio no se oyen

- Si los formatos de audio en Dolby TrueHD, Dolby Atmos o DTS-HD Master Audio no se pueden emitir correctamente en el formato de la fuente, defina "BD video supplementary sound" (o reencode, sonido secundario, audio de vídeo adicional, etc.) en "Off" en la configuración del reproductor de discos Blu-ray conectado, etc. Tras modificar la configuración, cambie el modo de escucha de cada fuente y confirme.

## ❑ Acerca de las señales DTS

- En el caso de los medios que cambian de repente de DTS a PCM, la reproducción PCM podría no iniciarse de inmediato. En tal caso, detenga la reproducción en el lado del reproductor durante aproximadamente un mínimo de 3 segundos. A continuación, reanude la reproducción. La reproducción se realizará con total normalidad.
- La reproducción en DTS no podrá realizarse en algunos reproductores de CD y LD, incluso cuando el reproductor y la unidad estén conectados digitalmente. En caso de que se haya realizado el procesamiento (ajuste del nivel de salida, conversión de la frecuencia del muestreo o conversión de la característica de la frecuencia) para la señal DTS que se está emitiendo, esta unidad no podrá reconocerla como una verdadera señal DTS y podrían producirse ruidos.
- Al reproducir un disco compatible con DTS, si se realiza una pausa o un salto en el reproductor, se pueden producir ruidos durante un breve periodo de tiempo. No se trata de un fallo de funcionamiento.

## ■ Vídeo

- Confirme que la conexión entre el conector de salida del dispositivo conectado y el conector de entrada de esta unidad sea correcta.
- Compruebe que los cables de conexión no estén doblados o dañados.
- Cuando la imagen del televisor sea borrosa o poco clara, es posible que existan interferencias en los cables de conexión del cable de alimentación. En tal caso, mantenga una distancia entre el cable de antena del televisor y los cables de la unidad.
- Compruebe el cambio de la pantalla de entrada en el lado del monitor, como, por ejemplo, el televisor.

Compruebe lo siguiente si el problema persiste tras confirmar lo anterior.

### ❑ No aparece ninguna imagen.

- Si se reproduce vídeo de alta calidad 4K, utilice un cable HDMI de alta velocidad premium o un cable HDMI de alta velocidad premium con Ethernet cuyo envase tenga una etiqueta de "PREMIUM Certified Cable".
- Cambie el selector de entrada de esta unidad a la posición del terminal al cual está conectado el reproductor.

### ❑ El dispositivo conectado al conector HDMI IN no emite imágenes

- Para visualizar vídeo desde el reproductor conectado al televisor mientras la unidad está en el modo de espera, deberá habilitar "6. Hardware" - "HDMI" - "HDMI Standby Through" en el menú de configuración. Para obtener información detallada acerca de la función HDMI Standby Through, consulte "6. Hardware" - "HDMI" en el menú Setup. (→p80)
- Compruebe si aparece "Resolution Error" en la pantalla de la unidad principal cuando la entrada de vídeo a través del conector HDMI IN no se muestra. En este caso, el televisor no es compatible con la resolución de la entrada de vídeo desde el reproductor. Cambie la configuración del reproductor.
- No se garantiza un funcionamiento normal con un adaptador HDMI-DVI. Además, no se garantiza la emisión de señales de vídeo desde un ordenador.

### ❑ Las imágenes parpadean

- La resolución de salida del reproductor puede ser incompatible con la resolución del televisor. Si el reproductor está conectado a esta unidad con un cable HDMI, cambie la resolución de salida del reproductor. Esto también se puede solventar cambiando el modo de pantalla del televisor.

### ❑ El vídeo y el audio no están sincronizados

- Dependiendo de la configuración del televisor y el entorno de conexión, el vídeo puede ir más lento que el audio. Para ajustarlo, pulse  en el mando a distancia y ajústelo en "HDMI" - "Sound Delay" en el "AV Adjust". (→p84)

## ■ Operación enlazada

### ❑ La operación enlazada HDMI no funciona con los dispositivos con conformidad CEC, como un televisor

- En el menú de configuración de la unidad, ajuste "6. Hardware" - "HDMI" - "HDMI CEC" a "On". (→p80)
- También es necesario configurar la vinculación HDMI en el dispositivo con conformidad CEC. Consulte el manual de instrucciones.
- Al conectar un reproductor o grabadora de la marca Sharp a los conectores HDMI IN, configure "6. Hardware" - "HDMI" - "HDMI Standby Through" en "Auto" en el menú Setup.

## ■ Emisiones FM

### □ Recepción deficiente o ruido excesivo

- Compruebe de nuevo la conexión de la antena.
- Aleje la antena del cable de los altavoces o del cable de alimentación.
- Aleje la unidad del televisor o el ordenador.
- Los vehículos y aeronaves pueden causar interferencias.
- Cuando las ondas de radio quedan bloqueadas por paredes de hormigón, etc. la recepción de la radio puede ser de mala calidad.
- Cambie el modo de recepción a mono ( →p39).
- Puede que la recepción FM se vuelva más nítida si utiliza el conector de la antena en la pared que se utiliza para el televisor.

( →p33)

## ■ Función BLUETOOTH

- Desenchufe y vuelva a enchufar el cable de alimentación o apague y encienda el dispositivo con tecnología BLUETOOTH. Reiniciar el dispositivo con tecnología BLUETOOTH puede ser efectivo.
- Los dispositivos con tecnología BLUETOOTH deben ser compatibles con el perfil A2DP.
- Dado que se producirán interferencias de ondas de radio, esta unidad no se puede utilizar cerca de dispositivos tales como un microondas o un teléfono inalámbrico que utilicen una onda de radio en el rango 2,4 GHz.
- La presencia de objetos metálicos cerca de la unidad puede afectar la onda de radio y podrían no ser posible establecer la conexión BLUETOOTH. Compruebe lo siguiente si el problema persiste tras confirmar lo anterior.

### □ No se puede conectar con esta unidad

- Compruebe que la función BLUETOOTH del dispositivo con tecnología BLUETOOTH esté habilitada.

( →p81)

### □ La reproducción de música no está disponible en la unidad, incluso tras establecer correctamente la conexión mediante BLUETOOTH

- Cuando el volumen de audio de su dispositivo con tecnología BLUETOOTH esté ajustado en un nivel bajo, la reproducción de audio podría no estar disponible. Suba el volumen en el dispositivo con tecnología BLUETOOTH.
- Determinados dispositivos con tecnología BLUETOOTH están equipados con un interruptor selector de Envío/Recepción. Seleccione el modo Enviar.
- Dependiendo de las características o especificaciones del dispositivo con tecnología BLUETOOTH, la música no podrá reproducirse en esta unidad.

### □ El sonido se interrumpe

- Es posible que exista algún problema con el dispositivo con tecnología BLUETOOTH. Compruebe la información en la página Web.

### □ La calidad del audio es deficiente tras establecer la conexión con un dispositivo con tecnología BLUETOOTH

- La recepción de BLUETOOTH es deficiente. Acerque el dispositivo con tecnología BLUETOOTH a la unidad o elimine cualquier obstáculo presente entre el dispositivo con tecnología BLUETOOTH y esta unidad.

## ■ Función ZONE B

### ❑ No se puede emitir por ZONE B el audio de los componentes de AV conectados externamente

- Para emitir audio en ZONE B, configure el destino de salida de audio en "ZONE A+B" o "ZONE B".

( →p45)

## ■ Mando a distancia

- Compruebe que las pilas estén instaladas con la polaridad correcta.
- Introduzca pilas nuevas. No mezcle distintos tipos de pilas, ni pilas viejas con pilas nuevas.
- Compruebe que el sensor de la unidad principal no esté expuesto a la luz solar directa o a luces fluorescentes de tipo inverter. En caso de necesidad, colóquelo en otro lugar.
- Si la unidad principal está instalada en un estante o una armario con puertas de cristal de color, o si las puertas están cerradas, el mando a distancia podría no funcionar con normalidad.

## ■ Pantalla

### ❑ La pantalla no se enciende

- Cuando la función de atenuación esté activada, la pantalla puede oscurecerse o apagarse. Pulse el botón DIMMER y cambie el nivel de brillo de la pantalla.

( →p13)

## ■ Otros

### ❑ La unidad emite sonidos extraños

- En caso de haber conectado otro dispositivo a la misma toma de corriente que esta unidad, se pueden producir ruidos extraños debidos a la influencia del dispositivo. Si el problema se soluciona extrayendo el cable de alimentación del otro dispositivo, utilice tomas de corriente distintas para la unidad y el dispositivo.

### ❑ Aparece el mensaje "Noise Error" durante Full Auto MCACC

- Esto puede deberse a un fallo de funcionamiento del altavoz. Compruebe la salida del altavoz, etc.

### ❑ Los resultados de la medición de Full Auto MCACC muestran que los altavoces están a una distancia distinta de la real

- Dependiendo de los altavoces que se estén utilizando, se pueden producir errores en los resultados de la medición. Si este es el caso, realice ajustes en "2. Speaker" - "Distance" en el menú de configuración.

( →p74)

### ❑ Los resultados de la medición de Full Auto MCACC muestran que el nivel de volumen del subwoofer se ha corregido por el límite inferior

- La corrección del nivel de volumen del subwoofer puede no haber sido completada. Baje el volumen del subwoofer antes de la medición de Full Auto MCACC.



❑ **La función Midnight no funciona**

- Asegúrese de que el material de origen sea Dolby Atmos, Dolby Digital, Dolby Digital Plus, Dolby TrueHD, DTS, DTS-HD High Resolution, DTS-HD Master Audio o DTS:X.

❑ **El conector POWER OUT no puede suministrar alimentación a teléfonos inteligentes/tabletas u otros dispositivos**

- El conector POWER OUT del panel trasero solo está destinado a suministrar alimentación (5 V/1 A) al reproductor multimedia de flujo de datos continuo conectado a un conector HDMI IN de esta unidad con un cable USB. No puede suministrar alimentación a teléfonos inteligentes/tabletas u otros dispositivos.

## Acerca de HDMI

### Funciones compatibles

HDMI (Interfaz multimedia de alta definición) es un estándar de interfaz digital para conectar televisores, proyectores, reproductores de discos Blu-ray/DVD, sintonizadores digitales y otros componentes de vídeo. Hasta ahora se requerían cables de vídeo y audio para conectar los componentes del AV. Mediante HDMI, un solo cable puede transmitir las señales de control, vídeo digital y audio digital (PCM de 2 canales, audio digital multicanal y PCM de multicanal).

#### Función HDMI CEC:

Al conectar un dispositivo con conformidad CEC (Control electrónico del consumidor) del estándar HDMI utilizando un cable HDMI, es posible realizar distintas operaciones enlazadas entre los dispositivos. Esta función permite enlazar las operaciones con reproductores, como cambiar los selectores de entrada interbloqueadas con un reproductor, ajustar el volumen de esta unidad con el mando a distancia de un televisor y cambiar automáticamente la unidad al modo de espera cuando se apaga el televisor.

La unidad está diseñada para vincular productos que cumplan con el estándar CEC, si bien no se garantiza que la operación enlazada con todos los dispositivos CEC funcione siempre. Para que las funciones enlazadas funcionen correctamente, no supere el número de dispositivos conformes con el estándar CEC que pueden conectarse al conector HDMI, tal y como se muestra a continuación.

- Reproductores de discos Blu-ray/DVD: hasta 3 unidades
- Grabadoras de discos Blu-ray/DVD: hasta 3 unidades
- Sintonizador de televisión por cable, sintonizador digital terrestre y sintonizador emisor satelital: hasta 4 unidades

La operación se ha confirmado en los siguientes dispositivos: (Con fecha de enero de 2019)

Televisores marca Toshiba; televisores marca Sharp; reproductores y grabadoras marca Toshiba; reproductores y grabadoras marca Sharp (cuando se use con un televisor marca Sharp)

#### ARC (Canal de retorno de audio):

Al realizar la conexión de un televisor compatible con ARC mediante un único cable HDMI, no solo será posible transmitir la entrada de audio y vídeo de esta unidad al televisor, sino que también se podrá enviar el sonido del televisor a la misma.

#### HDMI Standby Through:

Las señales de entrada desde los componentes AV se transmitirán al televisor, incluso cuando la unidad esté en modo de espera

#### 3D:

Puede transmitir las señales de vídeo 3D desde los componentes AV al televisor.

#### 4K:

Esta unidad es compatible con señales de vídeo 4K (3840×2160p) y 4K SMPTE (4096×2160p).

#### Lip Sync:

Esta configuración corrige automáticamente cualquier desincronización existente entre las señales de vídeo y de audio, basándose en los datos del televisor compatible con HDMI Lip Sync.

#### Protección Copyright:

El conector HDMI de esta unidad cumple las normas Revisión 1.4 y Revisión 2.2 de la especificación HDCP (Protección de contenido digital de elevado ancho de banda), un sistema de protección contra la copia de señales de vídeo digital. Otros dispositivos conectados a la unidad deben cumplir los estándares HDCP.

## Formatos de audio compatibles

PCM lineal de 2 canales:

32 kHz, 44,1 kHz, 48 kHz, 88,2 kHz, 96 kHz, 176,4 kHz, 192 kHz, 16/20/24 bits

PCM lineal multicanal:

Máximo 7.1 canales, 32 kHz, 44,1 kHz, 48 kHz, 88,2 kHz, 96 kHz, 176,4 kHz, 192 kHz, 16/20/24 bits

Secuencia de bits:

Dolby Atmos, Dolby Digital, Dolby Digital Plus, Dolby TrueHD, DTS, DTS:X, DTS-HD High Resolution Audio, DTS-HD Master Audio, DTS 96/24, DTS-ES, DTS Express

DSD:

Tasas de muestreo compatibles : 2,8 MHz

El reproductor de discos DVD/Blu-ray también debe ser compatible con la salida HDMI de los formatos de audio anteriormente mencionados.

## Resoluciones compatibles

HDMI IN1 a IN4:

- Tecnología de protección de copyright: HDCP1.4/HDCP2.2
- Color space (Color Depth):
  - 720×480i 60 Hz, 720×576i 50 Hz, 720×480p 60 Hz, 720×576p 50 Hz, 1920×1080i 50/60 Hz, 1280×720p 24/25/30/50/60 Hz, 1680×720p 24/25/30/50/60 Hz, 1920×1080p 24/25/30/50/60 Hz, 2560×1080p 24/25/30/50/60 Hz, 4K (3840×2160p) 24/25/30 Hz, 4K SMPTE (4096×2160p) 24/25/30 Hz : RGB/YCbCr4:4:4 (8/10/12 bits), YCbCr4:2:2 (12 bits)
  - 4K (3840×2160p) 50/60 Hz, 4K SMPTE (4096×2160p) 50/60 Hz : RGB/YCbCr4:4:4 (8 bits), YCbCr4:2:2 (12 bits), YCbCr4:2:0 (8/10/12 bits)

## Especificaciones generales

### ■ Sección del amplificador

- Potencia de salida nominal (IEC)
  - 5 canales × 135 W a 6 ohmios, 1 kHz, 1 canal activado de 1% THD
- Potencia de salida efectiva máxima (IEC)
  - 5 canales × 150 W a 6 ohmios, 1 kHz, 1 canal activado de 10% THD
- Potencia dinámica (\*)
  - \* IEC60268 - Potencia de salida máxima a corto plazo
  - 160 W (3 Ω, delantero)
  - 125 W (4 Ω, delantero)
  - 85 W (8 Ω, delantero)
- THD+N (Distorsión armónica total+Ruido)
  - 0,08% (20 Hz - 20.000 Hz, media potencia)
- Sensibilidad e impedancia de entrada
  - 200 mV/47 kΩ (LINE (RCA))
- Nivel de salida RCA nominal e impedancia
  - 1 V/470 Ω (SUBWOOFER PRE OUT)
  - 1 V/2,3 kΩ (ZONE B LINE OUT)
- Respuesta de frecuencia
  - 10 Hz - 100 kHz/+1 dB, -3 dB (Pure Direct)
- Características de control de tono
  - ±10 dB, 20 Hz (BASS)
  - ±10 dB, 20 kHz (TREBLE)
- Señal de ruido en radio
  - 109 dB (IHF-A, LINE IN, SP OUT)
- Impedancia de los altavoces
  - 4 Ω - 16 Ω
- Salida nominal de los auriculares
  - 80 mW + 80 mW (32 Ω, 1 kHz, 10% THD)
- Impedancia de los auriculares compatibles
  - 8 Ω - 600 Ω
- Respuesta de frecuencia de los auriculares
  - 10 Hz - 100 kHz

### ■ Sección de sintonizador

- Rango de frecuencia de sintonización de FM
  - 87,5 MHz - 108,0 MHz, RDS
- Sensibilidad de silencio 50 dB (FM MONO)
  - 1,0 μV, 11,2 dBf (IHF, 1 kHz, 100% MOD)
- Rango de frecuencia de sintonización DAB
  - 174,928 MHz – 239,200 MHz (Banda III)
- Sensibilidad DAB
  - 100 dBm (Mín.) (Banda III)
- Emisora preestablecida
  - 40

### ■ Sección BLUETOOTH

- Sistema de comunicación
  - Versión de especificación BLUETOOTH 4.2
- Banda de frecuencia
  - Banda 2,4 GHz
- Método de modulación
  - FHSS (Espectro ensanchado por salto de frecuencia)
- Perfiles BLUETOOTH compatibles
  - A2DP 1.3
  - AVRCP 1.5
  - HFP (Perfil manos libres) 1.6
  - HSP (Perfil auriculares) 1.2
  - SPP (Perfil puerto de serie) 1.2
- Códecs compatibles
  - SBC
  - AAC
- Rango de transmisión (A2DP)
  - 20 Hz - 20 kHz (Frecuencia de muestreo 44,1 kHz)

Rango de comunicación máximo

Línea de visión de aprox. 15 m (\*)

- \* El rango real variará dependiendo de factores como los obstáculos entre los dispositivos, campos magnéticos alrededor de un horno de microondas, electricidad estática, teléfono inalámbrico, sensibilidad de recepción, rendimiento de la antena, sistema operativo, aplicación de software, etc.

## ■ General

Alimentación

220 - 240 V CA, 50/60 Hz

Consumo de energía

465 W

0,2 W (modo de espera total)

0,2 W (HDMI CEC)

34,2 W (sin sonido)

24,4 W (HDMI Standby Through)

Dimensiones (An x Al x Pr)

435 mm x 148 mm x 321 mm

17-1/8" x 5-13/16" x 12-5/8"

Peso

8 kg (17,6 lbs.)

Potencia de radiofrecuencia máxima transmitida en la(s) banda(s) de frecuencia

2402 MHz - 2480 MHz (4 dBm (PIRE))

## ■ HDMI

Entrada

IN1 (BD/DVD), IN2 (GAME), IN3 (CBL/SAT), IN4 (STRM BOX)

Salida

OUT

Compatible

Audio Return Channel, 3D, 4K 60 Hz, 6G, HDR10, BT.2020, HLG, Dolby Vision, Auto Delay, CEC

Formato de audio

Dolby Atmos, Dolby TrueHD, Dolby Digital, Dolby Digital Plus, DTS, DTS:X, DTS-HD Master Audio, DTS-HD High Resolution Audio, DTS 96/24, DTS-ES, DTS Express, DSD (Entrada conversión PCM), PCM lineal de 2 canales, PCM lineal multicanal

Versión HDCP

2.2

Resolución de vídeo máxima

4K 60 Hz (YCbCr 4:4:4)

## ■ Resoluciones de entrada admitidas

Entrada HDMI

4K, 1080p/24, 1080p, 1080i, 720p, 480p/576p

- La salida del conector HDMI OUT al televisor es de la misma resolución que la entrada. Si utiliza un televisor compatible con 4K, también podrá emitir señales de vídeo HDMI 1080p como 4K.

## ■ Entradas de audio

Digital

OPTICAL (TV)

COAXIAL (CD)

Analógica

CD, TV, CBL/SAT

## ■ Salidas de audio

Analógica

ZONE B LINE OUT

2 SUBWOOFER PRE OUT

Salidas de altavoces

FRONT L/R, CENTER, SURROUND L/R

Auriculares

PHONES (Frontal, ø6,3 mm, 1/4")

## ■ Otros

Configuración del micrófono: 1 (delantero)

USB: 1 (Solo para suministrar alimentación al reproductor multimedia de flujo de datos continuo, 5 V/1,0 A)

Las especificaciones y características pueden cambiar sin aviso previo.

☐ → [Licencias y marcas comerciales](#)

*Pioneer*

SN 29403606B\_ES

© 2019 Onkyo & Pioneer Corporation. All rights reserved.

"Pioneer" and "MCACC logo" are trademarks of Pioneer Corporation, and are used under license.

H1904-2