ONKYO

5.1-CHANNEL HOME THEATER SYSTEM

HT-S3910

Bedienungsanleitung

Inhalt



Verbindungen



- Anschließen der Lautsprecher



Wiedergabe



Einrichtung



Fehlerbehebung



Anhang



Ergänzende Informationen



Lieferumfang	4
Zusätzliche Funktion (Firmware-Aktualisierung)	5
Aktualisierungsinformation der Firmware	5
Bedienung neu hinzugefügter Funktionen	5
Verfahren zur Firmware-Aktualisierung	6

Teilenamen	8
Bedienfeld	8
Display	10
Rückseite	11
Fernbedienung	13
Lautsprecher/Subwoofer	14

Verbindungen

Anschließen der Lautsprecher	19
Lautsprecherinstallation	20
Einstellungen für Lautsprecheranschlüsse und "Speaker Setup"	25
Lautsprecherkombinationen	28
Anschließen des Fernsehers	29
An ARC-Fernseher	30
An Nicht-ARC-Fernseher	31
Anschließen von Wiedergabegeräten	32
Anschließen einer AV-Komponente mit HDMI-Buchse	32
Anschließen einer Audiokomponente	33

Anschließen einer AV-Komponente in einem separaten Raum (ZONE B-Verbindung)	34
Anschließen eines Vorverstärkers (ZONE B)	34
Anschließen von Antennen	35
Anschließen des Netzkabels	36

Wiedergabe

Wiedergabe von AV-Komponenten	38
Grundlegende Bedienung	38
BLUETOOTH®-Wiedergabe	39
Grundlegende Bedienung	39
Wiedergabe von AM/FM-Radio	40
Einstellung eines Radiosenders	40
Voreinstellen eines Radiosenders	42
Verwenden von RDS (Modelle für Europa, Australien und Asien)	44
ZONE B-Wiedergabe	45
Wiedergabe	45
Praktische Funktionen	47
Anzeigen Ihres Lieblings-Videos im Fernsehen während Sie Musik abspielen	47
Einstellen des Klangs	48
Sleep Timer	49
Wiedergabemodus	50

Wählen eines Wiedergabemodus	50
Lautsprecherkonfigurationen und auswählbare Wiedergabemodi	52
Wiedergabemodus-Effekte	54
Eingabeformate und auswählbare Wiedergabemodi	58

Einrichtung

Setup-Menü	65
Menü-Liste	65
Menübedienung	67
1. Input/Output Assign	68
2. Speaker	71
3. Audio Adjust	74
4. Source	75
5. Hardware	77
6. Miscellaneous	80
Quick-Menü	81
Menübedienung	81
Initial Setup mit dem automatischen Startup-Assistenten	83
Bedienungen	83

Fehlerbehebung

Erratische Gerätefunktionsweise	86
Fehlerbehebung	87

Anhang

Über HDMI	93
Allgemeine Spezifikationen	95

Lieferumfang

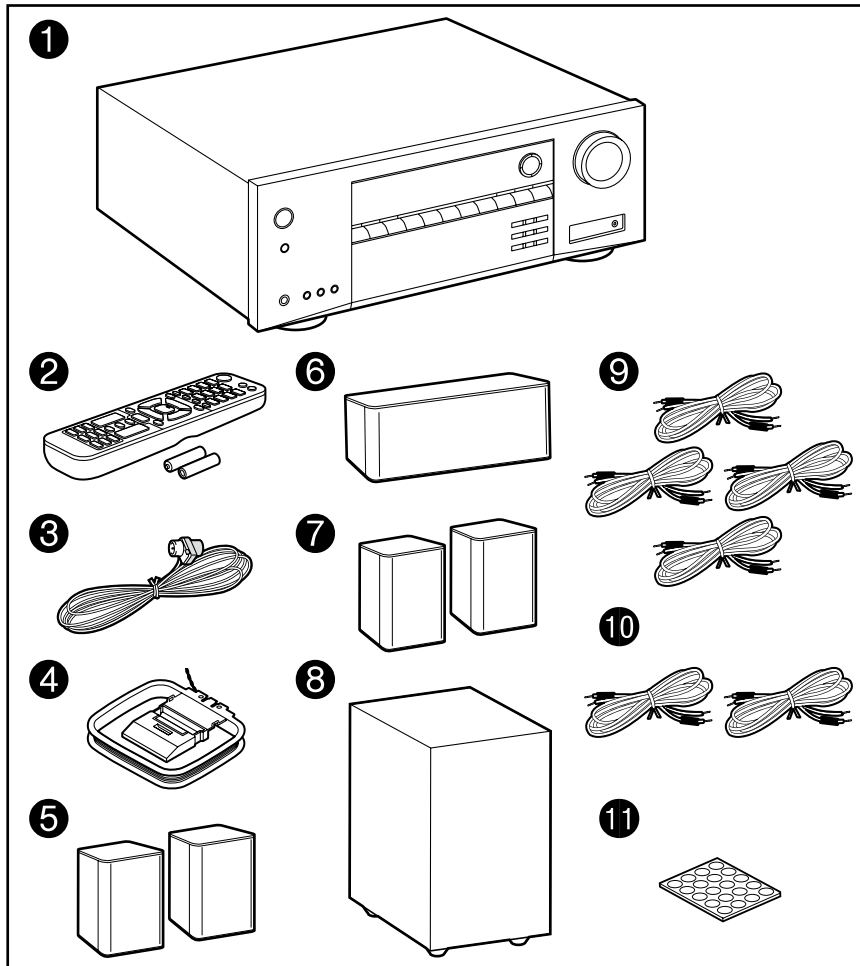

1. Hauptgerät (HT-R398) (1)
 2. Fernbedienung (RC-970R) (1), Batterien (AAA/R03) (2)
 3. FM-Zimmerantenne (1)
 4. AM-Rahmenantenne (1)
 5. Frontlautsprecher (SKF-398) (2)
 6. Center-Lautsprecher (SKC-398) (1)
 7. Surround-Lautsprecher (SKR-398) (2)
 8. Subwoofer (SKW-398) (1)
 9. Lautsprecherkabel (10' (3 m)) (4)
 10. Lautsprecherkabel (26' (8 m)) (2)
 11. Antirutsch-Pad (20)
 - Wenn Sie die Frontlautsprecher, die Center-Lautsprecher oder die Surround-Lautsprecher in einem Regal usw. installieren, befestigen Sie die Antirutsch-Pads unter den vier Ecken jedes Lautsprechers, um ein Rutschen zu Verhindern.
- Kurzanleitung (1)
 - * Bei diesem Dokument handelt es sich um eine Online-Bedienungsanleitung. Die Bedienungsanleitung wird nicht als Zubehör mitgeliefert.
 - Schließen Sie Lautsprecher mit einer Impedanz von 4 Ω bis 16 Ω an.
 - Das Netzkabel darf erst angeschlossen werden, wenn alle anderen Verbindungen vorgenommen wurden.
 - Wir übernehmen keine Haftung für Schäden, die beim Anschließen von Drittanbietergeräten entstehen.
 - Änderungen der technischen Daten und des Erscheinungsbildes ohne vorherige Ankündigung vorbehalten.

Zusätzliche Funktion (Firmware-Aktualisierung)

Dieses Gerät ist mit einer Funktion zur Aktualisierung der Firmware über USB-Port ausgestattet, wenn nach dem Kauf ein Firmware Update angekündigt wird. Dadurch können verschiedene Funktionen hinzugefügt und Bedienungen verbessert werden.

Abhängig vom Herstellungszeitpunkt des Produkts kann die Firmware auf die aktualisierte Firmware umgestellt werden. In einem solchen Fall können neue Funktionen von Anfang an hinzugefügt werden. Informationen zum Überprüfen des neuesten Firmware-Inhalts und der Firmware-Version Ihres Produkts finden Sie im folgenden Abschnitt.

Aktualisierungsinformation der Firmware

Informationen zu Firmware-Inhalten und der Firmware-Version finden Sie auf unserer Firmenwebsite. Wenn die Firmware-Version Ihres Produkts nicht die neueste ist, empfehlen wir, die Firmware zu aktualisieren.

Zum Bestätigen der Firmware-Version Ihres Produkts drücken Sie die ⚙-Taste an Ihrer Fernbedienung und beachten Sie "6.Miscellaneous" - "Firmware Update" - "Version" (→[p80](#)).

Bedienung neu hinzugefügter Funktionen

Wenn Funktionen zu in der Bedienungsanleitung beschriebenen Inhalten hinzugefügt oder die vorhandenen geändert werden, lesen Sie die Folgendes zur Bezugnahme.

[Ergänzende Informationen](#) »

❑ Verfahren zur Firmware-Aktualisierung (→[p6](#))

Verfahren zur Firmware-Aktualisierung

Die Aktualisierung dauert etwa 30 Minuten. Vorhandene Einstellungen werden nach der Aktualisierung bewahrt.

Haftungsausschluss: Das Programm und die begleitende Onlinedokumentation erhalten Sie zur Verwendung auf eigenes Risiko.

Unser Unternehmen haftet nicht bei Schadenersatzansprüchen oder anderen Forderungen bezüglich Ihrer Verwendung des Programms oder der mitgelieferten elektronischen Dokumentation, ungeachtet der Rechtstheorie und unabhängig davon, ob die Forderungen aus unerlaubter oder vertragsgemäßer Handlung resultieren.

In keinem Fall haftet unser Unternehmen gegenüber Ihnen oder Dritten bei irgendwelchen besonderen, indirekten, zufälligen oder Folgeschäden einschließlich, jedoch nicht beschränkt auf Schadenersatz, Erstattungen oder Schäden durch den Verlust von gegenwärtigen oder zukünftigen Gewinnen, Verlust von Daten oder anderen Gründen.

Aktualisierung der Firmware über USB

- Unterlasse Sie beim Aktualisieren der Firmware Folgendes:
 - Kabel, USB-Speichergeräte, Lautsprecher oder Kopfhörer entfernen und wieder anschließen, oder irgendeine Bedienungen am Gerät ausführen, z. B. Ausschalten
 - Halten Sie ein USB-Speichergerät mit 128 MB oder größer bereit. USB-Speichergeräte unterstützen das Dateisystemformat FAT16 oder FAT32.
 - Datenträger, die in ein USB-Kartenlesegerät eingelegt wurden, dürfen für diese Funktion nicht verwendet werden.
 - USB-Speichergeräte mit Sicherheitsfunktion werden nicht unterstützt.
 - USB-Hubs und USB-Speichergeräte mit Hubfunktion werden nicht unterstützt. Schließen Sie diese Geräte nicht an das Gerät an.
 - Löschen Sie alle Daten auf dem USB-Speichergerät.
 - Wenn "HDMI CEC" die Einstellung "On" aufweist, wählen Sie "Off" aus.
 - Drücken Sie . Als nächstes wählen Sie "5. Hardware" - "HDMI" und drücken ENTER. Wählen Sie "HDMI CEC" und dann "Off" aus.
- * Je nach dem verwendeten USB-Speichergerät oder dessen Inhalt kann der Ladevorgang längere Zeit in Anspruch nehmen, der Inhalt wird möglicherweise nicht korrekt geladen, oder die Stromversorgung wird möglicherweise nicht korrekt hergestellt.

- * Unser Unternehmen übernimmt keinerlei Haftung für Datenverluste, Schäden an Daten oder fehlerhafte Speichervorgänge, die durch die Verwendung des USB-Speichergeräts mit diesem Gerät entstehen. Bitte nehmen Sie dies zur Kenntnis.
- * Die Beschreibungen können von den tatsächlichen Anzeigen auf dem Bildschirm abweichen, die Funktionen und Funktionen sind jedoch identisch.

Aktualisierung

1. Schließen Sie das USB-Speichergerät an Ihren PC an.
2. Laden Sie die Firmwaredatei von unserer Firmenwebsite auf Ihren PC herunter und entpacken Sie sie.
Firmware-Dateien sind wie folgt benannt.
ONKA VR*****_*****.zip
Entpacken Sie die Datei auf Ihrem PC. Die Anzahl der entpackten Dateien und Ordner variiert je nach Modell.
3. Kopieren Sie alle entpackten Dateien und Ordner ins Stammverzeichnis des USB-Speichergerätes.
 - Stellen Sie sicher, dass Sie die entpackten Dateien kopieren.
4. Schließen Sie das USB-Speichergerät an den POWER-OUT-Port dieses Geräts an.
 - Wenn ein Netzadapter mit dem USB-Speichergerät geliefert wird, schließen Sie den Netzadapter an und verwenden Sie es mit einer Haushaltssteckdose.
 - Wenn auf dem USB-Speichergerät Partitionen angelegt wurden, wird jede Partition als unabhängiges Gerät behandelt.
5. Drücken Sie .
Das Setup-Menü wird auf dem Fernsehbildschirm angezeigt.

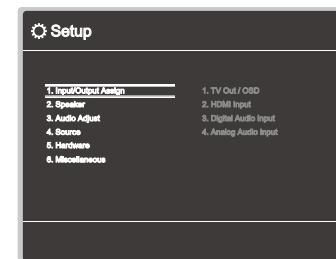

6. Wählen Sie "6. Miscellaneous" - "Firmware Update" - "Update via USB" mit den Cursortasten aus und drücken Sie ENTER.

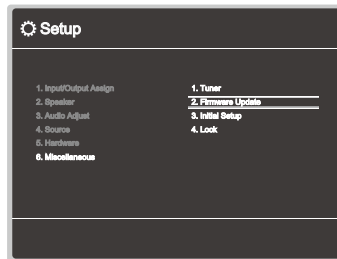

- Wenn "Firmware Update" ausgegraut ist und nicht ausgewählt werden kann, warten Sie eine Weile, bis es verfügbar ist.
7. Drücken Sie ENTER, wenn "Update" ausgewählt ist, um das Update zu starten.
- Während des Updates wird der Fernsehbildschirm je nach Programm, das aktualisiert werden muss, möglicherweise schwarz. Überprüfen Sie in diesem Fall den Fortschritt auf dem Display des Gerätes. Der TV-Bildschirm bleibt schwarz, bis die Aktualisierung abgeschlossen ist und die Stromversorgung wieder eingeschaltet wird.
 - Während der Aktualisierung das USB-Speichergerät nicht ausschalten oder trennen und dann wieder anschließen.
 - Wenn "Completed!" angezeigt wird, ist das Update abgeschlossen.
8. Trennen Sie das USB-Speichergerät vom Gerät ab.
9. Drücken Sie \odot ON/STANDBY am Hauptgerät, um das Gerät in den Standby-Modus zu schalten. Der Vorgang ist abgeschlossen und Ihre Firmware ist auf die neueste Version aktualisiert.
- Verwenden Sie nicht \odot auf der Fernbedienung.

Wenn eine Fehlermeldung angezeigt wird

Falls ein Fehler auftritt, wird "Error! *-**" auf dem Display des Geräts angezeigt. ("*" steht für ein alphanumerisches Zeichen.) Bestätigen Sie anhand der folgenden Beschreibungen.

Fehlercode

- *-70:
Das USB-Speichergerät kann nicht erkannt werden, die Firmwaredatei befindet sich nicht im Stammordner des USB-Speichergeräts, oder sie wurde für ein anderes Modell erstellt. Überprüfen Sie, ob das USB-Speichergerät bzw. das USB-Kabel sicher mit dem POWER OUT-Port des Geräts verbunden ist.
Schließen Sie das USB-Speichergerät an eine externe Stromquelle an, wenn es über eine eigene Stromversorgung verfügt.
- *-51:
Die Firmware wurde für ein anderes Modell erstellt, oder die Firmwaredatei ist beschädigt. Vom Download der Firmware-Datei erneut versuchen.
- Andere:
Nachdem Sie den Netzstecker einmal entfernt haben, stecken Sie ihn in die Steckdose und starten Sie den Vorgang von Anfang an.

Teilenamen

Bedienfeld

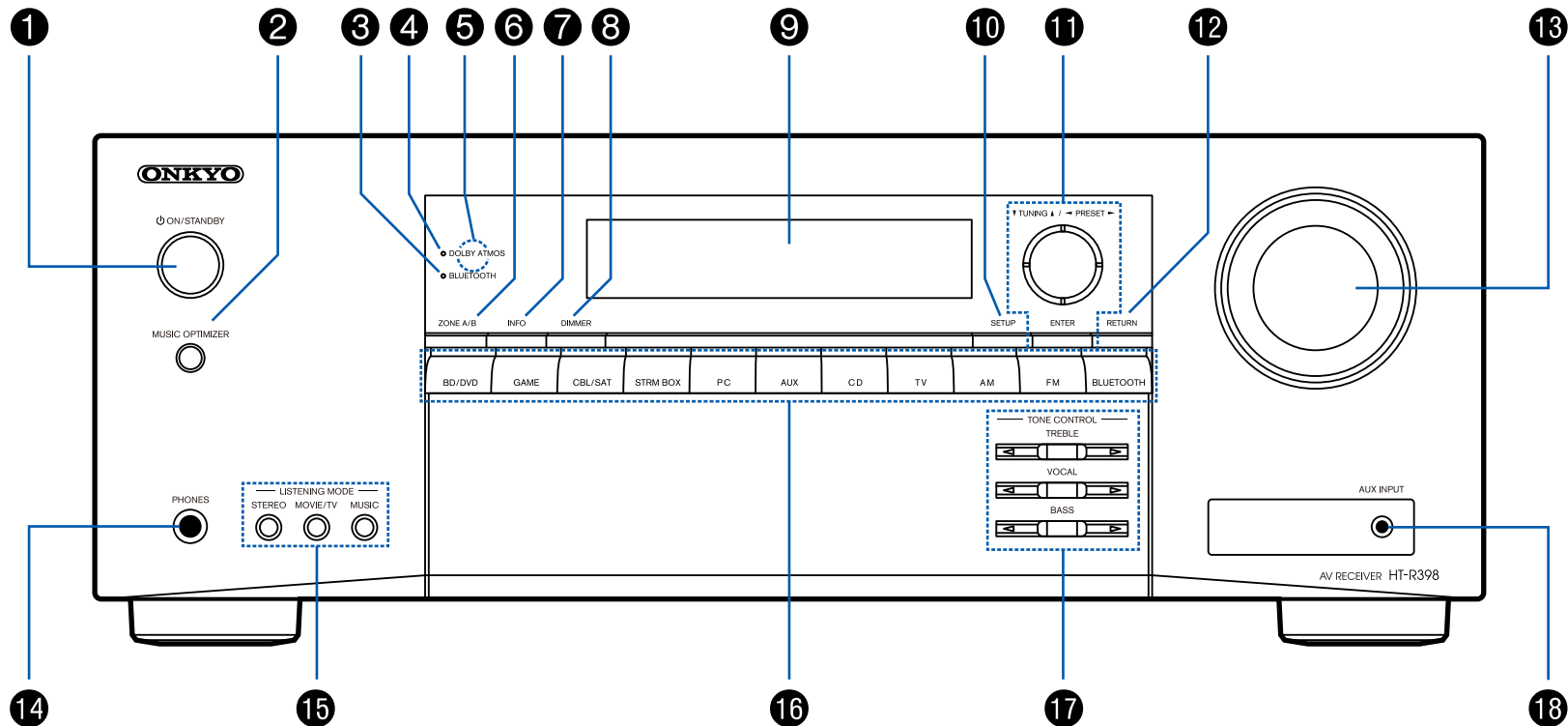

☐ Einzelheiten siehe (→p9)

1. \odot ON/STANDBY-Taste
2. MUSIC OPTIMIZER-Taste: Hiermit wird die -Funktion MUSIC OPTIMIZER ein-/ausgeschaltet, mit der die Klangqualität von komprimiertem Audio erhöht wird.
3. BLUETOOTH-Anzeige: Leuchtet auf, wenn diese Einheit und ein BLUETOOTH-fähiges Gerät angeschlossen sind.
4. DOLBY ATMOS-Anzeige: Leuchtet auf, wenn Dolby Atmos-Signale im richtigen Wiedergabemodus reproduziert werden.
5. Fernbedienungssensor: Empfängt Signale von der Fernbedienung.
 - Der Empfangsbereich der Fernbedienung liegt in einem Abstand von ca. 16'5 m und einem Winkel von 20° in vertikaler Richtung und 30° nach rechts und links.
6. ZONE A/B-Taste: Wählt ein Audio-Ausgabeziel unter "ZONE A", "ZONE B" und "ZONE A+B" aus. (→[p45](#))
7. INFO-Taste: Wechselt die Information auf dem Display und wird zur Bedienung von RDS verwendet (→ [p44](#)).
8. DIMMER-Taste: Schaltet die Helligkeit des Displays in drei Schritten um. Das Display kann nicht vollständig ausgeschaltet werden.
9. Display (→[p10](#))
10. SETUP-Taste: Sie können Elemente der erweiterten Einstellung auf dem Fernseher und dem Display anzeigen, um das Benutzererlebnis mit diesem Gerät noch zu verbessern. (→[p65](#))
11. Cursortasten (\blacktriangle / \blacktriangledown / \blacktriangleleft / \blacktriangleright) und ENTER-Taste: Wählen Sie ein Element mit den Cursortasten aus und drücken Sie ENTER, um Ihre Auswahl zu bestätigen. Bei Verwendung von TUNER verwenden Sie diese, um Sender einzustellen. (→[p40](#))
12. RETURN-Taste: Hiermit wird die vorige Anzeige während der Einstellung wiederhergestellt.
13. MASTER VOLUME
14. PHONES-Buchse: Schließen Sie Kopfhörer mit Standardklinke ($\varnothing 1/4''/6,3$ mm) an.
15. LISTENING MODE-Taste: Schaltet in den Wiedergabemodus (→[p50](#)), wenn "STEREO", "MOVIE/TV" und "MUSIC" wiederholt gedrückt werden.
16. Eingangsselektor-Tasten: Wechselt den Eingang, der wiedergegeben werden soll.
17. TONE CONTROL-Taste: Passt die Klangqualität an. Drücken Sie \blacktriangleleft / \blacktriangleright von jeweils "TREBLE", "VOCAL" oder "BASS". (→[p48](#))
18. AUX INPUT-Buchse: Schließen Sie einen mobilen Musikplayer usw. an, indem Sie ein Stereo-Minsteckerkabel ($\varnothing 1/8''/3,5$ mm) verwenden.

Display

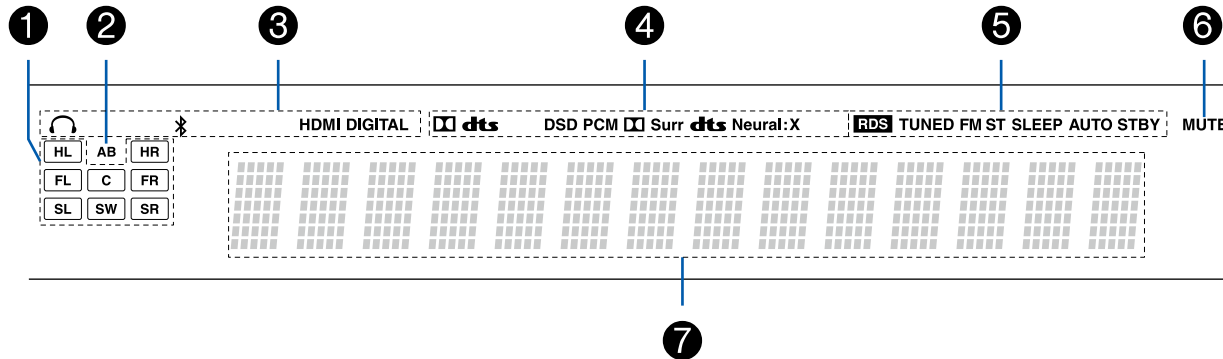

1. Lautsprecher-/Kanalanzeige: Zeigt den Ausgabekanal an, der dem ausgewählten Wiedergabemodus entspricht.
2. Zeigt das Audio-Ausgabeziel an.
A: Gibt Audio nur zum Hauptraum aus (ZONE A).
B: Gibt Audio nur zum separaten Raum aus (ZONE B).
AB: Gibt Audio sowohl zum Hauptraum (ZONE A) als auch zum separaten Raum (ZONE B) aus.
3. Leuchtet unter den folgenden Bedingungen.
🎧: Kopfhörer sind angeschlossen.
📶: Verbunden über BLUETOOTH.
HDMI: HDMI-Signale werden eingegeben, und der HDMI-Eingang ist ausgewählt.
DIGITAL: Digitale Signale werden eingegeben, und der digitale Eingang ist ausgewählt.
4. Leuchtet je nach Typ des digitalen Audioeingangssignals und nach Wiedergabemodus.
5. Leuchtet unter den folgenden Bedingungen.
RDS (Modelle für Europa, Australien und Asien): Es werden RDS-Übertragungen empfangen.
TUNED: Empfang von AM/FM-Radio.
FM ST: Es wird FM-Stereo empfangen.
SLEEP: Die Schlummerfunktion ist aktiviert. (→p79)
6. Blinkt, wenn die Stummschaltung aktiv ist.
7. Zeigt verschiedene Informationen zu den Eingangssignalen an.
AUTO STBY: Auto-Standby ist aktiviert. (→p80)

Rückseite

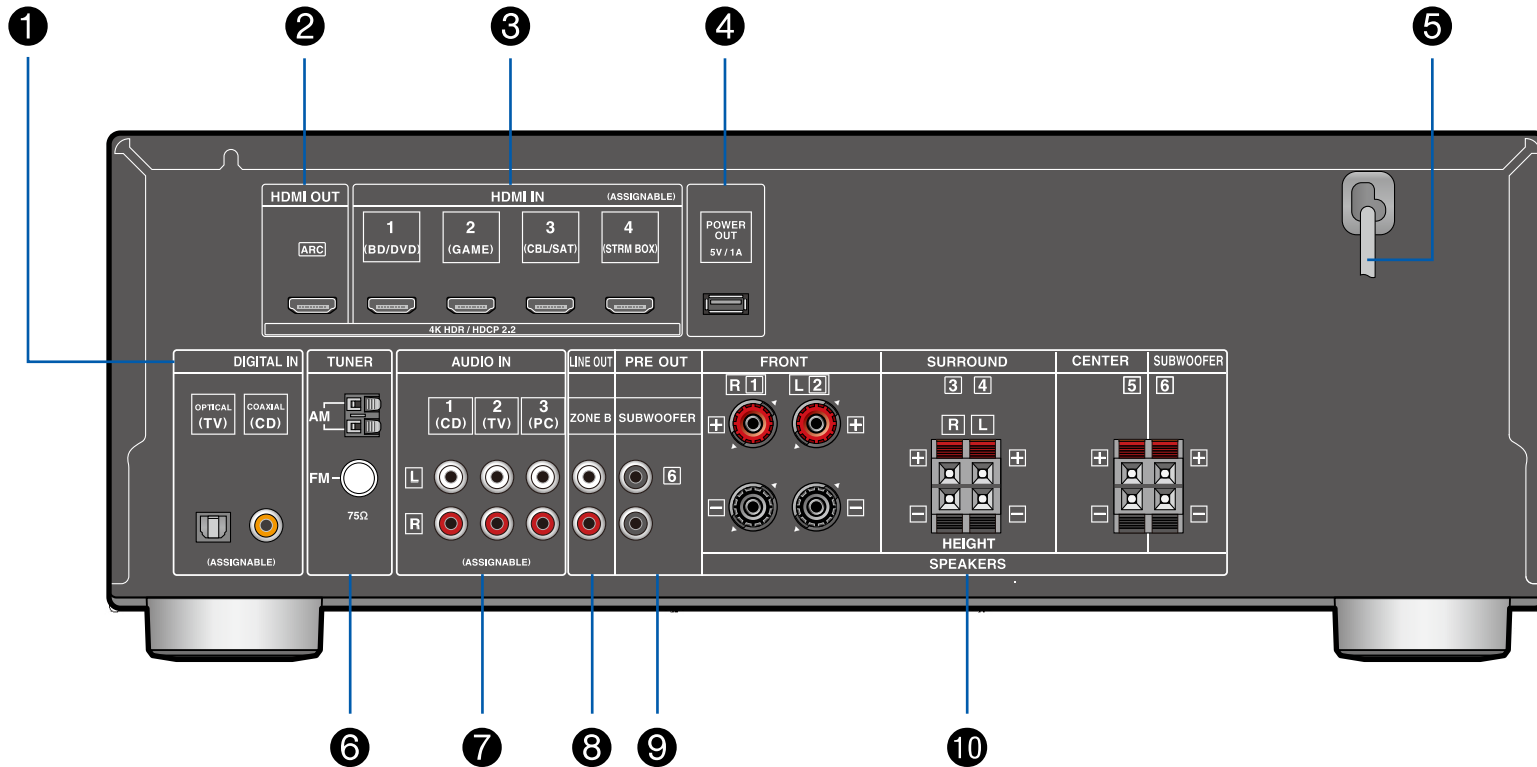

□ Einzelheiten siehe (→[p12](#))

1. DIGITAL IN OPTICAL/COAXIAL-Buchsen: Hier können digitale Audiosignale von Fernsehern oder AV-Komponenten über ein digitales optisches Kabel oder ein digitales Koaxialkabel eingegeben werden.
2. HDMI OUT-Buchsen: Es können Video- und Audiosignale über ein HDMI-Kabel übertragen werden, das an einen Fernseher angeschlossen ist.
3. HDMI IN-Buchsen: Hier können Video- und Audiosignale über ein HDMI-Kabel übertragen werden, das an eine AV-Komponente angeschlossen ist.
4. POWER OUT-Port: Sie können auch Strom (5 V/1 A) zum Streaming-Mediaplayer, der mit der HDMI-IN-Klemme des Gerätes über ein USB-Kabel verbunden ist, leiten. (→ [p32](#)) Die Abspielfunktion von Musikdateien und die Stromversorgung von Smartphones/Tablets oder anderen Geräten werden nicht unterstützt.
5. Netzkabel
6. TUNER AM/FM-Klemme: Schließen Sie die mitgelieferten Antennen an.
7. AUDIO IN-Buchsen: Hier können Audiosignale von Fernsehern oder AV-Komponenten über ein analoges Audiokabel eingegeben werden.
8. ZONE B LINE OUT-Buchsen: Es können Audiosignale über ein angeschlossenes analoges Audiokabel an einen Vorverstärker in einem separaten Raum (ZONE B) ausgegeben werden.
9. SUBWOOFER PRE OUT-Buchsen: Hier kann ein separat verkaufter, aktiver Subwoofer mit einem Subwoofer-Kabel angeschlossen werden. Es können bis zu zwei aktive Subwoofer angeschlossen werden. Es wird von jeder SUBWOOFER PRE OUT-Buchse das gleiche Signal ausgegeben.
10. SPEAKERS-Klemmen: Hier können mitgelieferte Lautsprecher oder Subwoofer über Lautsprecherkabel angeschlossen werden. (FRONT L/R-Klemmen bei Modellen für Nordamerika unterstützen Bananenstecker.)

Fernbedienung

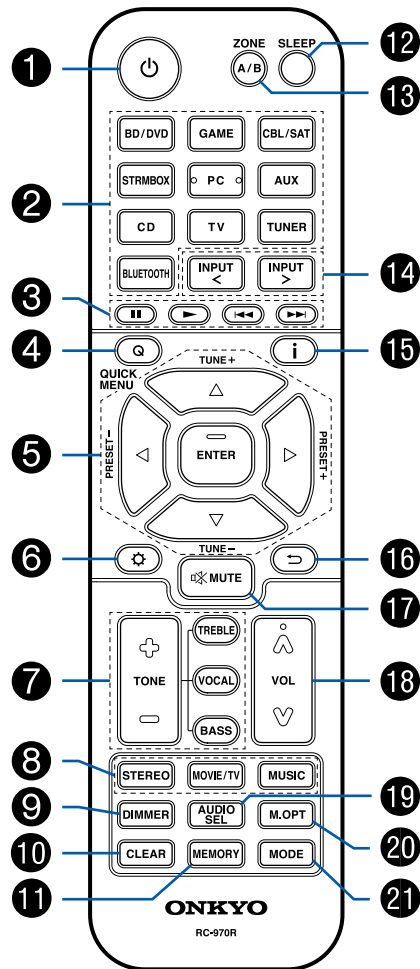

1. ⏻ ON/STANDBY-Taste
2. Eingangselektor-Tasten: Wechselt den Eingang, der wiedergegeben werden soll.
3. Wiedergabetasten: Dient zum Wiedergabebetrieb eines BLUETOOTH-fähigen Geräts. Wenn das Gerät mit der MODE -Taste auf "CEC MODE" umgeschaltet wird, kann eine HDMI CEC-Funktion-fähige AV-Komponente bedient werden. (Je nach dem Gerät ist diese Bedienung möglicherweise nicht möglich.)
4. Q (QUICK MENU)-Taste: Durch Drücken dieser Taste während der Wiedergabe können Einstellungen wie "HDMI" und "Audio" während der Wiedergabe schnell auf dem Fernsehbildschirm vorgenommen werden. (→p81)
5. Cursortasten und ENTER-Taste: Wählen Sie ein Element mit den Cursortasten aus und drücken Sie ENTER, um Ihre Auswahl zu bestätigen.
6. ⚙️-Taste: Zeigen Sie erweiterte Einstellelemente auf dem Fernseher und dem Display anzeigen, um das Benutzererlebnis mit diesem Gerät noch zu verbessern. (→p65)
7. TONE-Tasten: Passt die Klangqualität an. (→p48)
8. LISTENING MODE-Tasten: Wählen Sie einen Wiedergabemodus (→p50).
9. DIMMER-Taste: Schaltet die Helligkeit des Displays in drei Schritten um. Das Display kann nicht vollständig ausgeschaltet werden.
10. CLEAR-Taste: Hiermit werden bei der Texteingabe auf dem Fernsehbildschirm alle Zeichen gelöscht.
11. MEMORY-Taste: Hiermit können Sie AM-/FM-Radiosender registrieren. (→p42)
12. SLEEP-Taste: Hiermit wird der Sleep-Timer eingestellt. Wählen Sie die Zeit unter "30 min", "60 min" und "90 min". (→p49)
13. ZONE A/B-Taste: Wählt ein Audio-Ausgabeziel unter "ZONE A", "ZONE B" und "ZONE A+B" aus. (→p45)
14. Eingangselektor-Cursors: Wechselt den Eingang, der wiedergegeben werden soll.
15. i -Taste: Wechselt die Information auf dem Display und wird zur Bedienung von RDS verwendet (→p44).
16. ⏪-Taste: Hiermit wird die vorige Anzeige während der Einstellung wiederhergestellt.
17. 🔇-Taste: Schaltet den Ton vorübergehend aus. Drücken Sie die Taste erneut, um die Stummschaltung aufzuheben.
18. VOLUME-Tasten
19. AUDIO SEL-Taste: Wenn ein Gerät an zwei oder mehr Audioeingangsklemmen für einen Eingangselektor angeschlossen ist, können Sie auswählen, welches Audioeingangssignal wiedergegeben werden soll.
20. M.OPT-Taste: Hiermit wird die -Funktion MUSIC OPTIMIZER ein-/ausgeschaltet, mit der die Klangqualität von komprimiertem Audio erhöht wird.
21. MODE-Taste: Wechselt zwischen automatischer und manueller Abstimmung für AM/FM-Sender (→p40). Außerdem können Sie, wenn eine HDMI CEC-Funktion-fähige AV-Komponente an diese Einheit angeschlossen ist, die "3. Wiedergabetasten" zwischen "CEC MODE" und "RCV MODE" (Normalmodus) umschalten.

Lautsprecher/Subwoofer

Frontlautsprecher/Surround-Lautsprecher

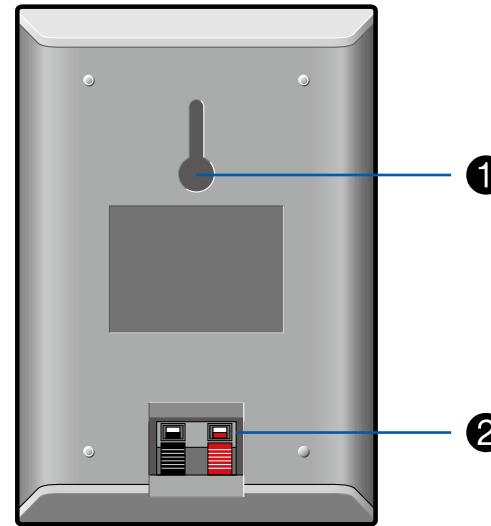
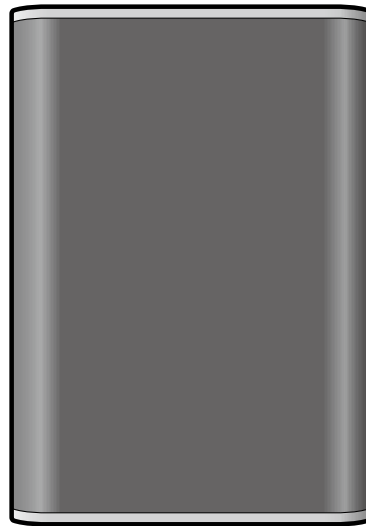

Mitgelieferte Frontlautsprecher und Surround-Lautsprecher können sowohl für die linke als auch für die rechte Seite verwendet werden. Die Tonqualität unterscheidet sich dabei nicht. Das Gitternetz kann entfernt werden.

1. Wandmontagebohrung: Das Lautsprechersystem kann mit einer Holzschraube durch die Wandmontagebohrung an der Wand montiert werden.
 - Die Holzschraube für die Wandmontage ist nicht enthalten. Bitte beraten Sie sich mit einem Mitarbeiter vom Baupersonal und bereiten Sie eine Schraube vor, bei der Sie Art, Material und Länge berücksichtigen, damit sie eine ausreichende Halterung bietet. Außerdem sollten Sie bei Bedarf eine Verstärkungsplatte, einen Anker o. ä. installieren.
 - Unser Unternehmen übernimmt keine Verantwortung für Unfälle oder Verletzungen, die aufgrund einer unsachgemäßen Installation, einer ungenügenden Montage, einer missbräuchlichen Verwendung oder einer Naturkatastrophe usw. eintreten.
2. Lautsprecherbuchse: Verwenden Sie das mitgelieferte Lautsprecherkabel, um das Hauptgerät zu verbinden.
 - Stellen Sie keine Gegenstände auf das Lautsprechersystem. Das Lautsprechersystem könnte fallen oder umkippen, indem es aus dem

Gleichgewicht gerät, und so zu Verletzungen führen.

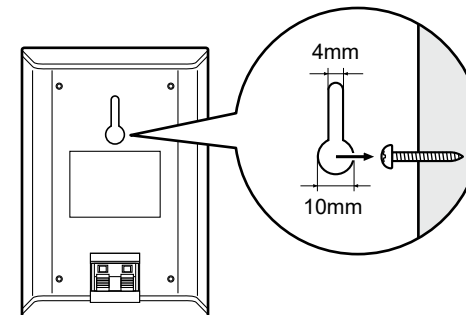

□ Hinweis (→p17)

Center-Lautsprecher

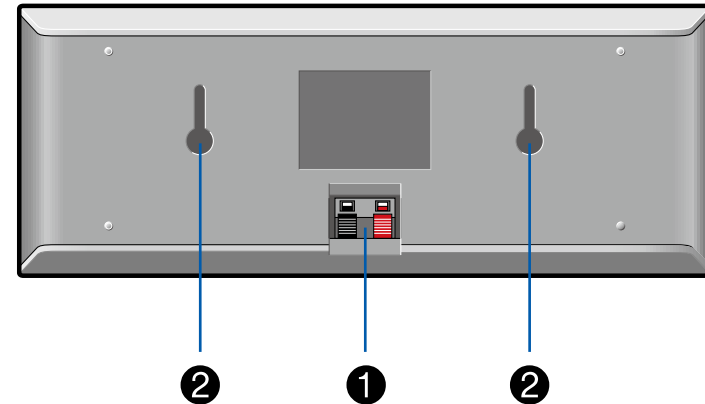

Das Gitternetz kann entfernt werden.

1. Lautsprecherbuchse: Verwenden Sie das mitgelieferte Lautsprecherkabel, um das Hauptgerät zu verbinden.
2. Wandmontagebohrung: Das Lautsprechersystem kann mit einer Holzschraube durch die Wandmontagebohrung an der Wand montiert werden.
 - Die Holzschraube für die Wandmontage ist nicht enthalten. Bitte beraten Sie sich mit einem Mitarbeiter vom Baupersonal und bereiten Sie eine Schraube vor, bei der Sie Art, Material und Länge berücksichtigen, damit sie eine ausreichende Halterung bietet. Außerdem sollten Sie bei Bedarf eine Verstärkungsplatte, einen Anker o. ä. installieren.
 - Unser Unternehmen übernimmt keine Verantwortung für Unfälle oder Verletzungen, die aufgrund einer unsachgemäßen Installation, einer ungenügenden Montage, einer missbräuchlichen Verwendung oder einer Naturkatastrophe usw.eintreten.
- Stellen Sie keine Gegenstände auf das Lautsprechersystem. Das Lautsprechersystem könnte fallen oder umkippen, indem es aus dem Gleichgewicht gerät, und so zu Verletzungen führen.

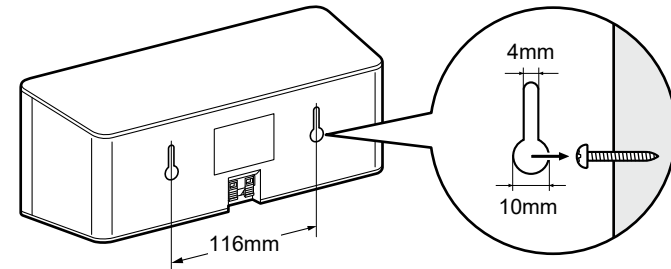

□ Hinweis (→[p17](#))

Subwoofer

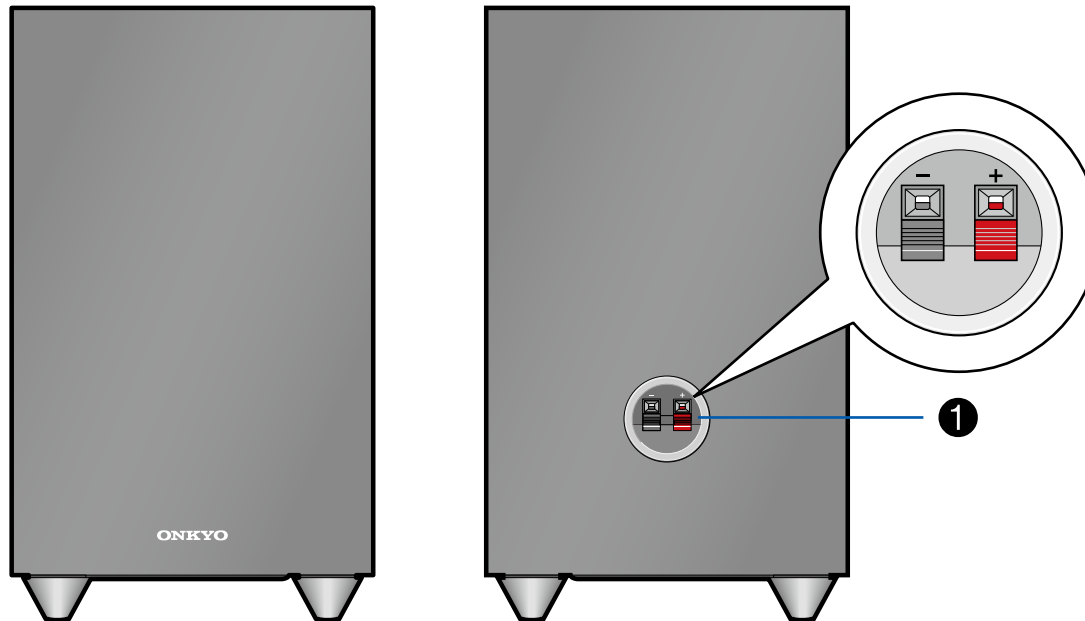

1. Lautsprecherbuchse: Verwenden Sie das mitgelieferte Lautsprecherkabel, um das Hauptgerät zu verbinden.

□ Hinweis (→[p17](#))

Hinweis

- Stellen Sie keine Gegenstände auf das Lautsprechersystem. Das Lautsprechersystem könnte fallen oder umkippen, indem es aus dem Gleichgewicht gerät, und so zu Verletzungen führen.
- Stellen Sie es nicht auf eine wacklige Plattform, eine geneigte oder andere instabile Oberfläche. Das Lautsprechersystem könnte fallen oder umkippen, indem es aus dem Gleichgewicht gerät, und so zu Verletzungen führen.
- Bitte wählen Sie einen Installationsort mit einem stabilen Boden aus. Bei einer Platzierung auf einem langfaserigen Teppich können die Fasern mit der Oszillatorplatte in Kontakt kommen und irreguläre Geräusche verursachen.
- Installieren Sie das Gerät fern vom Antennenkabel des Tuners. Es können Geräusche erzeugt werden, wenn beides zu nahe nebeneinander liegt. Wenn dies passiert, halten Sie das Hauptgerät von der Antenne und dem Antennenkabel fern.
- Wenn sich ein Fernsehgerät oder ein anderes Gerät in der Nähe befindet, können Impulsstörungen durch die Lautsprecher usw. auftreten, auch wenn das Audiogerät vom Strom getrennt wurde. Wenn eine solche Impulsstörung problematisch ist, entfernen Sie die Lautsprecher weiter voneinander.
- Die Lautsprechereinheit für dieses Produkt nutzt einen extrem starken Magneten. Positionieren Sie keine Antriebe oder anderen metallischen Gegenstände in der Nähe der Vorderseite des Lautsprechersystems. Sonst könnte dies zu Verletzungen durch Gegenstände führen, die von der Oszillatorplatte angezogen oder beschädigt werden. Außerdem dürfen Sie auch keine Kreditkarten, Floppy Disks oder anderen magnetischen Medien in der Nähe der Lautsprecher platzieren. Das Magnetfeld kann dazu führen, dass diese Gegenstände unbrauchbar werden oder Daten verlieren.
- Dieses Gerät verfügt nicht über eine antimagnetische Abschirmung. In der Nähe befindliche CRT-Fernsehgeräte und Computer zeigen aufgrund des Vorliegens eines Magnetfeldes eventuell eine Bildschirm-Farbverzerrung. In solchen Fällen positionieren Sie die Lautsprecher vor der Benutzung in größerer Entfernung.
- Das Gerät ist für eine normale Musikwiedergabe geeignet. Wenn allerdings eines der folgenden Spezialesignale eingegeben wird, können Schaltungen aufgrund von übermäßigem Strom verbrennen. Bitte seien Sie vorsichtig.
 1. Geräusche, die aus einem fehlerhaften FM-Senderempfang resultieren
 2. Geräusche vom Oszillator, einem elektronischen Musikgerät oder anderen

Hochfrequenz-Komponenten

3. Audio-Prüf-CD und andere spezielle Signaltöne
4. Feedback vom Mikrofon
5. Ein Ton, der produziert wird, wenn der Kassettenrecorder im schnellen Vorlauf bedient wird
6. Wenn der Verstärker nachhallt
7. Stoßgeräusche, wenn ein Litzenkabel oder andere Verbindungsbuchsen ein- oder ausgesteckt werden

Wartung

Wischen Sie die Oberfläche und die Seitenflächen des Produkts regelmäßig mit einem weichen Tuch ab. Bei stärkerer Verschmutzung weichen Sie ein Tuch in eine verdünnte, neutrale Reinigungslösung ein und drücken die übermäßige Flüssigkeit vor der Reinigung aus. Wischen Sie abschließend mit einem trockenen Tuch nach. Wenn Sie ein Chemiefasertuch benutzen, lesen Sie bitte das Warnschild, das am Reinigungsprodukt befestigt ist.

Verbindungen

Anschließen der Lautsprecher	19
Anschließen des Fernsehers	29
Anschließen von Wiedergabegeräten	32
Anschließen einer AV-Komponente in einem separaten Raum (ZONE B-Verbindung)	34
Anschließen von Antennen	35
Anschließen des Netzkabels	36

Anschließen der Lautsprecher

Sie können das Layout der zu installierenden Lautsprecher unter verschiedenen Mustern auswählen, wenn Sie dieses Gerät verwenden. Verwenden Sie das folgende Flussdiagramm, um die Lautsprecherkonfiguration auszuwählen, die zu Ihren Lautsprechern und Ihrer Nutzungsumgebung passt. Sie können Anschlussmethode und Standardeinstellungen prüfen.

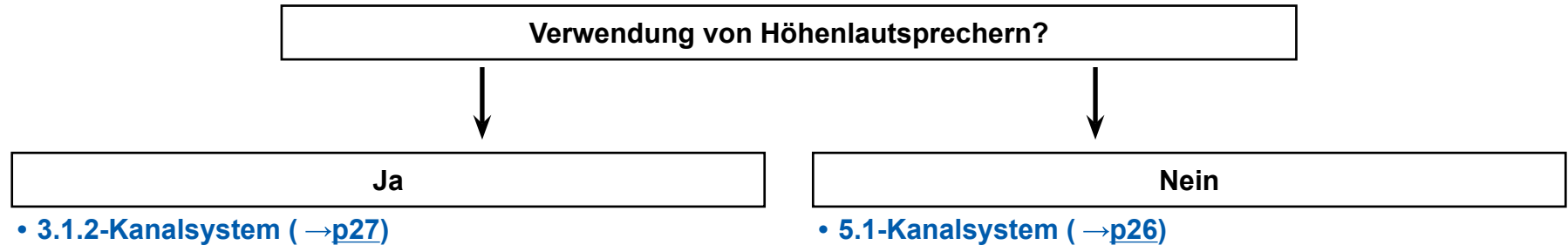

Lautsprecherinstallation

■ 5.1-Kanalsystem

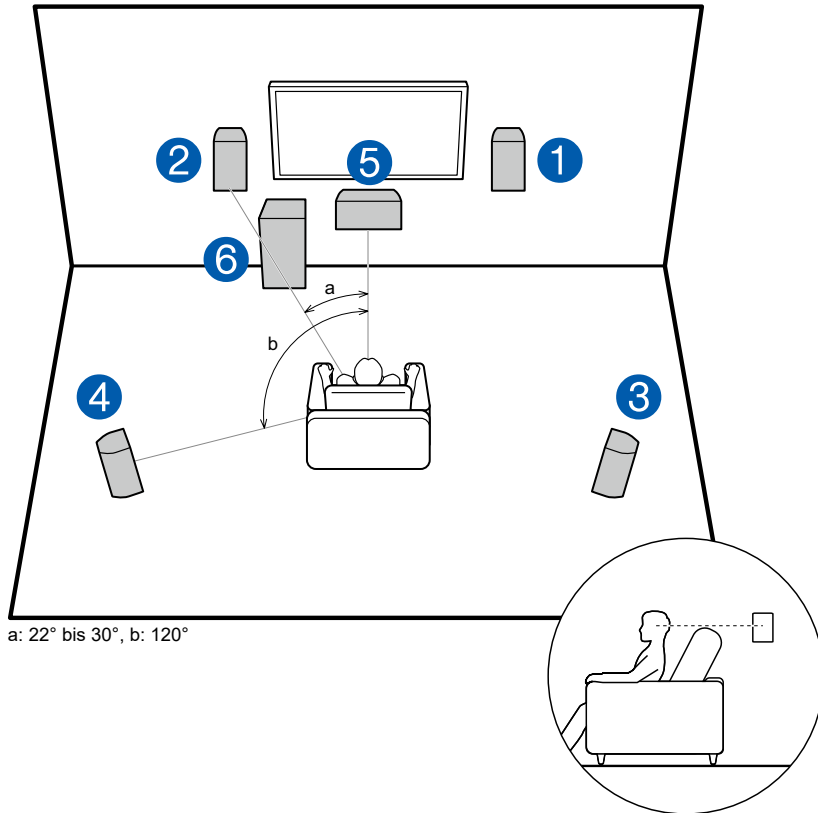

Das ist ein Basis-5.1-Kanalsystem. Über die Frontlautsprecher wird Front-Stereoklang ausgegeben, und ein Center-Lautsprecher gibt den Ton aus der Bildmitte wie Dialoge und Gesang aus. Die Surround-Lautsprecher erzeugen das hintere Klangfeld. Der Subwoofer gibt Bassklänge wieder und erzeugt das volle Klangfeld.

Frontlautsprecher sollten in Kopfhöhe, Surround-Lautsprecher etwas höher platziert werden. Der Center-Lautsprecher sollte der Hörposition zugewandt in einem Winkel platziert werden. Wird der Subwoofer zwischen Center-Lautsprecher und dem Frontlautsprecher platziert, so ergibt sich auch bei Wiedergabe von Musikquellen ein natürlicher Klang.

- 1,2 Frontlautsprecher
- 3,4 Surround-Lautsprecher
- 5 Center-Lautsprecher
- 6 Subwoofer

□ **Lautsprecherkonfigurationen und auswählbare Wiedergabemodi (→p52)**

■ 3.1.2-Kanalsystem

Ein 3.1.2-Kanalsystem ist eine Lautsprecherkonfiguration, die aus dem 3.1-Kanalsystem, das aus Frontlautsprechern, Center-Lautsprechern und Subwoofer sowie zusätzlichen Höhenlautsprechern besteht. Wählen Sie die Höhenlautsprecher, die zu Ihren Lautsprechern und Ihrer Nutzungsumgebung passen, unter den folgenden drei Typen aus.

- ❑ **Front-Höhenlautsprecher-Installationsbeispiel**
(→ [p22](#))
- ❑ **Deckenlautsprecher-Installationsbeispiel**
(→ [p23](#))
- ❑ **Dolby-aktivierte Lautsprecher (Dolby-Lautsprecher) Installationsbeispiel** (→ [p24](#))

□ Front-Höhenlautsprecher-Installationsbeispiel

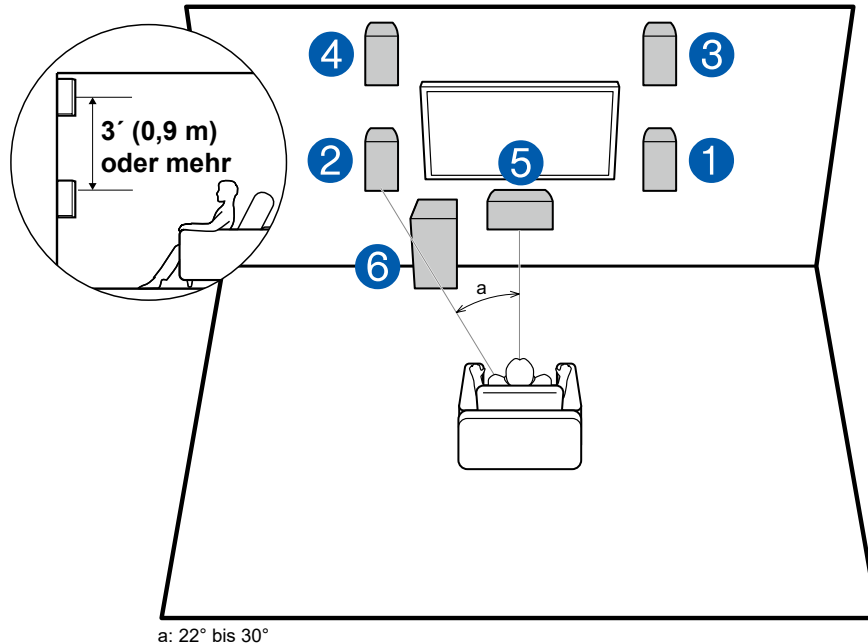

a: 22° bis 30°

Hierbei handelt es sich um ein 3.1-Kanalsystem mit Frontlautsprechern, einem Center-Lautsprecher, einem Subwoofer sowie zusätzlich einem Front-Höhenlautsprecher vom Höhenlautsprecher-Typ. Durch die Installation der Höhenlautsprecher wird das Klangfeldgefühl im oberen Bereich bereichert. Front-Höhenlautsprecher sollten mindestens 3'0,9 m höher als die Frontlautsprecher platziert werden.

Sie sollten auch direkt über den Frontlautsprechern positioniert werden.

- 1,2 Frontlautsprecher
- 3,4 Front-Höhenlautsprecher
- 5 Center-Lautsprecher
- 6 Subwoofer

□ Lautsprecherkonfigurationen und auswählbare Wiedergabemodi (→[p52](#))

❑ Deckenlautsprecher Installationsbeispiel

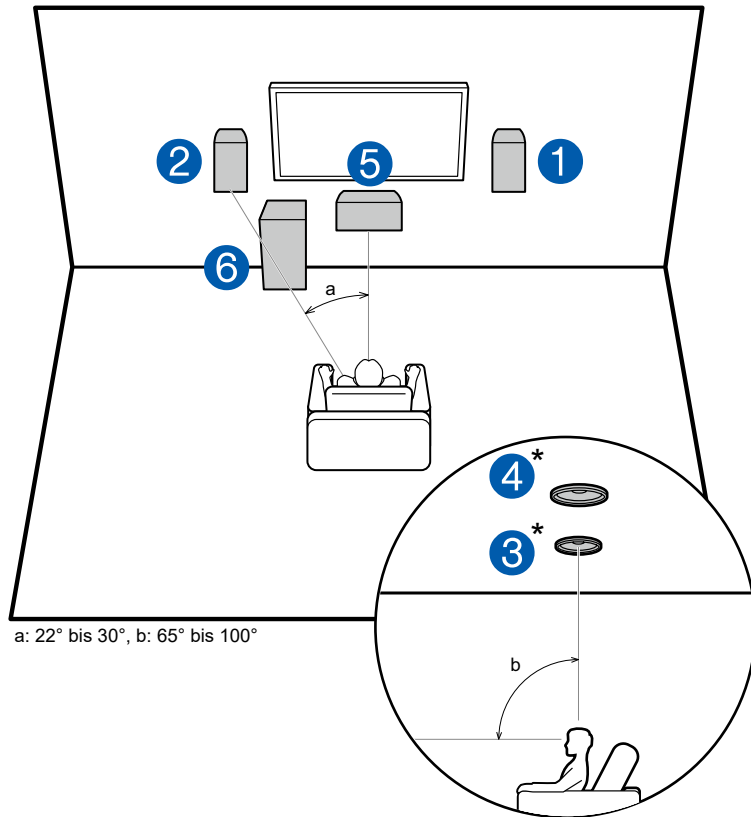

Hierbei handelt es sich um ein 3.1-Kanalsystem mit Frontlautsprechern, einem Center-Lautsprecher, einem Subwoofer sowie zusätzlich oberen Mittellautsprechern vom Höhenlautsprecher-Typ, die separat verkauft werden. Durch die Installation der Höhenlautsprecher wird das Klangfeldgefühl im oberen Bereich bereichert. Platzieren Sie die Mittelhöhenlautsprecher an der Decke direkt über der Hörposition. Der Abstand zwischen den jeweiligen Lautsprecherpaaren sollte dem Abstand zwischen den beiden Frontlautsprechern entsprechen.

- Dolby Laboratories empfiehlt die Konfigurationen dieser Typen von Höhenlautsprechern, um den besten Dolby Atmos-Effekt zu erzielen.

- 1,2 Frontlautsprecher
- 3,4 Obere Mittellautsprecher*
- 5 Center-Lautsprecher
- 6 Subwoofer

* Optionale Elemente

❑ Lautsprecherkonfigurationen und auswählbare Wiedergabemodi (→p52)

□ Dolby-aktivierte Lautsprecher (Dolby-Lautsprecher) Installationsbeispiel

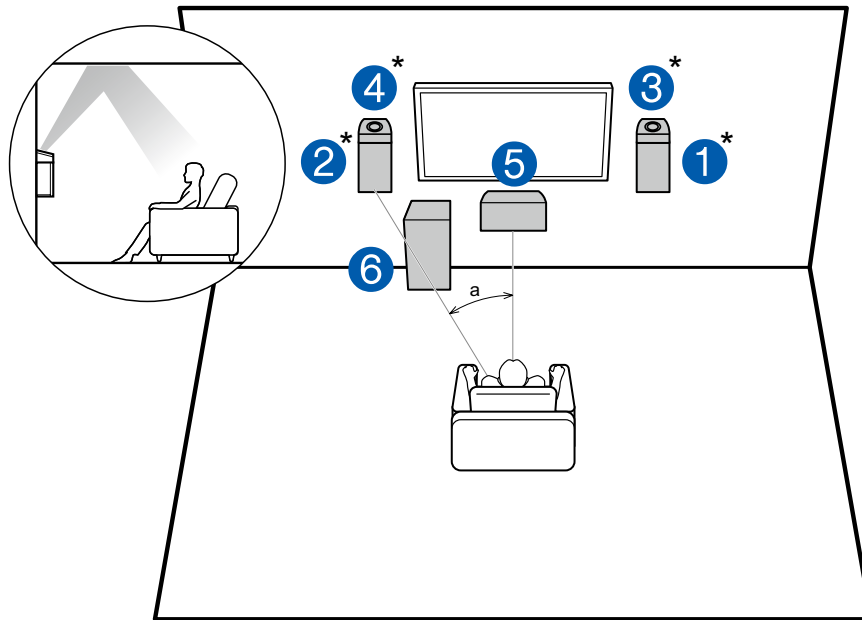

a: 22° bis 30°

Als Höhenlautsprecher für dieses System wurden separat verkaufte Dolby-aktivierte Lautsprecher ausgewählt. Dolby-aktivierte Lautsprecher sind spezielle Lautsprecher, deren Klangausgabe in Richtung Decke erfolgt, sodass der Klang als Overhead-Klang wahrgenommen wird, indem er von der Decke reflektiert wird.

Platzieren Sie die Dolby-aktivierten Lautsprecher (Front) über den Front-Lautsprechern. Die in diesem Gerät enthaltenen Frontlautsprecher wurden nicht so entworfen, dass Dolby-aktivierte Lautsprecher darauf installiert werden, daher sollten Sie sie nicht mit diesem System verwenden. Stellen Sie sicher, dass Sie separat verkaufte Frontlautsprecher verwenden.

1,2 Frontlautsprecher*

3,4 Dolby-aktivierte Lautsprecher (Front)*

5 Center-Lautsprecher

6 Subwoofer

* Optionale Elemente

□ Lautsprecherkonfigurationen und auswählbare Wiedergabemodi (→p52)

Einstellungen für Lautsprecheranschlüsse und "Speaker Setup"

Verbindungen

■ (Hinweis) Lautsprecherimpedanz

Wenn Sie die mitgelieferten Lautsprecher verwenden, wird das in diesem Abschnitt beschriebene Setup nicht benötigt. Wenn Sie separat verkaufte Lautsprecher verwenden, nutzen Sie bitte Lautsprecher mit einer Impedanz von 4 Ω bis 16 Ω . Falls es unter den anzuschließenden Lautsprechern solche mit einer Impedanz von 4 Ω oder mehr und weniger als 6 Ω gibt, stellen Sie "Speaker Impedance" auf "4 ohms" für "Speaker Setup" im Abschnitt Initial Setup ein (→p83). Wenn Sie "Speaker Impedance" im Setup-Menü einrichten, drücken Sie  auf der Fernbedienung und stellen Sie "2. Speaker" - "Configuration" - "Speaker Impedance" (→p71) auf "4 ohms".

■ Schließen Sie die Lautsprecherkabel an

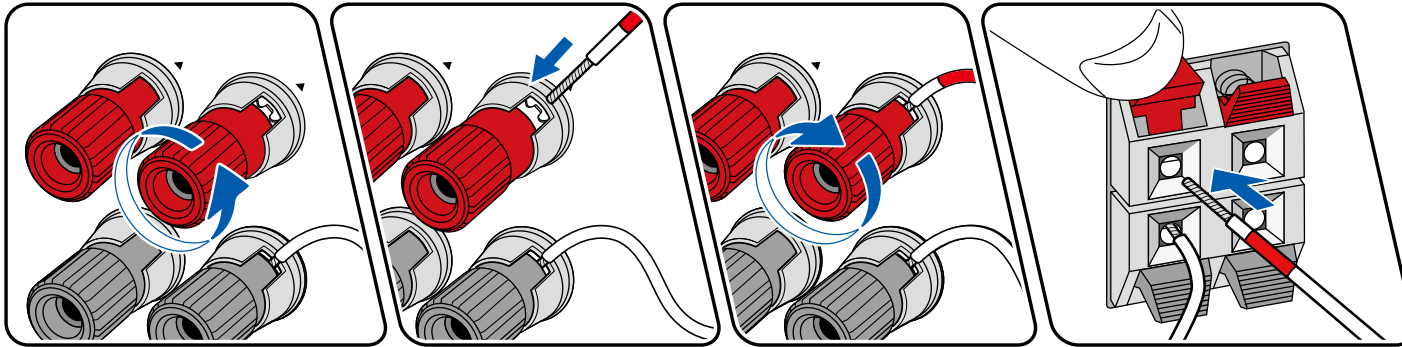

Verbinden Sie die Buchsen des Geräts und der Lautsprecher für jeden Kanal korrekt miteinander (+ Seite an + Seite und - Seite an - Seite). Wenn der Anschluss falsch ausgeführt wird, kann die Basswiedergabe aufgrund von Phasenumkehr beeinträchtigt sein. Die freiliegenden Drähte an der Spitze der Lautsprecherkabel ragen nicht aus der Lautsprecherklemme heraus, wenn sie verbunden werden. Wenn die freiliegenden Drähte die Rückseite berühren oder das (+)- und das (-)-Kabel einander berühren, kann eine Fehlfunktion auftreten.

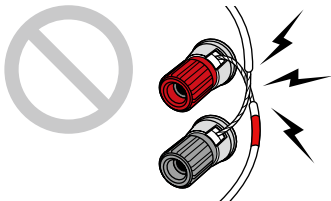

■ 5.1-Kanalsystem

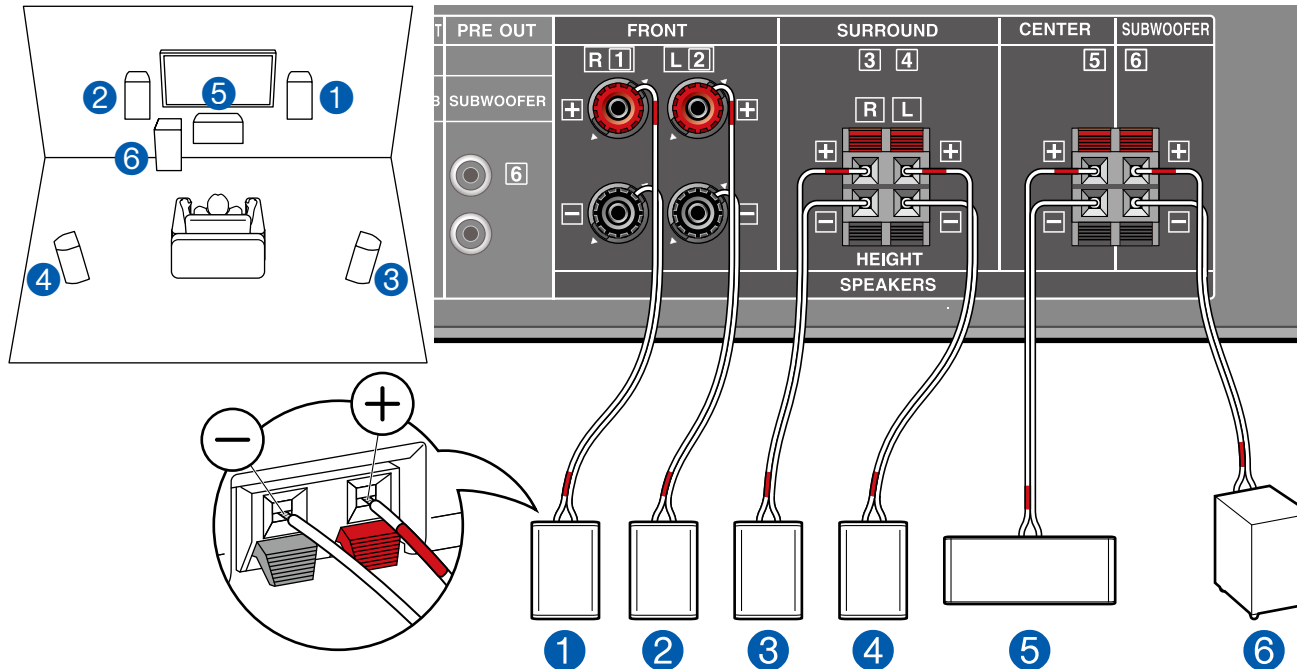

Das ist ein Basis-5.1-Kanalsystem. Für Einzelheiten zur Lautsprecherkonfiguration lesen Sie bitte "Lautsprecherinstallation" (→ [p20](#)).

■ "Speaker Setup"-Einstellungen beim Initial Setup (→ [p84](#))

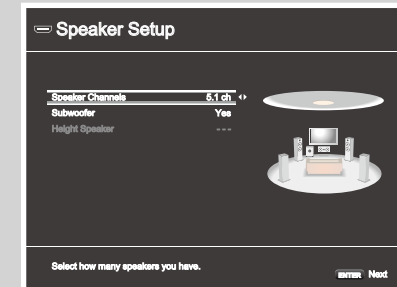

- Speaker Channels: **5.1 ch**
- Subwoofer: **Yes**
- Height Speaker: **---**
- Speaker Impedance : **Stellen Sie einen Wert ein (→[p25](#))**



Einrichtung

Um den Klangfeldeffekt zu optimieren, müssen einige Einstellungen im Setup-Menü vorgenommen werden, nachdem das Initial Setup abgeschlossen wurde. Drücken Sie ⚙ auf der Fernbedienung, dann stellen Sie "2. Speaker" - "Distance" (→[p72](#)) und "Level Calibration" (→[p73](#)) ein.

■ 3.1.2-Kanalsystem

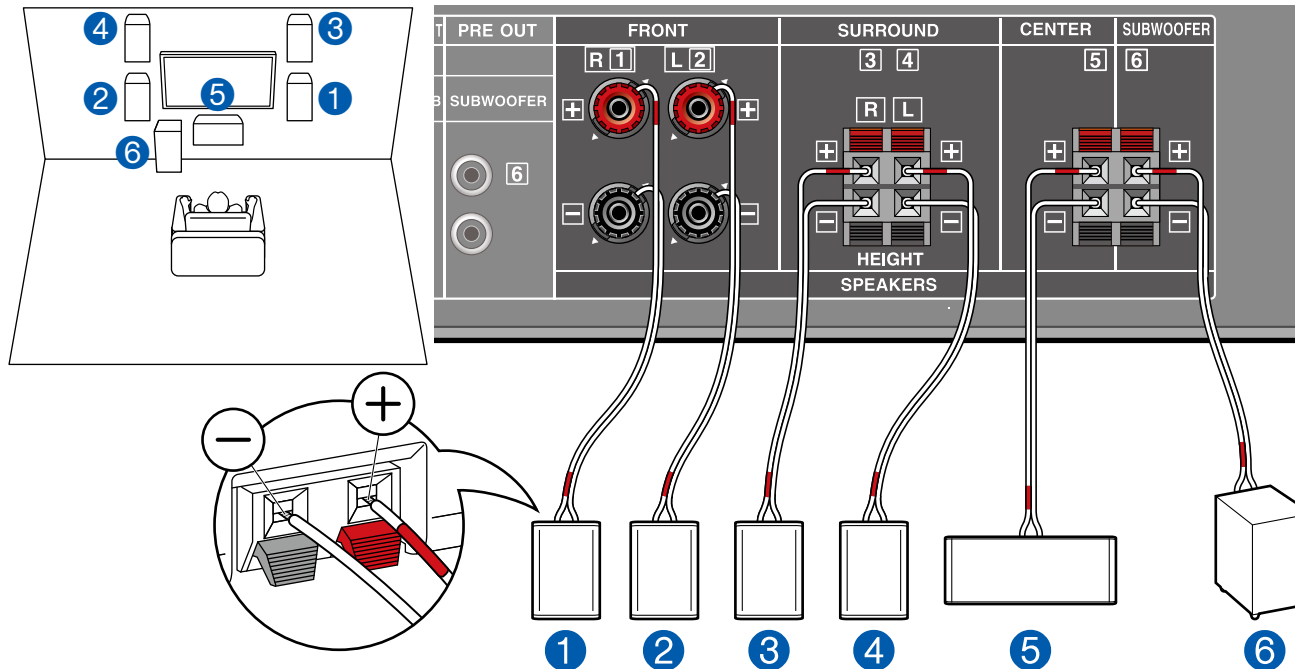

Dies ist eine Kombination aus dem 3.1-Kanalsystem und Front-Höhenlautsprechern. Ein Front-Höhenlautsprecher ist ein Typ vom Höhenlautsprecher. Sie können nur einen Satz von Höhenlautsprechern für den Anschluss unter den folgenden drei Typen auswählen.

- Front-Höhenlautsprecher-Installationsbeispiel (→p22)
- Deckenlautsprecher Installationsbeispiel (→p23)
- Dolby-aktivierte Lautsprecher (Dolby-Lautsprecher) Installationsbeispiel (→ p24)

■ "Speaker Setup"-Einstellungen beim Initial Setup (→ p84)

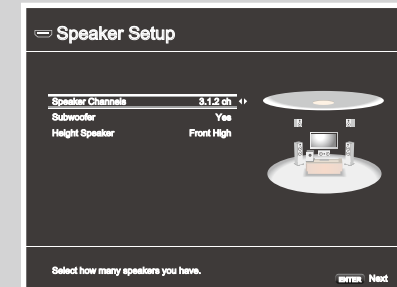

- Speaker Channels: 3.1.2 ch
- Subwoofer: Yes
- Height Speaker : Wählen Sie den Typ des tatsächlich installierten Höhenlautsprechers.
- Speaker Impedance : Stellen Sie einen Wert ein (→p25)



Einrichtung

Um den Klangfeldeffekt zu optimieren, müssen einige Einstellungen im Setup-Menü vorgenommen werden, nachdem das Initial Setup abgeschlossen wurde. Drücken Sie auf der Fernbedienung, dann stellen Sie "2. Speaker" - "Distance" (→p72) und "Level Calibration" (→p73) ein. Wenn Sie separat verkaufte Lautsprecher verwenden, stellen Sie auch "2. Speaker" - "Crossover"(→p71) ein.

Lautsprecherkombinationen

Lautsprecherkanäle	FRONT	CENTER	SURROUND	HEIGHT	SUBWOOFER
2,1-Kanal	✓				✓
3,1-Kanal	✓	✓			✓
4,1-Kanal	✓		✓		✓
5.1-Kanal	✓	✓	✓		✓
2.1.2-Kanal	✓			✓	✓
3.1.2-Kanal	✓	✓		✓	✓

Anschließen des Fernsehers

Schließen Sie dieses Gerät zwischen einem Fernseher und einer AV-Komponente an. Wenn Sie dieses Gerät an den Fernseher anschließen, können Sie die Video- und Audiosignale der AV-Komponente an den Fernseher ausgeben oder den Ton des Fernsehers auf diesem Gerät wiedergeben. Die Verbindung mit dem Fernseher hängt davon ab, ob der Fernseher die ARC-Funktion (Audio Return Channel) unterstützt oder nicht. Die ARC-Funktion überträgt die Audiosignale des Fernsehers über ein HDMI-Kabel und spielt den Ton des Fernsehers auf diesem Gerät ab. Um zu überprüfen, ob der Fernseher die ARC-Funktion unterstützt, lesen Sie in der Bedienungsanleitung des Fernsehers usw. nach.

Unterstützt Ihr Fernseher die ARC-Funktion?

Ja

• An ARC-Fernseher (→[p30](#))

Nein

• An Nicht-ARC-Fernseher (→[p31](#))

An ARC-Fernseher

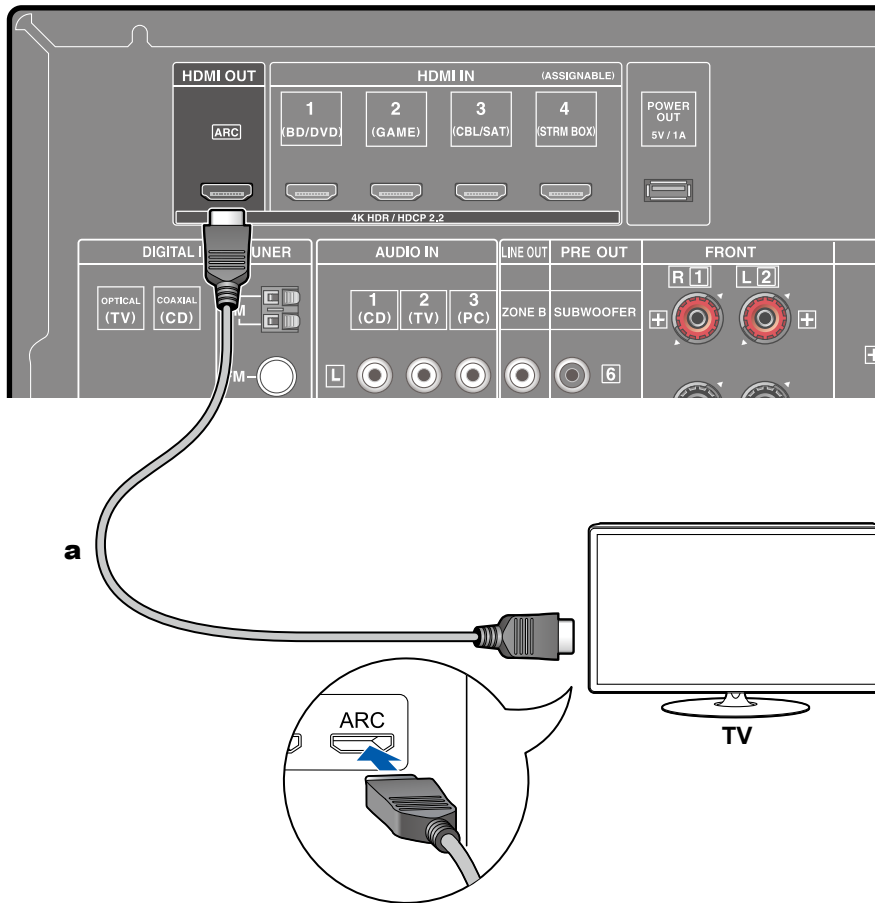

a HDMI-Kabel

Wenn der Fernsehgerät die ARC-Funktion (Audio Return Channel) (*) unterstützt, verwenden Sie nur das HDMI-Kabel, um die Verbindung mit dem Fernseher herzustellen. Verwenden Sie die ARC-kompatible HDMI IN-Buchse am Fernseher für den Anschluss.

- Wenn ein qualitativ hochwertiges 4K-Video abgespielt wird, verwenden Sie ein Premium-Hochgeschwindigkeits-HDMI-Kabel oder ein Premium-Hochgeschwindigkeits-HDMI-Kabel mit Ethernet, dessen Verpackung eine "PREMIUM Certified Cable"-Kennzeichnung trägt.



Einrichtung

- Es sind bestimmte Einstellungen erforderlich, um die ARC-Funktion zu verwenden. Wählen Sie "Yes" für "2. ARC Setup" beim Initial Setup (→p83). Wenn "No, Skip" ausgewählt ist, müssen im Setup-Menü Einstellungen vorgenommen werden, nachdem Initial Setup abgeschlossen ist. Drücken Sie  an der Fernbedienung und stellen Sie "5. Hardware" - "HDMI" - "Audio Return Channel" auf "On". (→p78)
- Bezüglich detaillierte Einstellungen für Fernseher-Anschluss, CEC-Funktion und Audioausgabe siehe Bedienungsanleitung des Fernsehers.

(*) ARC-Funktion: Diese Funktion überträgt die Audiosignale des Fernsehers über ein HDMI-Kabel und spielt den Ton des Fernsehers auf diesem Gerät ab. Die Verbindung zu einem ARC-kompatiblen Fernseher ist mit einem HDMI-Kabel vollständig. Um zu überprüfen, ob der Fernseher die ARC-Funktion unterstützt, lesen Sie in der Bedienungsanleitung des Fernsehers usw. nach.

An Nicht-ARC-Fernseher

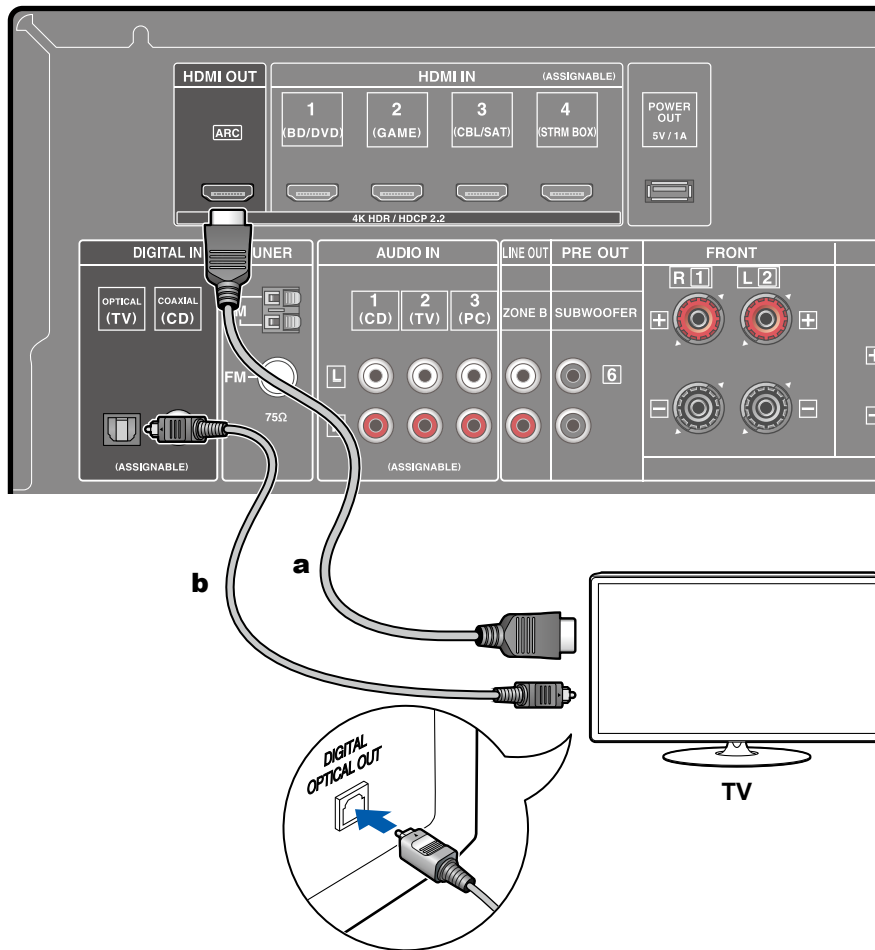

a HDMI-Kabel, **b** Digitales optisches Kabel

Wenn ein Fernseher die ARC-Funktion (Audio Return Channel) (*) nicht unterstützt, schließen Sie ein HDMI-Kabel und digitales optisches Kabel an.

- Wenn Sie einen Kabel-Digalempfänger usw. an die Eingangsbuchse dieses Geräts anschließen, um fernzusehen (ohne den eingebauten Tuner eines Fernsehers zu verwenden), ist die Verbindung mit einem digitalen optischen Kabel oder einem analogen Audiokabel nicht erforderlich.
- Wenn ein qualitativ hochwertiges 4K-Video abgespielt wird, verwenden Sie ein Premium-Hochgeschwindigkeits-HDMI-Kabel oder ein Premium-Hochgeschwindigkeits-HDMI-Kabel mit Ethernet, dessen Verpackung eine "PREMIUM Certified Cable"-Kennzeichnung trägt.

(*) ARC-Funktion: Diese Funktion überträgt die Audiosignale des Fernsehers über ein HDMI-Kabel und spielt den Ton des Fernsehers auf diesem Gerät ab. Die Verbindung zu einem ARC-kompatiblen Fernseher ist mit einem HDMI-Kabel vollständig. Um zu überprüfen, ob der Fernseher die ARC-Funktion unterstützt, lesen Sie in der Bedienungsanleitung des Fernsehers usw. nach.

Anschließen von Wiedergabegeräten

Anschließen einer AV-Komponente mit HDMI-Buchse

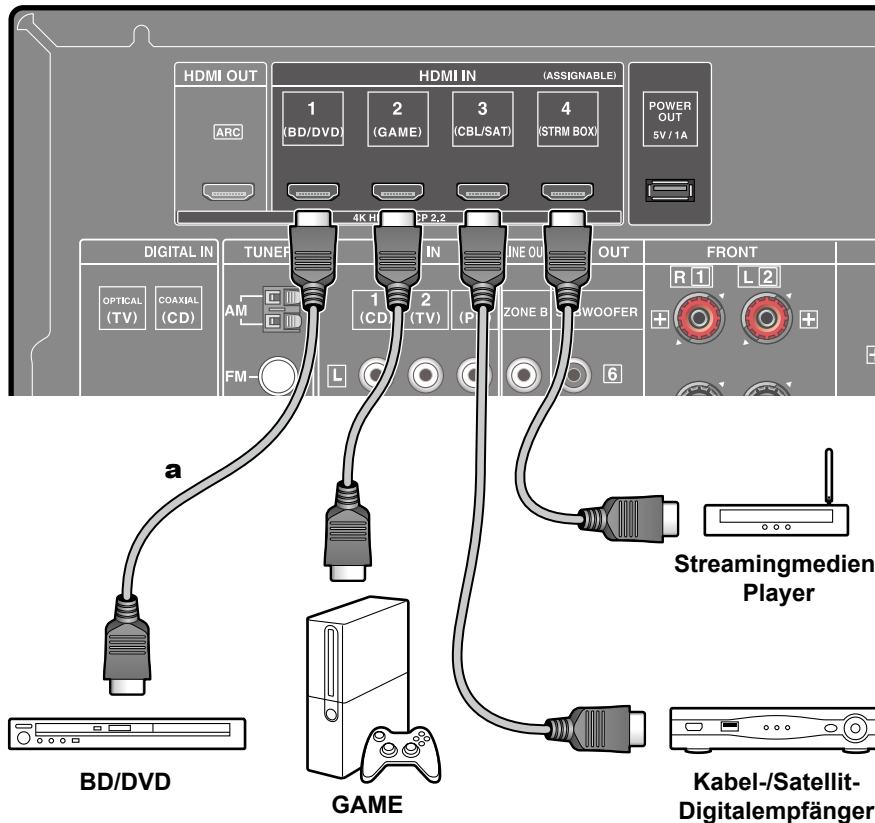

a HDMI-Kabel

Dies ist eine Beispielverbindung mit einer AV-Komponente mit HDMI-Buchse. Wenn eine AV-Komponente angeschlossen wird, die dem CEC-Standard (Consumer Electronics Control) entspricht, können Funktionen wie die HDMI CEC-Funktion (*), die mit Eingangsselektoren usw.verknüpft ist, sowie die HDMI Standby Through-Funktion verwendet werden, mit der Video und Audio von AV-Komponenten auch dann zum Fernseher ausgegeben werden können, wenn dieses Gerät sich im Standby-Modus befindet. Außerdem kann über die POWER OUT-Buchse an der Rückseite Strom (5 V/1 A) zu einem Streaming-Media-Player der mit diesem Gerät über eine HDMI-IN-Buchse angeschlossen ist, zugeführt werden. Um Strom zuzuführen, auch wenn dieses Gerät im Standby-Modus ist, ändern Sie den Einstellwert von "USB Power Out at Standby" (→p80) auf "On".

- Wenn ein qualitativ hochwertiges 4K-Video abgespielt wird, verwenden Sie ein Premium-Hochgeschwindigkeits-HDMI-Kabel oder ein Premium-Hochgeschwindigkeits-HDMI-Kabel, dessen Verpackung eine "PREMIUM Certified Cable"-Kennzeichnung trägt.
- Die POWER OUT-Buchse unterstützt weder das Abspielen von Musikdateien noch die Stromversorgung von Smartphones/Tablets oder anderen Geräten.



Einrichtung

- Die HDMI CEC-Funktion und die HDMI Standby Through-Funktion werden automatisch aktiviert, wenn Sie "Yes" für "2. ARC Setup" in Initial Setup (→p83) auswählen. Wenn "No, Skip" ausgewählt ist, müssen im Setup-Menü Einstellungen vorgenommen werden, nachdem Initial Setup abgeschlossen ist. Drücken Sie  auf der Fernbedienung und wählen Sie "5. Hardware" - "HDMI" aus, um die Einstellungen vorzunehmen. (→p77)
- Um digitalen Surround-Sound wie Dolby Digital wiederzugeben, muss der Audioausgang am angeschlossenen Blu-ray-Disc-Player usw. auf "Bitstream output" eingestellt werden.

(*) Die HDMI CEC-Funktion: Diese Funktion erlaubt verschiedene Verknüpfungsvorgänge mit Geräten, die dem CEC-Standard entsprechen, wie Umschalten der Eingangsselektoren, die mit einem CEC-konformen Player, gekoppelt sind, Wechseln der Audioausgabe zwischen Fernseher und diesem Gerät oder Einstellen der Lautstärke mit der Fernbedienung eines CEC-kompatiblen Fernsehers sowie automatisches Schalten dieses Geräts in den Standby-Modus, wenn der Fernseher ausgeschaltet wird.

Anschließen einer Audiokomponente

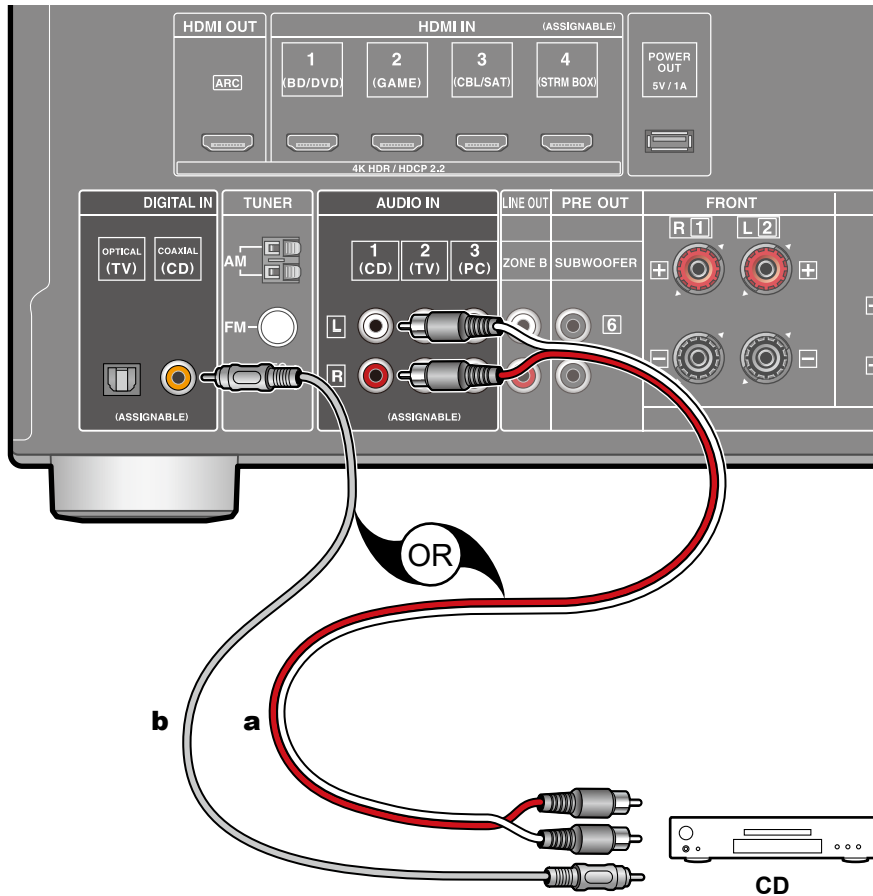

Dies ist eine Beispielverbindung mit einer Audiokomponente. Schließen Sie einen CD-Player mithilfe eines digitalen Koaxialkabels oder eines analogen Audiokabels an.

a Analoges Audiokabel, **b** Digitales Koaxialkabel

Anschließen einer AV-Komponente in einem separaten Raum (ZONE B-Verbindung)

Anschließen eines Vorverstärkers (ZONE B)

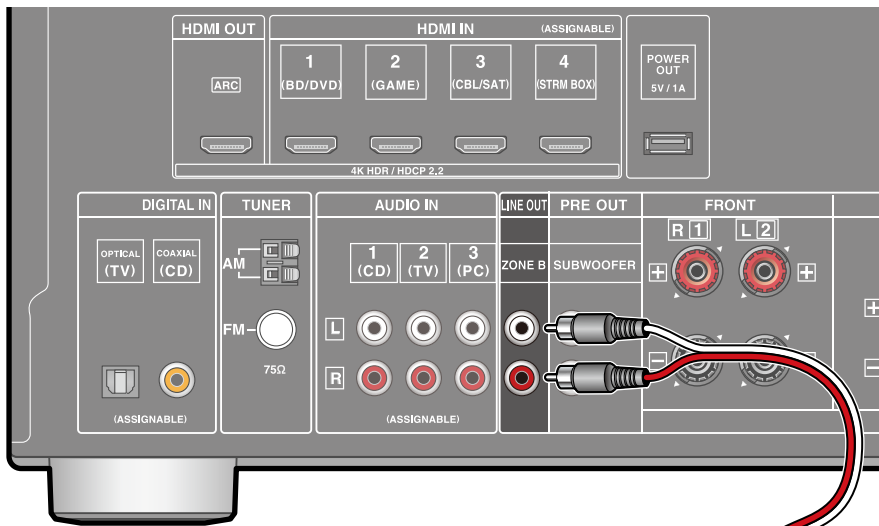

Während Wiedergabe im Hauptraum (ZONE A) stattfindet, können Sie 2-Kanal-Audio der gleichen Quelle im separaten Raum (ZONE B) zur gleichen Zeit genießen. Verwenden Sie ein analoges Kabel, um die ZONE B LINE OUT-Buchse dieses Geräts und die LINE IN-Buchse des Vorverstärkers im separaten Raum zu verbinden.

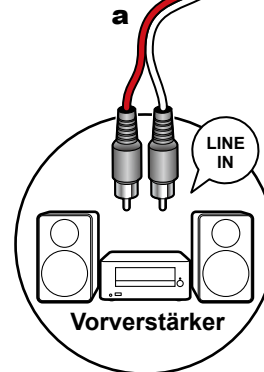

a Analoges Audiokabel

Anschließen von Antennen

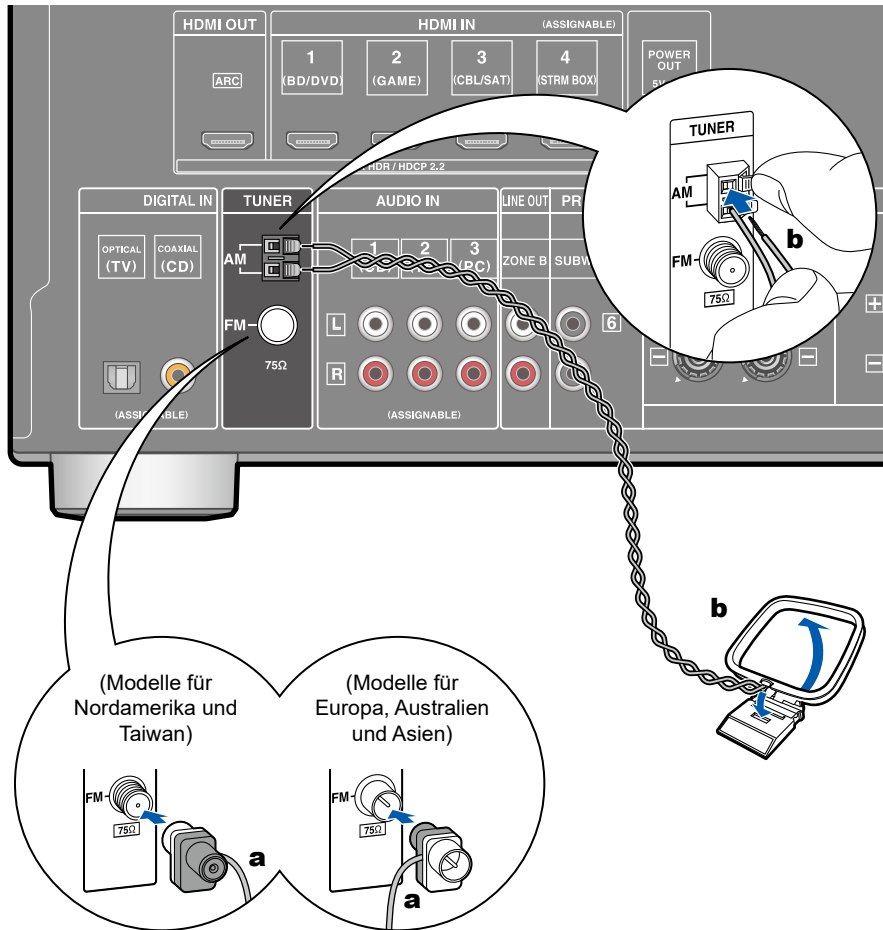

Schließen Sie die Antenne an dieses Gerät an und richten Sie die Antenne in die beste Position zum Hören aus, während Sie Radiosignale empfangen. Befestigen Sie die FM-Zimmerantenne mit Druckstiften oder Klebeband an der Wand.

a FM-Zimmerantenne, **b** AM-Rahmenantenne

Anschließen des Netzkabels

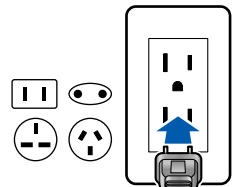

Schließen Sie das Netzkabel an, nachdem alle Verbindungen hergestellt sind.

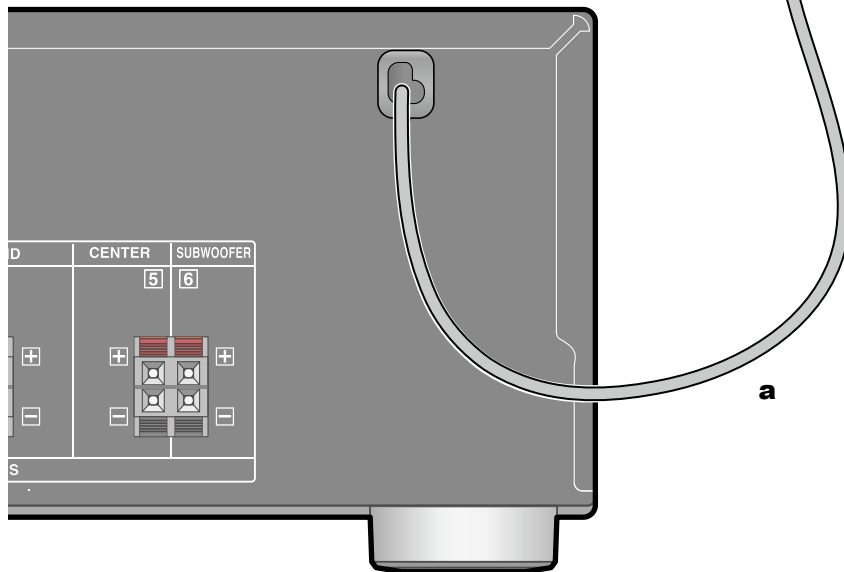

a Netzkabel

Wiedergabe

Wiedergabe von AV-Komponenten	38
BLUETOOTH®-Wiedergabe	39
Wiedergabe von AM/FM-Radio	40
ZONE B-Wiedergabe	45
Praktische Funktionen	47
Wiedergabemodus	50

Wiedergabe von AV-Komponenten

Sie können Audiosignale von AV-Komponenten, wie beispielsweise Blu-ray-Disc-Player, über dieses Gerät wiedergeben.

Grundlegende Bedienung

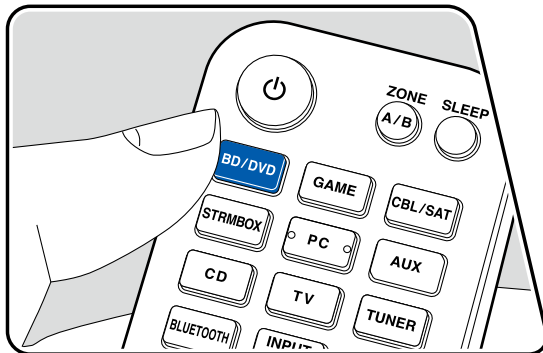
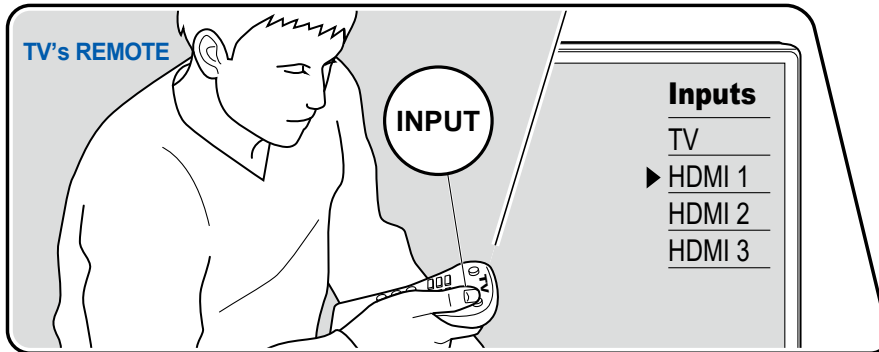

Führen Sie die folgenden Schritte aus, wenn das Gerät eingeschaltet ist.

1. Schalten Sie den Eingang des Fernsehers auf denjenigen um, an dem das Gerät angeschlossen ist.
2. Drücken Sie den Eingangsselektor, dessen Bezeichnung der Buchse entspricht, an welcher der Player angeschlossen ist. Drücken Sie beispielsweise BD/DVD, um den Player wiederzugeben, der an die BD/DVD-Buchse angeschlossen ist. Drücken Sie TV, um den Fernsehton zu hören.
 - Wenn die CEC-Linkfunktion verfügbar ist, wird der Eingang automatisch gewechselt, wenn ein CEC-kompatibler Fernseher bzw. Player mithilfe einer HDMI-Verbindung an dieses Gerät angeschlossen ist.
3. Starten Sie die Wiedergabe an der AV-Komponente.

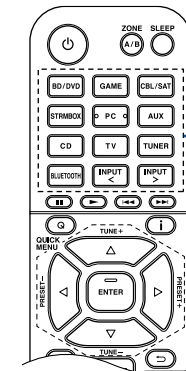

Eingangsselektor

BLUETOOTH®-Wiedergabe

Sie können das Audio auf einem BLUETOOTH-fähigen Gerät wie einem Smartphone drahtlos wiedergeben.

Grundlegende Bedienung

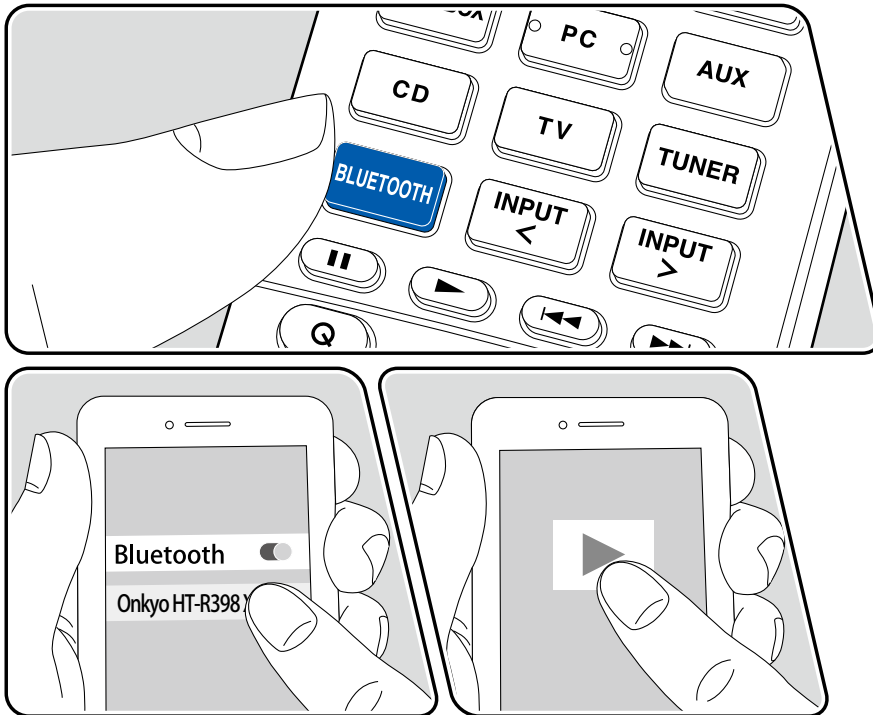

Führen Sie die folgenden Schritte aus, wenn das Gerät eingeschaltet ist.

Pairing

1. Wenn Sie die BLUETOOTH-Taste drücken, wird "Now Pairing..." auf dem Display dieses Geräts angezeigt, und der Kopplungsmodus wird aktiviert.

Now Pairing...

2. Aktivieren Sie die BLUETOOTH-Funktion des BLUETOOTH-fähigen Geräts und wählen Sie dann aus der angezeigten Liste dieses Gerät aus. Wenn ein Passwort erforderlich ist, geben Sie "0000" ein.
 - Dieses Gerät wird als "Onkyo HT-R398 XXXXXX" angezeigt.
 - Zum Anschließen eines weiteren BLUETOOTH-fähigen Geräts halten Sie die BLUETOOTH-Taste gedrückt, bis "Now Pairing..." angezeigt wird, und führen dann Schritt 2 aus. Dieses Gerät kann Kopplungsdaten von bis zu 8 gekoppelten Geräten speichern.
 - Der Empfangsbereich beträgt etwa 48'/15 Meter. Beachten Sie, dass die Verbindung mit BLUETOOTH-fähigen Geräten nicht garantiert werden kann.

Wiedergabe

1. Führen Sie das Verbindungsverfahren am BLUETOOTH-fähigen Gerät aus.
2. Geben Sie die Musikdatei wieder.
Der Eingang dieses Geräts wird automatisch auf "BLUETOOTH" eingestellt. Erhöhen Sie die Lautstärke des BLUETOOTH-fähigen Geräts auf den gewünschten Pegel.
 - Aufgrund der Eigenschaften der drahtlosen BLUETOOTH-Drahtlostechnologie kann der Ton auf diesem Gerät im Vergleich zum Ton, der auf dem BLUETOOTH-fähigen Gerät wiedergegeben wird, leicht verzögert sein.

Wiedergabe von AM/FM-Radio

Sie können mit dem in diesem Gerät integrierten Tuner AM- und FM-Radiosender empfangen.

Einstellung eines Radiosenders

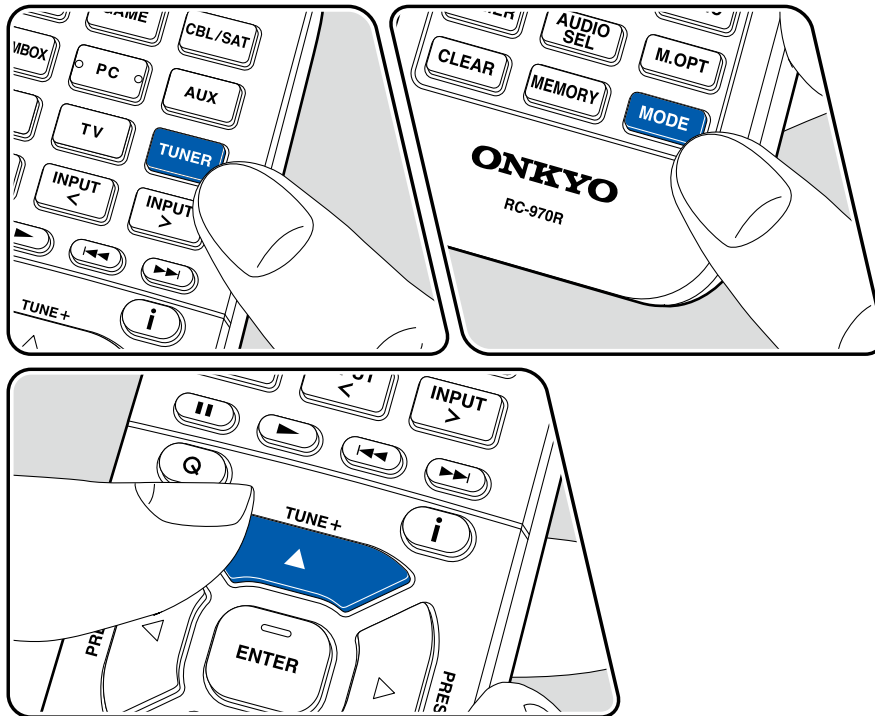

Führen Sie die folgenden Schritte aus, wenn das Gerät eingeschaltet ist.

Automatische Sendersuche

1. Drücken Sie TUNER mehrfach, um entweder "AM" oder "FM" auszuwählen.
2. Drücken Sie MODE wiederholt zur Anzeige von "TunMode: Auto" auf dem Display.

TunMode: Auto

3. Wenn Sie die Cursortasten ▲ / ▼ drücken, wird automatisch nach Radiosendern gesucht, bis ein Sender gefunden wird. Wenn ein Radiosender eingestellt ist, leuchtet die "TUNED"-Anzeige auf dem Display. Bei Empfang eines FM-Radiosenders leuchtet die "FM ST"-Anzeige.

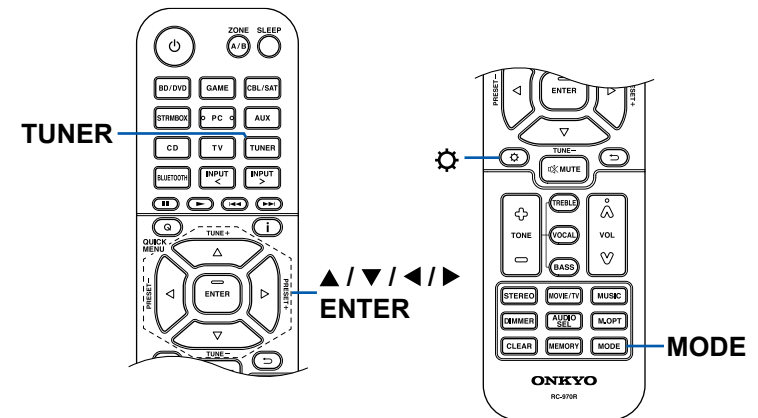

Bei schlechtem FM-Senderempfang: Führen Sie das Verfahren unter "Manuelle Sendersuche" (→[p41](#)) aus. Beachten Sie, dass bei der manuellen Sendersuche der Empfang von FM-Übertragungen unabhängig von dessen Empfindlichkeit in Mono statt in Stereo erfolgt.

Manuelle Sendersuche

Beachten Sie, dass bei der manuellen Sendersuche der Empfang von FM-Übertragungen unabhängig von dessen Empfindlichkeit in Mono statt in Stereo erfolgt.

1. Drücken Sie TUNER mehrfach, um entweder "AM" oder "FM" auszuwählen.
2. Drücken Sie MODE wiederholt zur Anzeige von "TunMode: Manual" auf dem Display.

TunMode: Manual

3. Halten Sie die ▲ / ▼-Cursortasten gedrückt und wählen Sie den gewünschten Radiosender aus.
 - Bei jedem Drücken der Cursortasten ▲ / ▼ wird die Frequenz um 1 weitergeschaltet. Wenn die Taste gedrückt gehalten wird, ändert sich die Frequenz kontinuierlich und wenn die Taste losgelassen wird, ändert sich die Frequenz nicht mehr.

Einstellen des Frequenzschritts

Drücken Sie ⚙️, und wählen Sie mit den Cursortasten und ENTER den Punkt "6. Miscellaneous" – "Tuner" – "AM/FM Frequency Step" oder "AM Frequency Step" und dann den Frequenzschritt für Ihre Region. Bei Modellen für Taiwan lautet der Standardwert zum Zeitpunkt des Kaufs "10 kHz / 0.2 MHz". Ändern Sie die Einstellung zu "9 kHz / 0.05 MHz". Beachten Sie, dass alle Radiovoreinstellungen gelöscht werden, wenn diese Einstellung geändert wird.

☐ **Voreinstellen eines Radiosenders (→[p42](#))**

Voreinstellen eines Radiosenders

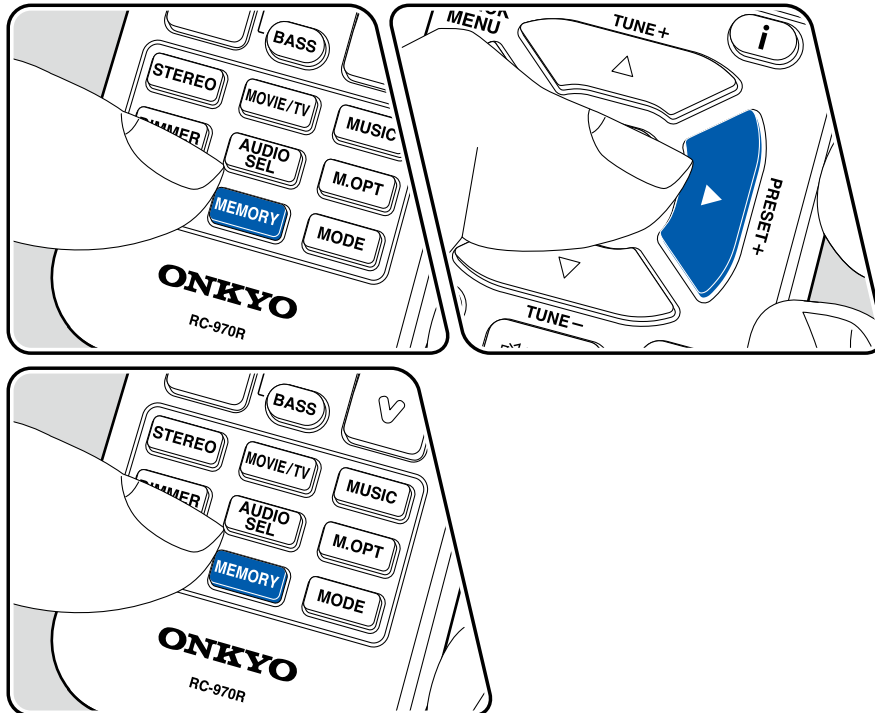

Registrierungsverfahren

Sie können bis zu 40 Ihrer bevorzugten AM/FM-Radiosender voreinstellen.

Wenn Sie den zu registrierenden AM/FM-Radiosender eingestellt haben, führen Sie die folgenden Schritte aus.

1. Drücken Sie MEMORY, sodass die voreingestellte Nummer auf dem Display blinkt.

FM 87.5 MHz

2. Während die voreingestellte Nummer blinkt (ca. 8 Sekunden), drücken Sie wiederholt die Cursortasten ◀/▶, um eine Nummer zwischen 1 und 40 auszuwählen.
3. Drücken Sie erneut MEMORY, um den Sender zu registrieren. Ist der Sender registriert, hört die voreingestellte Nummer auf zu blinken. Wiederholen Sie diese Schritte für alle Ihre bevorzugten AM/FM-Radiosender.

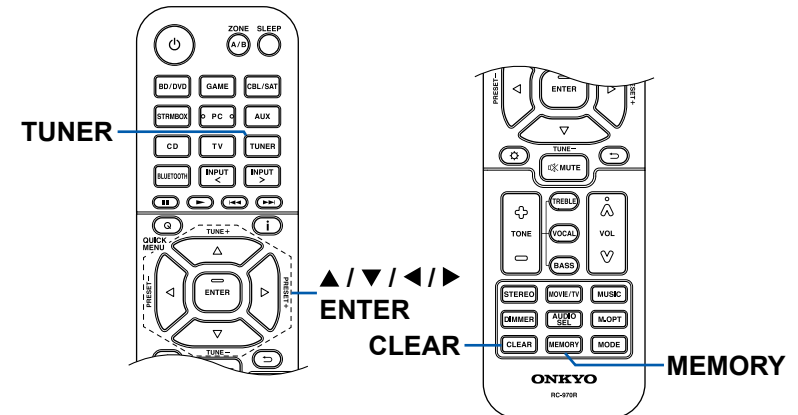

Auswahl eines voreingestellten Radiosenders

1. Drücken Sie TUNER.
2. Drücken Sie die Cursortasten ◀/▶ zur Wahl einer voreingestellten Nummer.

Löschen eines voreingestellten Radiosenders

1. Drücken Sie TUNER.
2. Drücken Sie die Cursortasten ◀/▶ zur Wahl der zu löschenden voreingestellten Nummer.
3. Nach MEMORY drücken Sie CLEAR, während die voreingestellte Nummer blinkt, und löschen Sie die voreingestellte Nummer. Wenn sie gelöscht ist, verschwindet die Nummer im Display.

Verwenden von RDS (Modelle für Europa, Australien und Asien) (→[p44](#))

Verwenden von RDS (Modelle für Europa, Australien und Asien)

RDS steht für "Radio Data System", ein Verfahren zur Übertragung von Daten in FM-Radiosignalen. In Regionen, in denen RDS verwendet werden kann, wird beim Einstellen einer Radiosender-Programminformation der Name des Radiosenders auf dem Display angezeigt. Wenn Sie in diesem Fall **i** auf der Fernbedienung drücken, stehen Ihnen die folgenden Funktionen zur Verfügung.

Textinformationen anzeigen (Radiotext)

1. Wenn der Name des Radiosenders auf dem Display angezeigt wird, drücken Sie einmal **i** auf der Fernbedienung.
Der vom Sender übertragene Radiotext (RT), also vom Sender gebotene Textinformation, läuft über das Display. "No Text Data" wird angezeigt, wenn keine Textinformationen geliefert werden.

Sendersuche nach Programmtyp

1. Wenn der Name des Radiosenders auf dem Display angezeigt wird, drücken Sie zweimal **i** auf der Fernbedienung.
 - Wenn keiner der Programmtypen auf den empfangenen Radiosender eingestellt ist, wird "None" angezeigt.
2. Wählen Sie mit den Cursortasten ◀/▶ auf der Fernbedienung den Programmtyp aus, der gesucht werden soll, und starten Sie die Suche durch Drücken der ENTER-Taste.
 - Die Programmtypen werden wie folgt angezeigt: None (Keine) / News (Aktuelle Berichte) / Affairs (Aktuelles Zeitgeschehen) / Info (Informationen) / Sport / Educate (Bildung) / Drama / Culture / Science (Wissenschaft und Technik) / Varied (Verschiedenes) / Pop M (Popmusik) / Rock M (Rockmusik) / Easy M (Musik für unterwegs) / Light M (Leichte Klassik) / Classics (Ernste Klassik) / Other M (Andere Musik) / Weather (Wetter) / Finance (Finanz) / Children (Kinderprogramme) / Social (Gesellschaftliche Angelegenheiten) / Religion / Phone In (Hörerbeteiligung) / Travel (Reise) / Leisure (Freizeit) / Jazz (Jazzmusik) / Country (Countrymusik) / Nation M (Nationalmusik) / Oldies (Oldie-Musik) / Folk M (Folkmusik) / Document (Dokumentationen)
 - Die angezeigten Informationen stimmen möglicherweise nicht mit den übertragenen Inhalten überein.

3. Wenn ein Radiosender gefunden wurde, blinkt der Name des Senders auf dem Display. Durch Drücken der ENTER-Taste in diesem Zustand wird dieser Sender empfangen. Wenn Sie nicht die ENTER-Taste drücken, sucht das Gerät nach einem anderen Sender.
 - Wenn kein Sender gefunden wurde, wird die Meldung "Not Found" angezeigt.
 - Es können ungewöhnliche Zeichen angezeigt werden, wenn das Gerät Zeichen empfängt, die nicht unterstützt werden. Dies ist keine Fehlfunktion. Wenn das Sendersignal schwach ist, werden möglicherweise keine Informationen angezeigt.

ZONE B-Wiedergabe

Während Wiedergabe im Hauptraum (ZONE A) stattfindet, können Sie Audio der gleichen Quelle im separaten Raum (ZONE B) zur gleichen Zeit genießen.

Wiedergabe

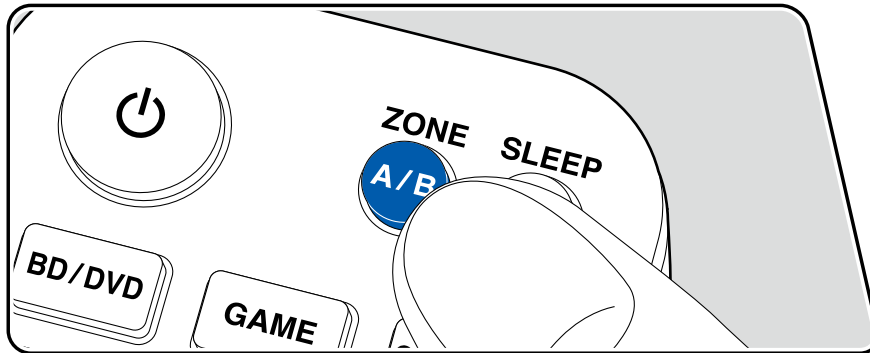

1. Drücken Sie ZONE A/B zum Wählen eines Audio-Ausgabeziels.
 - ZONE A: Gibt Audio nur zum Hauptraum aus (ZONE A). "A" im Display des Hauptgeräts leuchtet auf.
 - ZONE B: Gibt Audio nur zum separaten Raum aus (ZONE B). "B" im Display des Hauptgeräts leuchtet auf.
 - ZONE A+B: Gibt Audio sowohl zum Hauptraum (ZONE A) als auch zum separaten Raum (ZONE B) aus. "A" und "B" im Display des Hauptgeräts leuchten auf.

AB

2. Starten Sie die Wiedergabe an der AV-Komponente.
3. Wenn das Gerät mit dem Vorverstärker in dem separaten Raum verbunden ist, regeln Sie die Lautstärke am Vorverstärker.

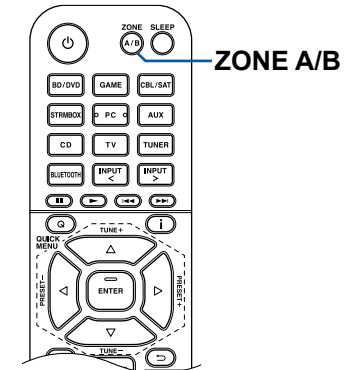

Wenn "ZONE A+B" als ein Audio-Ausgabeziel gewählt ist, können Sie nur den Wiedergabemodus "Stereo" für den Hauptraum (ZONE A) einstellen, wenn die 2.1-Kanal-Lautsprecherkonfiguration verwendet wird. Wenn eine Lautsprecherkonfiguration von 3.1-Kanal oder mehr verwendet wird, können Sie nur den "AllCh Stereo"-Wiedergabemodus verwenden.

Praktische Funktionen

Anzeigen Ihres Lieblings-Videos im Fernsehen während Sie Musik abspielen

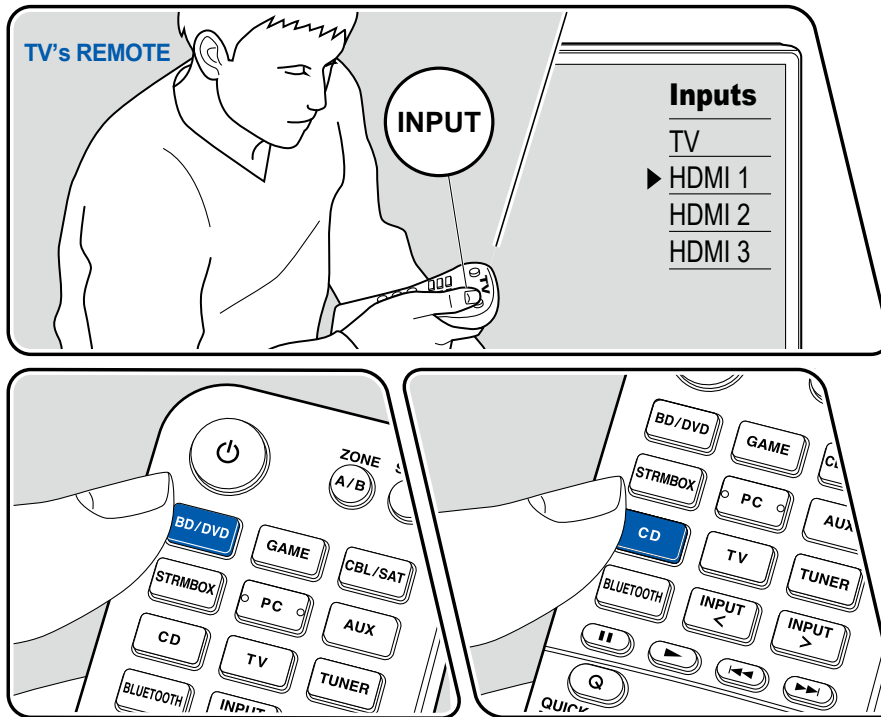

Während Sie Musik von einer CD oder einem BLUETOOTH-fähigen Gerät hören, können Sie Video auf dem TV von einer AV-Komponente wie einem Blu-ray Disc-Player anzeigen.

- Für die Audio-Wiedergabe können Sie einen Eingangsselektor wählen, dem Videoeingang nicht zugewiesen ist, wie wie "CD", "TUNER" und "BLUETOOTH".
- Wenn "OSD Language" (→p68) auf Chinesisch eingestellt ist, kann Audio von "BLUETOOTH" nicht abgespielt werden.

Führen Sie die folgenden Schritte aus, wenn das Gerät eingeschaltet ist.

1. Schalten Sie den Eingang des Fernsehers auf denjenigen um, an dem das Gerät angeschlossen ist.
2. Drücken Sie einen Eingangsselektor wie die BD/DVD-Taste entsprechend der AV-Komponente, von der das Video auf dem Fernseher angezeigt werden soll.
 - Diese Bedienung ist nicht notwendig, wenn der gleiche Eingangsselektor in der vorherigen Bedienung ausgewählt wurde.
3. Drücken Sie einen Eingangsselektor des Audios, das Sie abspielen wollen, wie die CD- oder BLUETOOTH-Taste, und führen Sie die Wiedergabe aus.
4. Führen Sie den Wiedergabevorgang auf der AV-Komponente aus wie einen Blu-ray-Disc-Player. Um das Audio von BLUETOOTH abzuspielen, ist der folgende Bedienschritt 5 erforderlich.
5. Um das Audio von BLUETOOTH abzuspielen, drücken Sie die MODE-Taste, um die TV-Anzeige vom BLUETOOTH-Wiedergabebildschirm auf das Video der AV-Komponente zu umzuschalten. Durch erneutes Drücken der MODE-Taste gelangen Sie zum BLUETOOTH-Wiedergabebildschirm zurück.
 - Wenn die TV-Anzeige auf das Video der AV-Komponente umgeschaltet wird, wird der Wiedergabebildschirm von BLUETOOTH in der Ecke des Bildschirms als Mini-Player angezeigt. Die Einstellung für Mini-Player kann im Setup-Menü geändert werden, so dass er automatisch nach 30 nach der Anzeige ausschaltet. (→p68 "Mini Player OSD")

Einstellen der auf dem Fernsehgerät anzuzeigenden Videoquelle im Voraus:

Wenn das Audio von "TUNER" und "BLUETOOTH" abgespielt wird, können Sie den Eingangsselektor für die Anzeige auf dem Fernsehgerät im Voraus mit "Video Select" (→p77) im Setup-Menü einstellen. Wenn ein anderer Wert als "Last" gesetzt ist, ist Schritt 2 im Bedienablauf nicht erforderlich.

Einstellen des Klangs

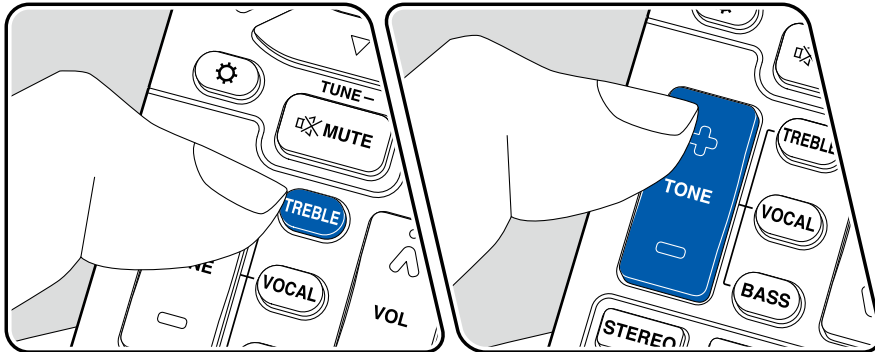

Einstellen von TREBLE/BASS

Hier können Sie die Klangqualität der Frontlautsprecher anpassen.

1. Drücken Sie TREBLE oder BASS, um die anzupassende Einstellung auszuwählen.
 TREBLE: Verstärkt oder verändert die Höhenbreite der Frontlautsprecher.
 BASS: Verstärkt oder verändert die Bassbreite der Frontlautsprecher.
2. Drücken sie + oder – zur Einstellung.

Einstellen von VOCAL

Betont Filmsprache und Musikgesang, um sie leichter hörbar zu machen. Es ist besonders effektiv für Filmsprache. Der Effekt wird auch dann angewendet, wenn der Center-Lautsprecher nicht verwendet wird. Wählen Sie einen gewünschten Pegel unter "1" (niedrig) bis "5" (hoch).

1. Drücken Sie VOCAL.
2. Drücken sie + oder – zur Einstellung.
 - Je nach Eingangsquelle oder Wiedergabemodus ist die Auswahl möglicherweise nicht möglich oder der gewünschte Effekt möglicherweise nicht erzielt.

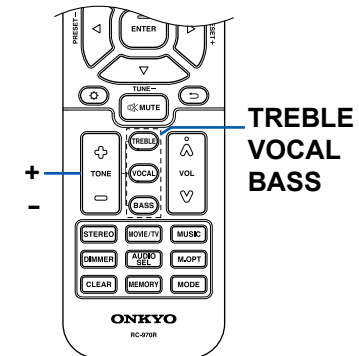

Sleep Timer

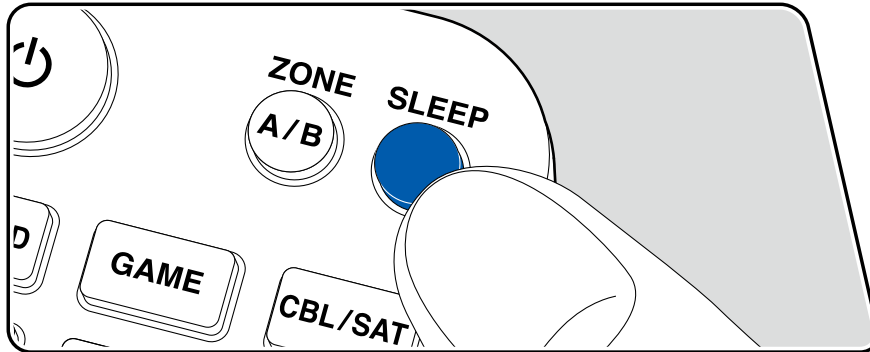

Sie können dem Gerät erlauben, automatisch nach Ablauf der angegebenen Zeit in den Standby-Modus zu schalten.

Drücken Sie die SLEEP-Taste an der Fernbedienung, um die Zeit unter "30 min", "60 min" und "90 min" zu wählen.

"Off": Das Gerät schaltet nicht automatisch in den Standby-Modus.

Sie können dies auch einstellen, indem Sie die ⚙-Taste an der Fernbedienung drücken und wählen "5. Hardware" – "Power Management" – "Sleep Timer" (→[p79](#)) im Setup-Menü.

Wiedergabemodus

Dieses Gerät bietet eine Vielzahl von Wiedergabemodi. Sie können durch Drücken von STEREO, MOVIE/TV oder MUSIC jeweils den optimalen Wiedergabemodus auswählen.

Wählen eines Wiedergabemodus

1. Drücken Sie STEREO, MOVIE/TV, und MUSIC während der Wiedergabe.
2. Drücken Sie wiederholt die gewählte Taste, um die auf dem Hauptgeräte-Display angezeigten Modi umzuschalten.

DTS

- Die Tasten STEREO, MOVIE/TV und MUSIC speichern den zuletzt gewählten Wiedergabemodus. Wenn Inhalte wiedergegeben werden, die nicht mit dem zuletzt gewählten Wiedergabemodus übereinstimmen, wird automatisch der Standard-Wiedergabemodus für den Inhalt ausgewählt.
- Details zu den Effekten der jeweiligen Wiedergabemodi finden Sie unter "Wiedergabemodus-Effekte" (→p54).
- Unter "Eingabeformate und auswählbare Wiedergabemodi" (→p58) finden Sie Informationen zu den Wiedergabemodi, die für die einzelnen Audioformate der Eingangssignale auswählbar sind.

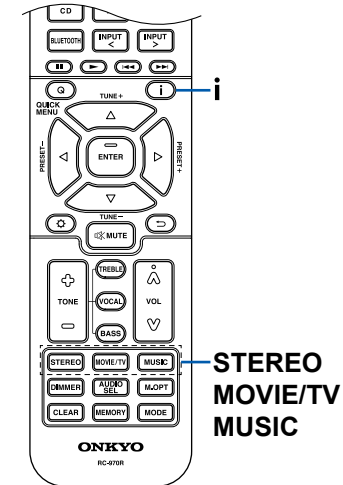

Überprüfen des Eingangsformats und des Wiedergabemodus

Durch wiederholtes Drücken der **i**-Taste an der Fernbedienung oder INFO-Taste am Hauptgerät, wird die Anzeige auf dem Hauptgerät in der folgenden Reihenfolge umgeschaltet.

- Bei Verwendung einer BLUETOOTH-Verbindung drücken Sie die INFO-Taste am Hauptgerät.
- Nicht alle Informationen werden immer angezeigt.

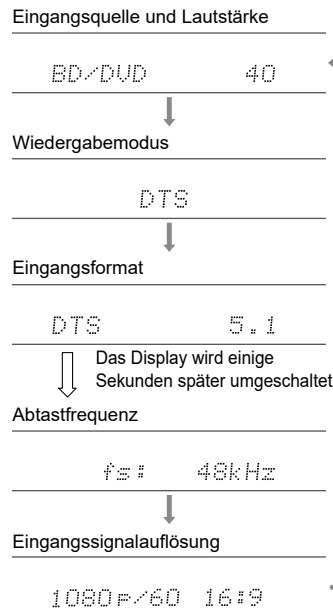

Lautsprecherkonfigurationen und auswählbare Wiedergabemodi

Siehe folgende Tabelle für die auswählbaren Wiedergabemodi für jede Lautsprecherkonfiguration.

Wiedergabemodus	Lautsprecherkonfiguration					
	2.1 ch	3.1 ch	4.1 ch	5.1 ch	2.1.2 ch	3.1.2 ch
<input checked="" type="checkbox"/> DD (Dolby Audio - DD)		✓(*1)	✓(*1)	✓(*1)		✓(*2)
<input checked="" type="checkbox"/> DD+ (Dolby Audio - DD+)		✓(*1)	✓(*1)	✓(*1)	✓(*1)	✓(*1)
<input checked="" type="checkbox"/> DTHD (Dolby Audio - TrueHD)		✓(*1)	✓(*1)	✓(*1)	✓(*1)	✓(*1)
<input checked="" type="checkbox"/> Atmos					✓	✓
<input checked="" type="checkbox"/> Atmos 2.0/2.1	✓					
<input checked="" type="checkbox"/> Atmos 3.0/3.1		✓				
<input checked="" type="checkbox"/> Atmos 4.0/4.1			✓			
<input checked="" type="checkbox"/> Atmos 5.0/5.1				✓		
<input checked="" type="checkbox"/> Atmos 2.0.2/2.1.2					✓	
<input checked="" type="checkbox"/> Atmos 3.0.2/3.1.2						✓
<input checked="" type="checkbox"/> Dsur (Dolby Audio - Surr)	✓	✓	✓	✓	✓	✓
<input checked="" type="checkbox"/> Dsur 2.0/2.1 (Dolby Audio - Surr)	✓					
<input checked="" type="checkbox"/> Dsur 3.0/3.1 (Dolby Audio - Surr)		✓				
<input checked="" type="checkbox"/> Dsur 4.0/4.1 (Dolby Audio - Surr)			✓			
<input checked="" type="checkbox"/> Dsur 5.0/5.1 (Dolby Audio - Surr)				✓		
<input checked="" type="checkbox"/> Dsur 2.0.2/2.1.2 (Dolby Audio - Surr)					✓	
<input checked="" type="checkbox"/> Dsur 3.0.2/3.1.2 (Dolby Audio - Surr)						✓

Wiedergabemodus	Lautsprecherkonfiguration					
	2.1 ch	3.1 ch	4.1 ch	5.1 ch	2.1.2 ch	3.1.2 ch
DTS		✓	✓	✓		✓(*2)
DTS 96/24		✓	✓	✓		✓(*2)
DTS-HD HR (DTS-HD High Resolution)		✓	✓	✓		✓
DTS-HD Master (DTS-HD Master Audio)		✓	✓	✓		✓
DTS Express		✓	✓	✓		✓
DTS:X		✓	✓	✓	✓	✓
DTS Neural:X	✓	✓	✓	✓	✓	✓
DTS Virtual:X	✓	✓	✓	✓		
Multich (Multichannel)		✓(*1)	✓(*1)	✓(*1)		✓(*2)
DSD		✓(*1)	✓(*1)	✓(*1)		✓(*2)
Direct	✓	✓(*1)	✓(*1)	✓(*1)	✓(*1)	✓(*1)
Stereo	✓	✓(*3)	✓(*3)	✓(*3)	✓(*3)	✓(*3)
Mono	✓	✓(*4)	✓(*3)	✓(*4)	✓(*3)	✓(*4)
Full Mono		✓	✓	✓	✓	✓
AllCh Stereo		✓	✓	✓	✓	✓
Orchestra			✓	✓	✓	✓
Studio-Mix			✓	✓	✓	✓
TV Logic			✓	✓	✓	✓
Unplugged			✓	✓	✓	✓
T-D (Theater-Dimensional)	✓	✓	✓(*3)	✓(*5)	✓(*3)	✓(*5)
Surround Enhancer	✓	✓	✓	✓	✓	✓

*1: Reproduktion mit dem Schallfeld basierend auf der Anzahl der Kanäle der Eingangssignale.

*2: Keine Ausgabe von den Höhenlautsprechern.

*3: Nur Ausgabe von den Frontlautsprechern.

*4: Nur Ausgabe von dem Center-Lautsprecher.

*5: Nur Ausgabe von den Frontlautsprechern und dem Center-Lautsprecher.

Wiedergabemodus-Effekte

Updates der Wiedergabemodi

Wiedergabemodi wie **Atmos 2.0** und **DSur 2.0** werden hinzugefügt, wenn die Firmware nach dem Kauf aktualisiert wird oder wenn die Firmware im Laufe der Produktherstellung geändert wird. Einzelheiten zur Firmware-Aktualisierung finden Sie unter "Zusätzliche Funktion (Firmware-Aktualisierung)" (→p5).

In alphabetischer Reihenfolge

■ AllCh Stereo

Dieser Modus ist ideal für Hintergrundmusik. Stereosound wird sowohl durch die Surround-Lautsprecher als auch die Front-Lautsprecher gespielt, was einen Stereo-Eindruck erzeugt.

■ Direct

Dieser Wiedergabemodus kann für alle Eingangssignale ausgewählt werden. Verarbeitungen, welche die Klangqualität beeinträchtigen, werden ausgeschaltet, und ein naturgetreuerer Klang wird ausgegeben. Der Klang wird mit dem Schallfeld basierend auf der Anzahl der Kanäle im Eingangssignal wiedergegeben. Zum Beispiel wird ein 2-Kanal-Signal nur von den Frontlautsprechern ausgegeben. Beachten Sie, dass die Klanganpassung nicht verfügbar ist, wenn dieser Modus ausgewählt ist.

■ **Atmos**

(Firmware-Version vor der Unterstützung von **Atmos 2.0 usw.)**

Wählbar bei der Eingabe im Dolby Atmos-Audioformat, wenn Höhenlautsprecher angeschlossen sind. In diesem Modus werden im Audioformat Dolby Atmos aufgenommene Stereo-Klangdesigns originalgetreu wiedergegeben.

Im Unterschied zu Surroundsystemen arbeitet Dolby Atmos nicht mit Kanälen, sondern erlaubt mehr Klarheit durch präzises Platzieren von Klangobjekten, die unabhängig in einem 3D-Raum beweglich sind. Dolby Atmos ist ein optionales Audioformat für Blu-ray-Discs, bei dem bessere Stereowirkung durch ein Klangfeld über der Hörposition erzielt wird.

- Zur Übertragung dieses Audioformats verwenden Sie ein HDMI-Kabel und wählen den Bitstream-Audioausgang des Players aus.

■ **Atmos**

(Firmware-Version mit Unterstützung von **Atmos 2.0 usw.)**

Da in diesem Modus die in Dolby Atmos-Audio aufgenommenen Positionsdaten in Echtzeit berechnet und von geeigneten Lautsprechern ausgegeben werden, können Sie das natürliche und stereophone Klangfeld von Dolby Atmos mit jeder beliebigen Lautsprecherkonfiguration genießen, einschließlich dem Anschluss von nur Frontlautsprechern. Außerdem kann das Dolby Atmos-Klangdesign durch den Anschluss von Höhenlautsprechern originalgetreuer wiedergegeben werden. Sie können diesen Modus auswählen, wenn Sie im Dolby Atmos-Audioformat eingeben.

Im Unterschied zu Surroundsystemen arbeitet Dolby Atmos nicht mit Kanälen, sondern erlaubt mehr Klarheit durch präzises Platzieren von Klangobjekten, die unabhängig in einem 3D-Raum beweglich sind. Dolby Atmos ist ein optionales Audioformat für Blu-ray-Discs, bei dem bessere Stereowirkung durch ein Klangfeld über der Hörposition erzielt wird.

Je nach Lautsprecherkonfiguration werden die folgenden Wiedergabemodi angezeigt.

- **Atmos 2.0/2.1**: Wenn nur Frontlautsprecher installiert sind
- **Atmos 3.0/3.1**: Wenn Frontlautsprecher und Center-Lautsprecher installiert sind
- **Atmos 4.0/4.1**: Wenn Frontlautsprecher und Surround-Lautsprecher installiert sind
- **Atmos 5.0/5.1**: Wenn Frontlautsprecher, Center-Lautsprecher und Surround-Lautsprecher installiert sind
- **Atmos 2.0.2/2.1.2**: Wenn Frontlautsprecher und Höhenlautsprecher installiert sind
- **Atmos 3.0.2/3.1.2**: Wenn Frontlautsprecher, Center-Lautsprecher und Höhenlautsprecher installiert sind

- Zur Übertragung dieses Audioformats verwenden Sie ein Digitalkabel und wählen den Bitstream-Audioausgang des Players aus.
- Wenn "Speaker Virtualizer" (→p73) auf "Off" (Standard: On) gestellt ist, können andere Modi als **Atmos** nicht gewählt werden.

■ **DD (Dolby Audio - DD)**

In diesem Modus werden im Audioformat Dolby Digital aufgenommene Klangdesigns originalgetreu wiedergegeben.

Dolby Digital ist ein digitales Mehrkanalformat von Dolby Laboratories, Inc. und kommt bei vielen Kinoproduktionen zum Einsatz. Es handelt sich auch um ein Standard-Audioformat für DVD-Videos und Blu-ray-Discs. Es können maximal 5.1 Kanäle auf einem DVD-Video oder einer Blu-ray-Disc aufgenommen werden: zwei Frontkanäle, ein Center-Kanal, zwei Surround-Kanäle sowie ein LFE-Kanal für den Bassbereich (Klangelemente für den Subwoofer).

- Zur Übertragung dieses Audioformats verwenden Sie ein Digitalkabel und wählen den Bitstream-Audioausgang des Players aus.

■ **DD+ (Dolby Audio - DD+)**

In diesem Modus werden im Audioformat Dolby Digital Plus aufgenommene Klangdesigns originalgetreu wiedergegeben.

Beim Dolby Digital Plus-Format handelt es sich um eine Verbesserung basierend auf Dolby Digital mit erhöhter Kanalanzahl zum Steigern der Klangqualität durch mehr Flexibilität bei den Bitraten. Dolby Digital Plus ist ein optionales Audioformat basierend auf 5.1-Kanal für Blu-ray-Discs. Es ist möglich, maximal 7.1 Kanäle mit zusätzlichen Kanälen wie dem Surround-Back-Kanal aufzunehmen.

- Zur Übertragung dieses Audioformats verwenden Sie ein HDMI-Kabel und wählen den Bitstream-Audioausgang des Players aus.

■ **DSur (Dolby Audio - Surr)**

(Firmware-Version vor der Unterstützung von **DSur 2.0 usw.)**

Mit diesem Wiedergabemodus können Sie vorhandene Kanäle zur Wiedergabe auf weitere Kanäle erweitern, entsprechend der Konfiguration der angeschlossenen Lautsprecher, indem die Eingangssignale von 2-Kanal auf 5.1-Kanal erweitert werden.

- Dieser Modus kann nicht ausgewählt werden, wenn ein DTS-Signal eingegeben wird.

■ **DSur (Dolby Audio - Surr)**

(Firmware-Version mit Unterstützung von **DSur 2.0 usw.)**

Dieser Wiedergabemodus erweitert 2-Kanal-Eingabesignale auf 5.1-Kanal. Dieser Modus erweitert die tatsächlichen Kanäle für die Wiedergabe je nach Konfiguration der angeschlossenen Lautsprecher um weitere Kanäle. Auch wenn kein Lautsprecher für die Erweiterung vorhanden ist, beispielsweise wenn nur die Frontlautsprecher angeschlossen sind, wird der Ton des Surroundkanals oder des Höhenkanals virtuell für die Erweiterungswiedergabe geschaffen.

- Dieser Modus kann nicht ausgewählt werden, wenn ein DTS-Signal eingegeben wird.

Je nach Lautsprecherkonfiguration werden die folgenden Wiedergabemodi angezeigt.

- **DSur 2.0/2.1**: Wenn nur Frontlautsprecher installiert sind
- **DSur 3.0/3.1**: Wenn Frontlautsprecher und Center-Lautsprecher installiert sind
- **DSur 4.0/4.1**: Wenn Frontlautsprecher und Surround-Lautsprecher installiert sind
- **DSur 5.0/5.1**: Wenn Frontlautsprecher, Center-Lautsprecher und Surround-Lautsprecher installiert sind
- **DSur 2.0.2/2.1.2**: Wenn Frontlautsprecher und Höhenlautsprecher installiert sind
- **DSur 3.0.2/3.1.2**: Wenn Frontlautsprecher, Center-Lautsprecher und Höhenlautsprecher installiert sind

- Wenn "Speaker Virtualizer" (→p73) auf "Off" (Standard: On) gestellt ist, können andere Modi als **DSur** nicht gewählt werden.

■ **DTHD (Dolby Audio - TrueHD)**

In diesem Modus werden im Audioformat Dolby TrueHD aufgenommene Klangdesigns originalgetreu wiedergegeben.

Beim Dolby TrueHD-Audioformat handelt es sich um ein "lossless" erweitertes Format auf Basis verlustfreier Komprimierungstechnologie (MLP), das eine naturgetreue Wiedergabe des Master-Audios aus dem Studio ermöglicht. Dolby TrueHD ist ein optionales Audioformat basierend auf 5.1-Kanal für Blu-ray-Discs. Es ist möglich, maximal 7.1 Kanäle mit zusätzlichen Kanälen wie dem Surround-Back-Kanal aufzunehmen. 7.1-Kanal wird bei 96 kHz/24 Bit aufgenommen, und 5.1-Kanal wird bei 192 kHz/24 Bit aufgenommen.

- Zur Übertragung dieses Audioformats verwenden Sie ein HDMI-Kabel und wählen den Bitstream-Audioausgang des Players aus.

■ **DSD**

Dieser Modus eignet sich zur Wiedergabe von in DSD aufgenommenen Quellen eignet.

- Dieses Gerät unterstützt den DSD-Signaleingang von der HDMI-Eingangsklemme. Je nach angeschlossenem Player kann jedoch ein besserer Klang erzielt werden, wenn die Ausgabe über den PCM-Ausgang des Players erfolgt.
- Dieser Wiedergabemodus kann nur ausgewählt werden, wenn die Ausgangseinstellung Ihres Blu-ray Disc-/DVD-Players auf DSD eingestellt ist.

■ DTS

In diesem Modus werden im Audioformat DTS aufgenommene Klangdesigns originalgetreu wiedergegeben.

Das DTS-Audioformat ist ein von DTS, Inc. entwickeltes digitales Mehrkanalformat. Hierbei handelt es sich um ein optionales Audioformat bei DVD-Videos, Standard bei Blu-ray-Discs. Es können 5.1 Kanäle aufgenommen werden: zwei Frontkanäle, ein Center-Kanal, zwei Surround-Kanäle sowie ein LFE-Kanal für den Bassbereich (Klangelemente für den Subwoofer). Der Inhalt wird in einer großen Datenmenge mit einer maximalen Abtastrate von 48 kHz bei einer Auflösung von 24 Bit und einer Bitrate von 1.5 Mbps aufgenommen.

- Zur Übertragung dieses Audioformats verwenden Sie ein Digitalkabel und wählen den Bitstream-Audioausgang des Players aus.

■ DTS 96/24

In diesem Modus werden im Audioformat DTS 96/24 aufgenommene Klangdesigns originalgetreu wiedergegeben.

Beim DTS 96/24-Format handelt es sich um ein Standard-Audioformat für DVD-Videos und Blu-ray-Discs. Es können 5.1 Kanäle aufgenommen werden: zwei Frontkanäle, ein Center-Kanal, zwei Surround-Kanäle sowie ein LFE-Kanal für den Bassbereich (Klangelemente für den Subwoofer). Es wird eine detailgetreue Wiedergabe erzielt, indem der Inhalt mit einer Abtastrate von 96 kHz und einer Auflösung von 24 Bit aufgenommen wird.

- Zur Übertragung dieses Audioformats verwenden Sie ein Digitalkabel und wählen den Bitstream-Audioausgang des Players aus.

■ DTS Express

In diesem Modus werden im Audioformat DTS Express aufgenommene Klangdesigns originalgetreu wiedergegeben.

DTS Express ist ein optionales Audioformat basierend auf 5.1-Kanal für Blu-ray-Discs. Es ist möglich, maximal 7.1 Kanäle mit zusätzlichen Kanälen wie dem Surround-Back-Kanal aufzunehmen. Es werden auch geringe Bitraten unterstützt.

- Zur Übertragung dieses Audioformats verwenden Sie ein HDMI-Kabel und wählen den Bitstream-Audioausgang des Players aus.

■ DTS-HD HR (DTS-HD High Resolution)

In diesem Modus werden im Audioformat DTS-HD High Resolution Audio aufgenommene Klangdesigns originalgetreu wiedergegeben.

DTS-HD High Resolution Audio ist ein optionales Audioformat basierend auf 5.1-Kanal für Blu-ray-Discs. Es ist möglich, maximal 7.1 Kanäle mit zusätzlichen Kanälen wie dem Surround-Back-Kanal bei einer Abtastrate von 96 kHz und einer Auflösung von 24 Bit aufzunehmen.

- Zur Übertragung dieses Audioformats verwenden Sie ein HDMI-Kabel und wählen den Bitstream-Audioausgang des Players aus.

■ DTS-HD MSTR (DTS-HD Master Audio)

In diesem Modus werden im Audioformat DTS-HD Master Audio aufgenommene Klangdesigns originalgetreu wiedergegeben.

DTS-HD Master Audio ist ein optionales Audioformat basierend auf 5.1-Kanal für Blu-ray-Discs. Es ist möglich, maximal 7.1 Kanäle mit zusätzlichen Kanälen wie dem Surround-Back-Kanal Verwendung verlustfreier Audioreproduktionstechnologie aufzunehmen. 96 kHz/24 Bit wird bei 7.1-Kanal unterstützt, 192 kHz/24 Bit wird bei 5.1-Kanal unterstützt.

- Zur Übertragung dieses Audioformats verwenden Sie ein HDMI-Kabel und wählen den Bitstream-Audioausgang des Players aus.

■ DTS Neural:X

Mit diesem Wiedergabemodus können Sie vorhandene Kanäle zur Wiedergabe auf weitere Kanäle erweitern, entsprechend der Konfiguration der angeschlossenen Lautsprecher, indem die Eingangssignale von 2 Kanälen auf 5.1 Kanäle erweitert wird.

- Dieser Modus kann nicht ausgewählt werden, wenn ein Dolby-Signal eingegeben wird.

■ DTS Virtual:X

Der DTS Virtual:X-Wiedergabemodus verwendet die proprietäre Audioverarbeitungstechnologie, um räumlichen 3D-Sound einschließlich Audio von oben zu erzeugen, ohne die Höhenlautsprecher anzuschließen. Dieser Modus kann in jeder Lautsprecherkonfiguration gewählt werden, z. B. nur für den Anschluss von Frontlautsprechern. Sie können Ihre bevorzugten Filme oder TV-Programme mit einem intensiven Klangerlebnis genießen.

- Dieser Modus kann nicht ausgewählt werden, wenn ein Dolby-Signal eingegeben wird oder Höhenlautsprecher angeschlossen sind.
- Dieser Modus kann nicht gewählt werden, wenn "Speaker Virtualizer" (→p73) auf "Off" gestellt ist (Standard: On).

■ DTS:X

In diesem Modus werden im Audioformat DTS:X aufgenommene Klangdesigns originalgetreu wiedergegeben.

Beim DTS:X-Audioformat handelt es sich um eine Kombination der Mischmethode auf Basis herkömmlicher kanalbasierter Formate (5.1-Kanal und 7.1-Kanal) und objektbasierter dynamischer Audiomischung. Sie kennzeichnet sich durch die präzise Klangpositionierung und die Möglichkeit, Bewegung wiederzugeben.

- Zur Übertragung dieses Audioformats verwenden Sie ein HDMI-Kabel und wählen den Bitstream-Audioausgang des Players aus.

■ Full Mono

In diesem Modus geben alle Lautsprecher den gleichen Sound in Mono aus, sodass der Klang, den Sie hören, der gleiche ist, egal, wo im Klangraum Sie sich gerade befinden.

■ Mono

In diesem Modus wird Audio in Mono vom Center-Lautsprecher ausgegeben, wenn ein analoges oder PCM-Signal eingespeist wird. Wenn kein Center-Lautsprecher angeschlossen ist, wird analoges Audio von den Frontlautsprechern ausgegeben.

■ Multich (Multichannel)

Dieser Modus eignet sich zur Wiedergabe von in Mehrkanal PCM aufgenommenen Quellen.

■ Orchestra

Dieser Modus ist geeignet für klassische Musik und Opern. In diesem Modus werden die Surround-Kanäle verstärkt, um das Klangbild zu erweitern, und der natürliche Hall eines großen Saals wird simuliert.

■ Surround Enhancer*

Mit diesem Modus können Sie ein reiches, natürliches Klangfeld genießen, das nicht auf Reflexionen von Wänden basiert. Es wird ein virtueller Surround-Kanal erstellt, um das Klangfeld zu erweitern.

- Dieser Modus kann nicht ausgewählt werden, wenn ein DTS-Signal eingegeben wird.
- Dieser Modus kann nicht gewählt werden, wenn "Speaker Virtualizer" (→p73) auf "Off" gestellt ist (Standard: On).
- * Diese Funktion kann nicht mehr gewählt werden, wenn die Firmware nach dem Kauf aktualisiert wird oder wenn die Firmware im Laufe der Produktherstellung geändert wird. Einzelheiten zur Firmware-Aktualisierung finden Sie unter "Zusätzliche Funktion (Firmware-Aktualisierung)" (→p5).

■ Stereo

In diesem Modus wird der Sound über die linken und rechten Frontlautsprecher und den Subwoofer ausgegeben.

■ Studio-Mix

Dieser Modus ist für Spiele mit Rock- oder Pop-Inhalt geeignet. Die Wiedergabe von Musik in diesem Modus kreiert ein lebhaftes Klangfeld mit einem starken akustischen Bild, wie in einem Klub oder auf einem Rockkonzert.

■ T-D (Theater-Dimensional)

In diesem Modus können Sie die virtuelle Wiedergabe von Mehrkanal-Surround-Sound auch mit nur zwei oder drei Lautsprechern genießen. Dies funktioniert durch die Steuerung, wie die Klänge das linke und rechte Ohr des Zuhörers erreichen.

- Dieser Modus kann nicht gewählt werden, wenn "Speaker Virtualizer" (→p73) auf "Off" gestellt ist (Standard: On).

■ TV Logic

Geeignet für in TV-Studios produzierte Fernsehsendungen. Dieser Modus bietet mehr Schärfe für Stimmen durch Verbesserung des gesamten Surround-Klangs und schafft ein realistisches akustisches Bild.

■ Unplugged

Geeignet für akustische Instrumente, Gesang und Jazz. Dieser Modus verstärkt das Front-Schallfeldbild, was den Eindruck vermittelt, direkt vor der Bühne zu stehen

Eingabeformate und auswählbare Wiedergabemodi

Sie können unter einer Vielzahl von Wiedergabemodi je nach Audioformat des Eingangssignals auswählen.

- Auswählbare Wiedergabemodi mit der STEREO-Taste sind nur Stereo und AllCh Stereo.
- Liste der Wiedergabemodi, die mit der MOVIE/TV-Taste ausgewählt werden können (→[p58](#))
- Liste der Wiedergabemodi, die mit der MUSIC-Taste ausgewählt werden können (→[p61](#))
- Die wählbaren Wiedergabemodi bei angeschlossenen Kopfhörern sind Mono, Direct und nur Stereo.

MOVIE/TV-Taste

Eingangsformat	Wiedergabemodus
Analog	Direct
	Mono
	<input checked="" type="checkbox"/> DSur
	DTS Neural:X
	DTS Virtual:X ¹ ²
	TV Logic ³
	AllCh Stereo ⁴
	Full Mono ⁴
	T-D ¹
	Surround Enhancer ¹

- ¹ Kann nicht ausgewählt werden, wenn "Speaker Virtualizer" auf "Off" eingestellt ist.
² Kann nicht ausgewählt werden, wenn Höhenlautsprecher angeschlossen sind.
³ Surround-Lautsprecher oder Höhenlautsprecher müssen installiert werden.
⁴ Es müssen Surround-Lautsprecher, Höhenlautsprecher bzw. ein Center-Lautsprecher installiert werden.

Eingangsformat	Wiedergabemodus
PCM	Direct
	Mono
	<input checked="" type="checkbox"/> DSur
	DTS Neural:X ¹
	DTS Virtual:X ² ³
	TV Logic ⁴
	AllCh Stereo ⁵
	Full Mono ⁵
	T-D ²
	Surround Enhancer ²

- ¹ Kann nicht ausgewählt werden, wenn das Eingangsformat Mono ist.
² Kann nicht ausgewählt werden, wenn "Speaker Virtualizer" auf "Off" eingestellt ist.
³ Kann nicht ausgewählt werden, wenn Höhenlautsprecher angeschlossen sind.
⁴ Surround-Lautsprecher oder Höhenlautsprecher müssen installiert werden.
⁵ Es müssen Surround-Lautsprecher, Höhenlautsprecher bzw. ein Center-Lautsprecher installiert werden.

Lautsprecherkonfigurationen und auswählbare Wiedergabemodi
 (→[p52](#))

Eingangsformat	Wiedergabemodus
Multich PCM	Direct
	Multich ¹
	DSur
	DTS Neural:X
	DTS Virtual:X ^{2 3}
	TV Logic ⁴
	AllCh Stereo ⁵
	Full Mono ⁵
	T-D ²
	Surround Enhancer ²

¹ Es müssen Surround-Lautsprecher bzw. ein Center-Lautsprecher installiert werden.

² Kann nicht ausgewählt werden, wenn "Speaker Virtualizer" auf "Off" eingestellt ist.

³ Kann nicht ausgewählt werden, wenn Höhenlautsprecher angeschlossen sind.

⁴ Surround-Lautsprecher oder Höhenlautsprecher müssen installiert werden.

⁵ Es müssen Surround-Lautsprecher, Höhenlautsprecher bzw. ein Center-Lautsprecher installiert werden.

Eingangsformat	Wiedergabemodus
DSD	Direct
	DSD ^{1 2}
	DSur
	DTS Neural:X
	DTS Virtual:X ^{3 4}
	TV Logic ⁵
	AllCh Stereo ⁶
	Full Mono ⁶
	T-D ³
Surround Enhancer ³	

¹ Kann nicht ausgewählt werden, wenn das Eingangsformat Mono oder 2-Kanal ist.

² Es müssen Surround-Lautsprecher bzw. ein Center-Lautsprecher installiert werden.

³ Kann nicht ausgewählt werden, wenn "Speaker Virtualizer" auf "Off" eingestellt ist.

⁴ Kann nicht ausgewählt werden, wenn Höhenlautsprecher angeschlossen sind.

⁵ Surround-Lautsprecher oder Höhenlautsprecher müssen installiert werden.

⁶ Es müssen Surround-Lautsprecher, Höhenlautsprecher bzw. ein Center-Lautsprecher installiert werden.

Eingangsformat	Wiedergabemodus
Atmos ¹	Direct
	Atmos
	TV Logic
	AllCh Stereo
	Full Mono
	T-D ²
	Surround Enhancer ²

¹ Mit einer Firmware-Version, die noch nicht Unterstützung für Atmos 2.0 usw. enthält, können Sie den Wiedergabemodus DD+ oder DTHD wählen, wenn keine Höhenlautsprecher angeschlossen sind.

² Kann nicht ausgewählt werden, wenn "Speaker Virtualizer" auf "Off" eingestellt ist.

Eingangsformat	Wiedergabemodus
DD	Direct
	DD ^{1 2}
	DSur
	TV Logic ³
	AllCh Stereo ⁴
	Full Mono ⁴
	T-D ⁵
Surround Enhancer ⁵	

¹ Kann nicht ausgewählt werden, wenn das Eingangsformat 2-Kanal ist.

² Es müssen Surround-Lautsprecher bzw. ein Center-Lautsprecher installiert werden.

³ Surround-Lautsprecher oder Höhenlautsprecher müssen installiert werden.

⁴ Es müssen Surround-Lautsprecher, Höhenlautsprecher bzw. ein Center-Lautsprecher installiert werden.

⁵ Kann nicht ausgewählt werden, wenn "Speaker Virtualizer" auf "Off" eingestellt ist.

Eingangsformat	Wiedergabemodus
DD+	Direct
	DD+ ^{1 2 3}
	DSur
	TV Logic ⁴
	AllCh Stereo ⁵
	Full Mono ⁵
	T-D ⁶
Surround Enhancer ⁶	

¹ Kann nicht ausgewählt werden, wenn das Eingangsformat 2-Kanal ist.

² Es müssen Surround-Lautsprecher bzw. ein Center-Lautsprecher installiert werden.

³ DD+ kann nicht ausgewählt werden, wenn die Eingangsquelle eine Blu-ray-Disc ist. Stattdessen kann der DD-Wiedergabemodus ausgewählt werden.

⁴ Surround-Lautsprecher oder Höhenlautsprecher müssen installiert werden.

⁵ Es müssen Surround-Lautsprecher, Höhenlautsprecher bzw. ein Center-Lautsprecher installiert werden.

⁶ Kann nicht ausgewählt werden, wenn "Speaker Virtualizer" auf "Off" eingestellt ist.

Eingangsformat	Wiedergabemodus
DTHD	Direct
	DTHD ^{1 2}
	DSur
	TV Logic ³
	AllCh Stereo ⁴
	Full Mono ⁴
	T-D ⁵
	Surround Enhancer ⁵

¹ Kann nicht ausgewählt werden, wenn das Eingangsformat 2-Kanal ist.

² Es müssen Surround-Lautsprecher bzw. ein Center-Lautsprecher installiert werden.

³ Surround-Lautsprecher oder Höhenlautsprecher müssen installiert werden.

⁴ Es müssen Surround-Lautsprecher, Höhenlautsprecher bzw. ein Center-Lautsprecher installiert werden.

⁵ Kann nicht ausgewählt werden, wenn "Speaker Virtualizer" auf "Off" eingestellt ist.

Lautsprecherkonfigurationen und auswählbare Wiedergabemodi
(→p52)

Eingangsformat	Wiedergabemodus
DTS	Direct
	DTS ^{1 2}
	DTS Neural:X ³
	DTS Virtual:X ^{4 5}
	TV Logic ⁶
	AllCh Stereo ⁷
	Full Mono ⁷
T-D ⁴	

- ¹ Kann nicht ausgewählt werden, wenn das Eingangsformat 2-Kanal ist.
- ² Es müssen Surround-Lautsprecher bzw. ein Center-Lautsprecher installiert werden.
- ³ Kann nicht ausgewählt werden, wenn das Eingangsformat Mono ist.
- ⁴ Kann nicht ausgewählt werden, wenn "Speaker Virtualizer" auf "Off" eingestellt ist.
- ⁵ Kann nicht ausgewählt werden, wenn Höhenlautsprecher angeschlossen sind.
- ⁶ Surround-Lautsprecher oder Höhenlautsprecher müssen installiert werden.
- ⁷ Es müssen Surround-Lautsprecher, Höhenlautsprecher bzw. ein Center-Lautsprecher installiert werden.

Eingangsformat	Wiedergabemodus
DTS 96/24	Direct
	DTS 96/24 ^{1 2}
	DTS Neural:X ³
	DTS Virtual:X ^{4 5}
	TV Logic ⁶
	AllCh Stereo ⁷
	Full Mono ⁷
T-D ⁴	

- ¹ Kann nicht ausgewählt werden, wenn das Eingangsformat 2-Kanal ist.
- ² Es müssen Surround-Lautsprecher bzw. ein Center-Lautsprecher installiert werden.
- ³ Kann nicht ausgewählt werden, wenn das Eingangsformat Mono ist.
- ⁴ Kann nicht ausgewählt werden, wenn "Speaker Virtualizer" auf "Off" eingestellt ist.
- ⁵ Kann nicht ausgewählt werden, wenn Höhenlautsprecher angeschlossen sind.
- ⁶ Surround-Lautsprecher oder Höhenlautsprecher müssen installiert werden.
- ⁷ Es müssen Surround-Lautsprecher, Höhenlautsprecher bzw. ein Center-Lautsprecher installiert werden.

Eingangsformat	Wiedergabemodus
DTS Express	Direct
	DTS Express ^{1 2}
	DTS Neural:X ³
	DTS Virtual:X ^{4 5}
	TV Logic ⁶
	AllCh Stereo ⁷
	Full Mono ⁷
T-D ⁴	

- ¹ Kann nicht ausgewählt werden, wenn das Eingangsformat 2-Kanal ist.
- ² Es müssen Surround-Lautsprecher bzw. ein Center-Lautsprecher installiert werden.
- ³ Kann nicht ausgewählt werden, wenn das Eingangsformat Mono ist.
- ⁴ Kann nicht ausgewählt werden, wenn "Speaker Virtualizer" auf "Off" eingestellt ist.
- ⁵ Kann nicht ausgewählt werden, wenn Höhenlautsprecher angeschlossen sind.
- ⁶ Surround-Lautsprecher oder Höhenlautsprecher müssen installiert werden.
- ⁷ Es müssen Surround-Lautsprecher, Höhenlautsprecher bzw. ein Center-Lautsprecher installiert werden.

Eingangsformat	Wiedergabemodus
DTS-HD HR	Direct
	DTS-HD HR ^{1 2}
	DTS Neural:X ³
	DTS Virtual:X ^{4 5}
	TV Logic ⁶
	AllCh Stereo ⁷
	Full Mono ⁷
T-D ⁴	

- ¹ Kann nicht ausgewählt werden, wenn das Eingangsformat 2-Kanal ist.
- ² Es müssen Surround-Lautsprecher bzw. ein Center-Lautsprecher installiert werden.
- ³ Kann nicht ausgewählt werden, wenn das Eingangsformat Mono ist.
- ⁴ Kann nicht ausgewählt werden, wenn "Speaker Virtualizer" auf "Off" eingestellt ist.
- ⁵ Kann nicht ausgewählt werden, wenn Höhenlautsprecher angeschlossen sind.
- ⁶ Surround-Lautsprecher oder Höhenlautsprecher müssen installiert werden.
- ⁷ Es müssen Surround-Lautsprecher, Höhenlautsprecher bzw. ein Center-Lautsprecher installiert werden.

Eingangsformat	Wiedergabemodus
DTS-HD MSTR	Direct
	DTS-HD MSTR ^{1 2}
	DTS Neural:X ³
	DTS Virtual:X ^{4 5}
	TV Logic ⁶
	AllCh Stereo ⁷
	Full Mono ⁷
T-D ⁴	

- ¹ Kann nicht ausgewählt werden, wenn das Eingangsformat 2-Kanal ist.
- ² Es müssen Surround-Lautsprecher bzw. ein Center-Lautsprecher installiert werden.
- ³ Kann nicht ausgewählt werden, wenn das Eingangsformat Mono ist.
- ⁴ Kann nicht ausgewählt werden, wenn "Speaker Virtualizer" auf "Off" eingestellt ist.
- ⁵ Kann nicht ausgewählt werden, wenn Höhenlautsprecher angeschlossen sind.
- ⁶ Surround-Lautsprecher oder Höhenlautsprecher müssen installiert werden.
- ⁷ Es müssen Surround-Lautsprecher, Höhenlautsprecher bzw. ein Center-Lautsprecher installiert werden.

**□ Lautsprecherkonfigurationen und
auswählbare Wiedergabemodi
(→p52)**

Eingangsformat	Wiedergabemodus
DTS-ES	Direct
	DTS
	DTS Neural:X
	DTS Virtual:X ^{1 2}
	TV Logic ³
	AllCh Stereo ⁴
	Full Mono ⁴
T-D ¹	

¹ Kann nicht ausgewählt werden, wenn "Speaker Virtualizer" auf "Off" eingestellt ist.

² Kann nicht ausgewählt werden, wenn Höhenlautsprecher angeschlossen sind.

³ Surround-Lautsprecher oder Höhenlautsprecher müssen installiert werden.

⁴ Es müssen Surround-Lautsprecher, Höhenlautsprecher bzw. ein Center-Lautsprecher installiert werden.

Eingangsformat	Wiedergabemodus
DTS:X	Direct
	DTS:X
	DTS Virtual:X ^{1 2}
	TV Logic ³
	AllCh Stereo ⁴
	Full Mono ⁴
T-D ¹	

¹ Kann nicht ausgewählt werden, wenn "Speaker Virtualizer" auf "Off" eingestellt ist.

² Kann nicht ausgewählt werden, wenn Höhenlautsprecher angeschlossen sind.

³ Surround-Lautsprecher oder Höhenlautsprecher müssen installiert werden.

⁴ Es müssen Surround-Lautsprecher, Höhenlautsprecher bzw. ein Center-Lautsprecher installiert werden.

MUSIC-Taste

Eingangsformat	Wiedergabemodus
Analog	Direct
	Stereo
	 DSur
	DTS Neural:X
	DTS Virtual:X ^{1 2}
	Orchestra ³
	Unplugged ³
	Studio-Mix ³
	AllCh Stereo ⁴
	Full Mono ⁴

¹ Kann nicht ausgewählt werden, wenn "Speaker Virtualizer" auf "Off" eingestellt ist.

² Kann nicht ausgewählt werden, wenn Höhenlautsprecher angeschlossen sind.

³ Surround-Lautsprecher oder Höhenlautsprecher müssen installiert werden.

⁴ Es müssen Surround-Lautsprecher, Höhenlautsprecher bzw. ein Center-Lautsprecher installiert werden.

Eingangsformat	Wiedergabemodus
PCM	Direct
	Stereo
	 DSur
	DTS Neural:X ¹
	DTS Virtual:X ^{2 3}
	Orchestra ⁴
	Unplugged ⁴
	Studio-Mix ⁴
	AllCh Stereo ⁵
	Full Mono ⁵

¹ Kann nicht ausgewählt werden, wenn das Eingangsformat Mono ist.

² Kann nicht ausgewählt werden, wenn "Speaker Virtualizer" auf "Off" eingestellt ist.

³ Kann nicht ausgewählt werden, wenn Höhenlautsprecher angeschlossen sind.

⁴ Surround-Lautsprecher oder Höhenlautsprecher müssen installiert werden.

⁵ Es müssen Surround-Lautsprecher, Höhenlautsprecher bzw. ein Center-Lautsprecher installiert werden.

Eingangsformat	Wiedergabemodus
Multich PCM	Direct
	Stereo
	Multich ¹
	 DSur
	DTS Neural:X
	DTS Virtual:X ^{2 3}
	Orchestra ⁴
	Unplugged ⁴
	Studio-Mix ⁴
	AllCh Stereo ⁵
Full Mono ⁵	

¹ Es müssen Surround-Lautsprecher bzw. ein Center-Lautsprecher installiert werden.

² Kann nicht ausgewählt werden, wenn "Speaker Virtualizer" auf "Off" eingestellt ist.

³ Kann nicht ausgewählt werden, wenn Höhenlautsprecher angeschlossen sind.

⁴ Surround-Lautsprecher oder Höhenlautsprecher müssen installiert werden.

⁵ Es müssen Surround-Lautsprecher, Höhenlautsprecher bzw. ein Center-Lautsprecher installiert werden.

 **Lautsprecherkonfigurationen und auswählbare Wiedergabemodi**
(→p52)

Eingangsformat	Wiedergabemodus
DSD	Direct
	Stereo
	DSD ^{*1 *2}
	DSur
	DTS Neural:X
	DTS Virtual:X ^{*3 *4}
	Orchestra ⁵
	Unplugged ⁵
	Studio-Mix ⁵
	AllCh Stereo ⁶
	Full Mono ⁶

- ^{*1} Kann nicht ausgewählt werden, wenn das Eingangsformat Mono oder 2-Kanal ist.
^{*2} Es müssen Surround-Lautsprecher bzw. ein Center-Lautsprecher installiert werden.
^{*3} Kann nicht ausgewählt werden, wenn "Speaker Virtualizer" auf "Off" eingestellt ist.
^{*4} Kann nicht ausgewählt werden, wenn Höhenlautsprecher angeschlossen sind.
^{*5} Surround-Lautsprecher oder Höhenlautsprecher müssen installiert werden.
^{*6} Es müssen Surround-Lautsprecher, Höhenlautsprecher bzw. ein Center-Lautsprecher installiert werden.

Eingangsformat	Wiedergabemodus
Atmos ^{*1}	Direct
	Stereo
	Atmos
	Orchestra
	Unplugged
	Studio-Mix
	AllCh Stereo
Full Mono	

- ^{*1} Mit einer Firmware-Version, die noch nicht Unterstützung für Atmos 2.0 usw. enthält, können Sie den Wiedergabemodus DD+ oder DTHD wählen, wenn keine Höhenlautsprecher angeschlossen sind.

Eingangsformat	Wiedergabemodus
DD	Direct
	Stereo
	DD ^{*1 *2}
	DSur
	Orchestra ^{*3}
	Unplugged ^{*3}
	Studio-Mix ^{*3}
	AllCh Stereo ^{*4}
	Full Mono ^{*4}

- ^{*1} Kann nicht ausgewählt werden, wenn das Eingangsformat 2-Kanal ist.
^{*2} Es müssen Surround-Lautsprecher bzw. ein Center-Lautsprecher installiert werden.
^{*3} Surround-Lautsprecher oder Höhenlautsprecher müssen installiert werden.
^{*4} Es müssen Surround-Lautsprecher, Höhenlautsprecher bzw. ein Center-Lautsprecher installiert werden.

Eingangsformat	Wiedergabemodus
DD+	Direct
	Stereo
	DD+ ^{*1 *2 *3}
	DSur
	Orchestra ^{*4}
	Unplugged ^{*4}
	Studio-Mix ^{*4}
	AllCh Stereo ^{*5}
Full Mono ^{*5}	

- ^{*1} Kann nicht ausgewählt werden, wenn das Eingangsformat 2-Kanal ist.
^{*2} Es müssen Surround-Lautsprecher bzw. ein Center-Lautsprecher installiert werden.
^{*3} DD+ kann nicht ausgewählt werden, wenn die Eingangsquelle eine Blu-ray-Disc ist. Stattdessen kann der DD-Wiedergabemodus ausgewählt werden.
^{*4} Surround-Lautsprecher oder Höhenlautsprecher müssen installiert werden.
^{*5} Es müssen Surround-Lautsprecher, Höhenlautsprecher bzw. ein Center-Lautsprecher installiert werden.

Eingangsformat	Wiedergabemodus
DTHD	Direct
	Stereo
	DTHD ^{*1 *2}
	DSur
	Orchestra ^{*3}
	Unplugged ^{*3}
	Studio-Mix ^{*3}
	AllCh Stereo ^{*4}
Full Mono ^{*4}	

- ^{*1} Kann nicht ausgewählt werden, wenn das Eingangsformat 2-Kanal ist.
^{*2} Es müssen Surround-Lautsprecher bzw. ein Center-Lautsprecher installiert werden.
^{*3} Surround-Lautsprecher oder Höhenlautsprecher müssen installiert werden.
^{*4} Es müssen Surround-Lautsprecher, Höhenlautsprecher bzw. ein Center-Lautsprecher installiert werden.

Lautsprecherkonfigurationen und auswählbare Wiedergabemodi
 (→ [p52](#))

Eingangsformat	Wiedergabemodus
DTS	Direct
	Stereo
	DTS ¹ ²
	DTS Neural:X ³
	DTS Virtual:X ⁴ ⁵
	Orchestra ⁶
	Unplugged ⁶
	Studio-Mix ⁶
	AllCh Stereo ⁷
	Full Mono ⁷

- ¹ Kann nicht ausgewählt werden, wenn das Eingangsformat 2-Kanal ist.
- ² Es müssen Surround-Lautsprecher bzw. ein Center-Lautsprecher installiert werden.
- ³ Kann nicht ausgewählt werden, wenn das Eingangsformat Mono ist.
- ⁴ Kann nicht ausgewählt werden, wenn "Speaker Virtualizer" auf "Off" eingestellt ist.
- ⁵ Kann nicht ausgewählt werden, wenn Höhenlautsprecher angeschlossen sind.
- ⁶ Surround-Lautsprecher oder Höhenlautsprecher müssen installiert werden.
- ⁷ Es müssen Surround-Lautsprecher, Höhenlautsprecher bzw. ein Center-Lautsprecher installiert werden.

Eingangsformat	Wiedergabemodus
DTS 96/24	Direct
	Stereo
	DTS 96/24 ¹ ²
	DTS Neural:X ³
	DTS Virtual:X ⁴ ⁵
	Orchestra ⁶
	Unplugged ⁶
	Studio-Mix ⁶
	AllCh Stereo ⁷
	Full Mono ⁷

- ¹ Kann nicht ausgewählt werden, wenn das Eingangsformat 2-Kanal ist.
- ² Es müssen Surround-Lautsprecher bzw. ein Center-Lautsprecher installiert werden.
- ³ Kann nicht ausgewählt werden, wenn das Eingangsformat Mono ist.
- ⁴ Kann nicht ausgewählt werden, wenn "Speaker Virtualizer" auf "Off" eingestellt ist.
- ⁵ Kann nicht ausgewählt werden, wenn Höhenlautsprecher angeschlossen sind.
- ⁶ Surround-Lautsprecher oder Höhenlautsprecher müssen installiert werden.
- ⁷ Es müssen Surround-Lautsprecher, Höhenlautsprecher bzw. ein Center-Lautsprecher installiert werden.

Eingangsformat	Wiedergabemodus
DTS Express	Direct
	Stereo
	DTS Express ¹ ²
	DTS Neural:X ³
	DTS Virtual:X ⁴ ⁵
	Orchestra ⁶
	Unplugged ⁶
	Studio-Mix ⁶
	AllCh Stereo ⁷
	Full Mono ⁷

- ¹ Kann nicht ausgewählt werden, wenn das Eingangsformat 2-Kanal ist.
- ² Es müssen Surround-Lautsprecher bzw. ein Center-Lautsprecher installiert werden.
- ³ Kann nicht ausgewählt werden, wenn das Eingangsformat Mono ist.
- ⁴ Kann nicht ausgewählt werden, wenn "Speaker Virtualizer" auf "Off" eingestellt ist.
- ⁵ Kann nicht ausgewählt werden, wenn Höhenlautsprecher angeschlossen sind.
- ⁶ Surround-Lautsprecher oder Höhenlautsprecher müssen installiert werden.
- ⁷ Es müssen Surround-Lautsprecher, Höhenlautsprecher bzw. ein Center-Lautsprecher installiert werden.

Eingangsformat	Wiedergabemodus
DTS-HD HR	Direct
	Stereo
	DTS-HD HR ¹ ²
	DTS Neural:X ³
	DTS Virtual:X ⁴ ⁵
	Orchestra ⁶
	Unplugged ⁶
	Studio-Mix ⁶
	AllCh Stereo ⁷
	Full Mono ⁷

- ¹ Kann nicht ausgewählt werden, wenn das Eingangsformat 2-Kanal ist.
- ² Es müssen Surround-Lautsprecher bzw. ein Center-Lautsprecher installiert werden.
- ³ Kann nicht ausgewählt werden, wenn das Eingangsformat Mono ist.
- ⁴ Kann nicht ausgewählt werden, wenn "Speaker Virtualizer" auf "Off" eingestellt ist.
- ⁵ Kann nicht ausgewählt werden, wenn Höhenlautsprecher angeschlossen sind.
- ⁶ Surround-Lautsprecher oder Höhenlautsprecher müssen installiert werden.
- ⁷ Es müssen Surround-Lautsprecher, Höhenlautsprecher bzw. ein Center-Lautsprecher installiert werden.

Eingangsformat	Wiedergabemodus
DTS-HD MSTR	Direct
	Stereo
	DTS-HD MSTR ¹ ²
	DTS Neural:X ³
	DTS Virtual:X ⁴ ⁵
	Orchestra ⁶
	Unplugged ⁶
	Studio-Mix ⁶
	AllCh Stereo ⁷
	Full Mono ⁷

- ¹ Kann nicht ausgewählt werden, wenn das Eingangsformat 2-Kanal ist.
- ² Es müssen Surround-Lautsprecher bzw. ein Center-Lautsprecher installiert werden.
- ³ Kann nicht ausgewählt werden, wenn das Eingangsformat Mono ist.
- ⁴ Kann nicht ausgewählt werden, wenn "Speaker Virtualizer" auf "Off" eingestellt ist.
- ⁵ Kann nicht ausgewählt werden, wenn Höhenlautsprecher angeschlossen sind.
- ⁶ Surround-Lautsprecher oder Höhenlautsprecher müssen installiert werden.
- ⁷ Es müssen Surround-Lautsprecher, Höhenlautsprecher bzw. ein Center-Lautsprecher installiert werden.

**□ Lautsprecherkonfigurationen und
auswählbare Wiedergabemodi
(→p52)**

Eingangsformat	Wiedergabemodus
DTS-ES	Direct
	Stereo
	DTS
	DTS Neural:X
	DTS Virtual:X ^{1 2}
	Orchestra ³
	Unplugged ³
	Studio-Mix ³
	AllCh Stereo ⁴
	Full Mono ⁴

¹ Kann nicht ausgewählt werden, wenn "Speaker Virtualizer" auf "Off" eingestellt ist.

² Kann nicht ausgewählt werden, wenn Höhenlautsprecher angeschlossen sind.

³ Surround-Lautsprecher oder Höhenlautsprecher müssen installiert werden.

⁴ Es müssen Surround-Lautsprecher, Höhenlautsprecher bzw. ein Center-Lautsprecher installiert werden.

Eingangsformat	Wiedergabemodus
DTS:X	Direct
	Stereo
	DTS:X
	DTS Virtual:X ^{1 2}
	Orchestra ³
	Unplugged ³
	Studio-Mix ³
	AllCh Stereo ⁴
	Full Mono ⁴

¹ Kann nicht ausgewählt werden, wenn "Speaker Virtualizer" auf "Off" eingestellt ist.

² Kann nicht ausgewählt werden, wenn Höhenlautsprecher angeschlossen sind.

³ Surround-Lautsprecher oder Höhenlautsprecher müssen installiert werden.

⁴ Es müssen Surround-Lautsprecher, Höhenlautsprecher bzw. ein Center-Lautsprecher installiert werden.

❑ **Lautsprecherkonfigurationen und
auswählbare Wiedergabemodi**
(→ [p52](#))

Setup-Menü

Menü-Liste

Sie können erweiterte Einstellungen konfigurieren, um das Benutzererlebnis mit diesem Gerät noch zu verbessern. Einzelheiten zur Bedienung siehe "Menübedienung". (→[p67](#))

1. Input/Output Assign	1. TV Out / OSD	Nehmen Sie Einstellungen im Zusammenhang mit dem Ausgang zum Fernseher und den Bildschirmanzeigen (OSD) vor.	p68
	2. HDMI Input	Ändern Sie die Eingangszuweisung zwischen Eingangsselektoren und HDMI IN-Buchsen.	p69
	3. Digital Audio Input	Ändern Sie die Eingangszuweisung zwischen Eingangsselektoren und DIGITAL IN COAXIAL/OPTICAL-Buchsen.	p70
	4. Analog Audio Input	Ändern Sie die Eingangszuweisung zwischen Eingangsselektoren und AUDIO IN-Buchsen.	p70
2. Speaker	1. Configuration	Wählen Sie die Einstellungen der Anschlussumgebung der Lautsprecher.	p71
	2. Crossover	Ändern Sie die Einstellungen der Crossover-Frequenzen.	p71
	3. Distance	Stellen Sie den Abstand zwischen den einzelnen Lautsprechern und der Hörposition ein.	p72
	4. Level Calibration	Stellen Sie den Lautstärkepegel jedes Lautsprechers ein.	p73
	5. Dolby Enabled Speaker	Ändern Sie die Einstellungen der Dolby-aktivierten Lautsprecher.	p73
	6. Speaker Virtualizer	Die Funktion Speaker Virtualizer kann zwischen On und Off umgeschaltet werden.	p73
3. Audio Adjust	1. Multiplex/Mono	Ändern Sie die Einstellungen der Multiplex-Audio-Wiedergabe.	p74
	2. Dolby	Ändern Sie die Einstellung, wenn Dolby-Signale eingegeben werden.	p74
	3. DTS	Ändern Sie die Einstellung, wenn DTS-Signale eingegeben werden.	p74
	4. LFE Level	Stellen Sie den Niedrigfrequenzeffektpegel (LFE) für Dolby Digital-, DTS-, Multichannel PCM- und DSD-Signale ein.	p74
	5. Volume	Ändern Sie die Lautstärke-Einstellungen.	p75

4. Source	1. IntelliVolume	Stellen Sie den Lautstärkepegel ein, wenn die Lautstärkepegel von mehreren an dieses Gerät angeschlossenen Geräten unterschiedlich sind.	p75
	2. Name Edit	Geben Sie einen einfachen Namen für jeden Eingang ein.	p76
	Audio Select	Legen Sie Prioritäten bei der Eingangsauswahl fest, wenn mehrere Audioquellen mit einem Eingangsselektor verbunden sind.	p76
	Video Select	Wenn einer der Eingänge "TUNER" oder "BLUETOOTH" ausgewählt ist, können Sie den Eingang festlegen, aus dem Video über den Fernseher ausgegeben wird.	p77
5. Hardware	1. HDMI	Ändern Sie die Einstellungen für die HDMI-Funktionen.	p77
	2. Bluetooth	Ändern Sie die Einstellungen für die Bluetooth-Funktion.	p79
	3. Power Management	Ändern Sie die Einstellungen für die Energiespar-Funktion.	p79
6. Miscellaneous	1. Tuner	Ändern Sie das Frequenzraster für den Tuner.	p80
	2. Firmware Update	Ändern Sie die Einstellungen für die Firmware-Aktualisierung.	p80
	3. Initial Setup	Nehmen Sie die anfängliche Einstellung mithilfe des Setup-Menüs vor.	p80
	4. Lock	Sperrt das Setup-Menü, so dass die Einstellungen nicht geändert werden können.	p80

Menübedienung

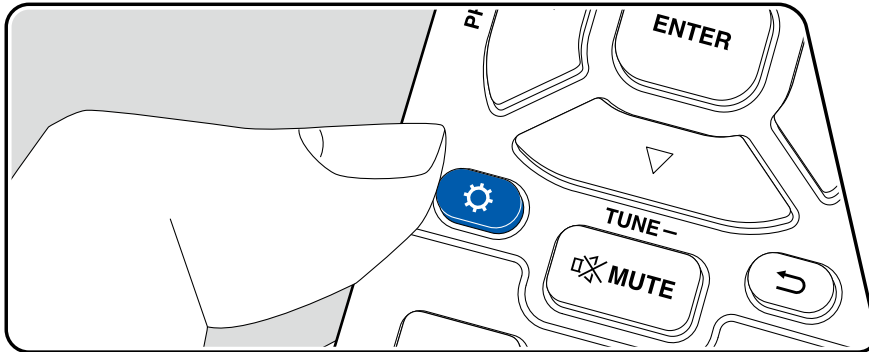

Nehmen Sie die Einstellungen mithilfe der Anleitung auf dem Fernsehbildschirm (OSD) vor.

Drücken Sie  auf der Fernbedienung, um das Setup-Menü anzuzeigen.

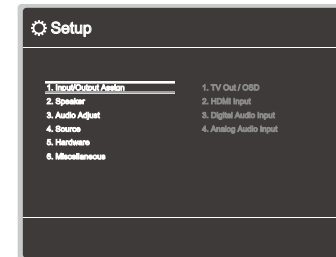

Wählen Sie den Menüpunkt ▲ / ▼ mit den Cursorstasten der Fernbedienung aus und bestätigen Sie Ihre Auswahl mit ENTER.

Verwenden Sie die Cursorstasten ◀ / ▶, um die Standardwerte zu ändern.

- Drücken Sie ↶, um zum vorigen Bildschirm zurückzukehren.
- Um die Einstellungen zu verlassen, drücken Sie .

1. Input/Output Assign

■ 1. TV Out / OSD

Nehmen Sie Einstellungen im Zusammenhang mit dem Ausgang zum Fernseher und den Bildschirmanzeigen (OSD) vor.

Einstellpunkt	Standardwert	Einstelldetails
1080p -> 4K Upscaling	Off	Bei Verwendung eines Fernsehers, der 4K unterstützt, können Videosignale, die mit 1080p eingehen, automatisch auf eine 4K-Ausgabe hochskaliert werden. "Off": Wenn diese Funktion nicht verwendet werden soll "Auto": Wenn diese Funktion verwendet werden soll Wählen Sie die Einstellung "Off" aus, wenn Ihr Fernseher 4K nicht unterstützt.
Super Resolution	2	Wenn Sie für "1080p -> 4K Upscaling" den Wert "Auto" festgelegt haben, können Sie für den Grad der Videosignalkorrektur entweder "Off" oder einen Wert zwischen "1" (schwach) und "3" (stark) auswählen.
OSD Language	English	Wählen Sie die Sprache der Bildschirmanzeige aus den folgenden Sprachen aus. (Modelle für Nordamerika) Deutsch, Englisch, Französisch, Spanisch, Italienisch, Niederländisch, Schwedisch (Modelle für Europa, Australien, Asien und Taiwan) Deutsch, Englisch, Französisch, Spanisch, Italienisch, Niederländisch, Schwedisch, Russisch, Chinesisch

Einstellpunkt	Standardwert	Einstelldetails
Impose OSD	On	Legen Sie fest, ob Informationen wie Lautstärkeeinstellung oder Umschalten der Eingabe auf dem Fernsehbildschirm angezeigt werden sollen oder nicht. "On": OSD wird auf dem Fernseher angezeigt. "Off": OSD wird nicht auf dem Fernseher angezeigt. • OSD wird je nach Eingangssignal möglicherweise auch dann nicht angezeigt, wenn "On" ausgewählt ist. In diesem Fall ändern Sie die Auflösung am angeschlossenen Gerät.
Mini Player OSD	Always On	Sie können auf Ihrem Fernseher die Bilder von einem anderen ausgewählten Eingang anzeigen, während die Audio-Datei über den BLUETOOTH-Eingang abgespielt wird. Nach dem Umschalten des Eingangs auf BLUETOOTH spielen Sie die Bilder und Audio ab. Wenn Sie dann MODE auf der Fernbedienung drücken, wird das Bild im Vollbildmodus wiedergegeben, und die Audiodaten (Mini Player) von BLUETOOTH werden in der Bildschirmecke angezeigt. Sie können auswählen, ob der Mini Player ständig angezeigt werden soll. "Always On": Der Mini Player wird ständig angezeigt. "Auto Off": Der Mini Player verschwindet automatisch 30 Sekunden nachdem er angezeigt wurde. Wenn ein Vorgang wie das Ändern der Lautstärke ausgeführt wird, wird er erneut für 30 Sekunden angezeigt. • Bei jedem Drücken der MODE-Taste kann die Bildanzeige/Nichtanzeige umgeschaltet werden. • Diese Einstellung ist nicht möglich, wenn "Impose OSD" auf "Off" eingestellt ist. • Wenn als "OSD Language" Chinesisch ausgewählt ist, kann diese Funktion nicht genutzt werden.(Modelle für Europa, Australien, Asien und Taiwan)
Screen Saver	3 Minuten	Stellen Sie die Startzeit für den Bildschirmschoner ein. Wählen Sie zwischen "3 minutes", "5 minutes", "10 minutes" und "Off" aus.

■ 2. HDMI Input

Ändern Sie die Eingangszuweisung zwischen Eingangsselektoren und HDMI IN-Buchsen.

Einstellpunkt	Standardwert	Einstelldetails
BD/DVD	HDMI 1	"HDMI 1" bis "HDMI 4": Weisen Sie der BD/DVD-Taste die gewünschte HDMI IN-Buchse zu. Wenn Sie keine Buchse zuweisen, wählen Sie "---" aus. Um eine HDMI IN-Buchse auszuwählen, die bereits einem anderen Eingangsselektor zugewiesen ist, muss die Zuweisung zuerst in "---" geändert werden.
GAME	HDMI 2	"HDMI 1" bis "HDMI 4": Weisen Sie der GAME-Taste die gewünschte HDMI IN-Buchse zu. Wenn Sie keine Buchse zuweisen, wählen Sie "---" aus. Um eine HDMI IN-Buchse auszuwählen, die bereits einem anderen Eingangsselektor zugewiesen ist, muss die Zuweisung zuerst in "---" geändert werden.
CBL/SAT	HDMI 3	"HDMI 1" bis "HDMI 4": Weisen Sie der CBL/SAT-Taste die gewünschte HDMI IN-Buchse zu. Wenn Sie keine Buchse zuweisen, wählen Sie "---" aus. Um eine HDMI IN-Buchse auszuwählen, die bereits einem anderen Eingangsselektor zugewiesen ist, muss die Zuweisung zuerst in "---" geändert werden.
STRM BOX	HDMI 4	"HDMI 1" bis "HDMI 4": Weisen Sie der STRM BOX-Taste die gewünschte HDMI IN-Buchse zu. Wenn Sie keine Buchse zuweisen, wählen Sie "---" aus. Um eine HDMI IN-Buchse auszuwählen, die bereits einem anderen Eingangsselektor zugewiesen ist, muss die Zuweisung zuerst in "---" geändert werden.

Einstellpunkt	Standardwert	Einstelldetails
PC	---	"HDMI 1" bis "HDMI 4": Weisen Sie der PC-Taste die gewünschte HDMI IN-Buchse zu. Wenn Sie keine Buchse zuweisen, wählen Sie "---" aus. Um eine HDMI IN-Buchse auszuwählen, die bereits einem anderen Eingangsselektor zugewiesen ist, muss die Zuweisung zuerst in "---" geändert werden.
CD	---	"HDMI 1" bis "HDMI 4": Weisen Sie der CD-Taste die gewünschte HDMI IN-Buchse zu. Wenn Sie keine Buchse zuweisen, wählen Sie "---" aus. Um eine HDMI IN-Buchse auszuwählen, die bereits einem anderen Eingangsselektor zugewiesen ist, muss die Zuweisung zuerst in "---" geändert werden.
TV	---	"HDMI 1" bis "HDMI 4": Weisen Sie der TV-Taste die gewünschte HDMI IN-Buchse zu. Wenn Sie keine Buchse zuweisen, wählen Sie "---" aus. Um eine HDMI IN-Buchse auszuwählen, die bereits einem anderen Eingangsselektor zugewiesen ist, muss die Zuweisung zuerst in "---" geändert werden.

■ 3. Digital Audio Input

Ändern Sie die Eingangszuweisung zwischen Eingangsselektoren und DIGITAL IN COAXIAL/OPTICAL-Buchsen. Wenn Sie keine Buchse zuweisen, wählen Sie "---" aus.

Einstellpunkt	Standardwert	Einstelldetails
BD/DVD	---	"COAXIAL", "OPTICAL": Weisen Sie der BD/DVD-Taste die gewünschte DIGITAL IN-Buchse zu.
GAME	---	"COAXIAL", "OPTICAL": Weisen Sie der GAME-Taste die gewünschte DIGITAL IN-Buchse zu.
CBL/SAT	---	"COAXIAL", "OPTICAL": Weisen Sie der CBL/SAT-Taste die gewünschte DIGITAL IN-Buchse zu.
STRM BOX	---	"COAXIAL", "OPTICAL": Weisen Sie der STRM BOX-Taste die gewünschte DIGITAL IN-Buchse zu.
PC	---	"COAXIAL", "OPTICAL": Weisen Sie der PC-Taste die gewünschte DIGITAL IN-Buchse zu.
CD	COAXIAL	"COAXIAL", "OPTICAL": Weisen Sie der CD-Taste die gewünschte DIGITAL IN-Buchse zu.
TV	OPTICAL	"COAXIAL", "OPTICAL": Weisen Sie der TV-Taste die gewünschte DIGITAL IN-Buchse zu.

- Unterstützte Abtastraten für PCM-Signale (Stereo, Mono) von Digitaleingängen sind 32 kHz, 44,1 kHz, 48 kHz, 88,2 kHz, 96 kHz/16 Bit, 20 Bit und 24 Bit.

■ 4. Analog Audio Input

Ändern Sie die Eingangszuweisung zwischen Eingangsselektoren und AUDIO IN-Buchsen. Wenn Sie keine Buchse zuweisen, wählen Sie "---" aus.

Einstellpunkt	Standardwert	Einstelldetails
BD/DVD	---	"AUDIO 1" bis "AUDIO 3": Weisen Sie der BD/DVD-Taste die gewünschte AUDIO IN-Buchse zu.
GAME	---	"AUDIO 1" bis "AUDIO 3": Weisen Sie der GAME-Taste die gewünschte AUDIO IN-Buchse zu.
CBL/SAT	---	"AUDIO 1" bis "AUDIO 3": Weisen Sie der CBL/SAT-Taste die gewünschte AUDIO IN-Buchse zu.
STRM BOX	---	"AUDIO 1" bis "AUDIO 3": Weisen Sie der STRM BOX-Taste die gewünschte AUDIO IN-Buchse zu.
PC	AUDIO 3	"AUDIO 1" bis "AUDIO 3": Weisen Sie der PC-Taste die gewünschte AUDIO IN-Buchse zu.
AUX	AUX	Die Einstellung kann nicht geändert werden.
CD	AUDIO 1	"AUDIO 1" bis "AUDIO 3": Weisen Sie der CD-Taste die gewünschte AUDIO IN-Buchse zu.
TV	AUDIO 2	"AUDIO 1" bis "AUDIO 3": Weisen Sie der TV-Taste die gewünschte AUDIO IN-Buchse zu.

2. Speaker

■ 1. Configuration

Wählen Sie die Einstellungen der Anschlussumgebung der Lautsprecher.

Einstellpunkt	Standardwert	Einstelldetails
Speaker Channels	5.1 ch	Wählen Sie je nach Anzahl der angeschlossenen Lautsprecherkanäle "2.1 ch", "3.1 ch", "4.1 ch", "5.1 ch", "2.1.2 ch" oder "3.1.2 ch" aus.
Subwoofer	Yes	Stellt ein, ob ein Subwoofer angeschlossen ist oder nicht. "Yes": Wenn ein Subwoofer angeschlossen ist "No": Wenn kein Subwoofer angeschlossen ist
Height Speaker	Top Middle	Legen Sie den Lautsprechertyp fest, wenn Höhenlautsprecher an die SURROUND- oder HEIGHT-Klemmen angeschlossen sind. Wählen Sie "Top Middle", "Dolby Speaker (Front)" oder "Front High" entsprechend dem Typ und dem Layout der angeschlossenen Lautsprecher. <ul style="list-style-type: none"> Wenn eine Option nicht gewählt werden kann, obwohl die Verbindung korrekt ist, überprüfen Sie, ob die Einstellungen in "Speaker Channels" der Anzahl der angeschlossenen Kanäle entspricht.
Speaker Impedance	6 ohms or above	Stellen Sie die Impedanz (Ω) der angeschlossenen Lautsprecher ein. "4 ohms": Wenn einer der angeschlossenen Lautsprecher eine Impedanz zwischen 4 Ω und 6 Ω aufweist "6 ohms or above": Wenn alle angeschlossenen Lautsprecher eine Impedanz von mindestens 6 Ω aufweisen <ul style="list-style-type: none"> Prüfen Sie für die Impedanz die Angaben auf der Rückseite der Lautsprecher oder deren Bedienungsanleitung.

■ 2. Crossover

Ändern Sie die Einstellungen der Crossover-Frequenzen.

Einstellpunkt	Standardwert	Einstelldetails
Front	150 Hz	Wählen Sie eine Crossoverfrequenz von "40 Hz" bis "200 Hz" aus, um die Ausgabe von Frequenzen für jeden Kanal zu starten. "Full Band": Die gesamte Bandbreite wird ausgegeben. <ul style="list-style-type: none"> Wenn "Configuration" - "Subwoofer" den Wert "No" aufweist, ist "Front" fest auf "Full Band" eingestellt, und die niederfrequenten Bereiche der anderen Kanäle werden über die Frontlautsprecher ausgegeben. Informationen zum Vornehmen dieser Einstellung finden Sie in der Bedienungsanleitung Ihrer Lautsprecher.
Center	150 Hz	Wählen Sie eine Crossoverfrequenz von "40 Hz" bis "200 Hz" aus, um die Ausgabe von Frequenzen für jeden Kanal zu starten. "Full Band": Die gesamte Bandbreite wird ausgegeben. <ul style="list-style-type: none"> "Full Band" kann nur gewählt werden, wenn "Front" auf "Full Band" eingestellt wurde. Wenn eine Option nicht gewählt werden kann, obwohl die Verbindung korrekt ist, überprüfen Sie, ob die Einstellungen in "Configuration" - "Speaker Channels" der Anzahl der angeschlossenen Kanäle entspricht.
Height	150 Hz	Wählen Sie eine Crossoverfrequenz von "40 Hz" bis "200 Hz" aus, um die Ausgabe von Frequenzen für jeden Kanal zu starten. "Full Band": Die gesamte Bandbreite wird ausgegeben. <ul style="list-style-type: none"> "Full Band" kann nur gewählt werden, wenn "Front" auf "Full Band" eingestellt wurde. Wenn eine Option nicht gewählt werden kann, obwohl die Verbindung korrekt ist, überprüfen Sie, ob die Einstellungen in "Configuration" - "Speaker Channels" der Anzahl der angeschlossenen Kanäle entspricht.

Einstellpunkt	Standardwert	Einstelldetails
Surround	150 Hz	Wählen Sie eine Crossoverfrequenz von "40 Hz" bis "200 Hz" aus, um die Ausgabe von Frequenzen für jeden Kanal zu starten. "Full Band": Die gesamte Bandbreite wird ausgegeben. • "Full Band" kann nur gewählt werden, wenn "Front" auf "Full Band" eingestellt wurde. • Wenn eine Option nicht gewählt werden kann, obwohl die Verbindung korrekt ist, überprüfen Sie, ob die Einstellungen in "Configuration" - "Speaker Channels" der Anzahl der angeschlossenen Kanäle entspricht.
LPF of LFE	120 Hz	Stellen Sie den Tiefpassfilter für LFE-Signale (low-frequency effect) ein, um nur Signale mit niedrigeren Frequenzen als dem eingegebenen Wert zu übergehen und somit unerwünschte Geräusche auszublenden. Der Tiefpassfilter ist nur an Quellen mit LFE-Kanal wirksam. Es können Werte zwischen "80 Hz" und "120 Hz" ausgewählt werden. "Off": Wenn diese Funktion nicht verwendet wird
Double Bass	On	Dies kann nur gewählt werden, wenn "Configuration" - "Subwoofer" auf "Yes" und "Front" auf "Full Band" eingestellt wurden. Die Bassausgabe wird verstärkt, indem Bassfrequenzen des linken und rechten Frontlautsprechers sowie des Center-Lautsprechers zum Subwoofer übertragen werden. "On": Die Basswiedergabe wird verstärkt. "Off": Die Basswiedergabe wird nicht verstärkt.

■ 3. Distance

Stellen Sie den Abstand zwischen den einzelnen Lautsprechern und der Hörposition ein.

Einstellpunkt	Standardwert	Einstelldetails
Front Left	12.0 ft/3.60 m	Legen Sie den Abstand zwischen jedem Lautsprecher und der Hörposition fest.
Center	12.0 ft/3.60 m	Legen Sie den Abstand zwischen jedem Lautsprecher und der Hörposition fest.
Front Right	12.0 ft/3.60 m	Legen Sie den Abstand zwischen jedem Lautsprecher und der Hörposition fest.
Height Left	9.0 ft/2.70 m	Legen Sie den Abstand zwischen jedem Lautsprecher und der Hörposition fest.
Height Right	9.0 ft/2.70 m	Legen Sie den Abstand zwischen jedem Lautsprecher und der Hörposition fest.
Surround Right	7.0 ft/2.10 m	Legen Sie den Abstand zwischen jedem Lautsprecher und der Hörposition fest.
Surround Left	7.0 ft/2.10 m	Legen Sie den Abstand zwischen jedem Lautsprecher und der Hörposition fest.
Subwoofer	12.0 ft/3.60 m	Legen Sie den Abstand zwischen jedem Lautsprecher und der Hörposition fest.

- Die Standardwerte variieren je nach Region.
- Der Abstandswert kann durch Drücken der MODE-Taste auf der Fernbedienung gewechselt werden. Wenn die Einheit "feet" verwendet wird, steht die Einstellungen in Schritten von 0,1 ft von 0,1 ft bis 30,0 ft zur Verfügung. Wenn die Einheit "meter" verwendet wird, steht die Einstellung in Schritten von 0,03 m von 0,03 m bis 9,00 m zur Verfügung.

■ 4. Level Calibration

Stellen Sie den Lautstärkepegel jedes Lautsprechers ein.

Einstellpunkt	Standardwert	Einstelldetails
Front Left	0 dB	Wählen Sie einen Wert zwischen "-12 dB" und "+12 dB" (in Schritten von 1 dB) aus. Ein Testton wird jedes Mal, wenn Sie den Wert verändern, ausgegeben. Wählen Sie den gewünschten Pegel aus.
Center	0 dB	Wählen Sie einen Wert zwischen "-12 dB" und "+12 dB" (in Schritten von 1 dB) aus. Ein Testton wird jedes Mal, wenn Sie den Wert verändern, ausgegeben. Wählen Sie den gewünschten Pegel aus.
Front Right	0 dB	Wählen Sie einen Wert zwischen "-12 dB" und "+12 dB" (in Schritten von 1 dB) aus. Ein Testton wird jedes Mal, wenn Sie den Wert verändern, ausgegeben. Wählen Sie den gewünschten Pegel aus.
Height Left	0 dB	Wählen Sie einen Wert zwischen "-12 dB" und "+12 dB" (in Schritten von 1 dB) aus. Ein Testton wird jedes Mal, wenn Sie den Wert verändern, ausgegeben. Wählen Sie den gewünschten Pegel aus.
Height Right	0 dB	Wählen Sie einen Wert zwischen "-12 dB" und "+12 dB" (in Schritten von 1 dB) aus. Ein Testton wird jedes Mal, wenn Sie den Wert verändern, ausgegeben. Wählen Sie den gewünschten Pegel aus.
Surround Right	0 dB	Wählen Sie einen Wert zwischen "-12 dB" und "+12 dB" (in Schritten von 1 dB) aus. Ein Testton wird jedes Mal, wenn Sie den Wert verändern, ausgegeben. Wählen Sie den gewünschten Pegel aus.
Surround Left	0 dB	Wählen Sie einen Wert zwischen "-12 dB" und "+12 dB" (in Schritten von 1 dB) aus. Ein Testton wird jedes Mal, wenn Sie den Wert verändern, ausgegeben. Wählen Sie den gewünschten Pegel aus.
Subwoofer	0 dB	Wählen Sie einen Wert zwischen "-15 dB" und "+12 dB" (in Schritten von 1 dB) aus. Ein Testton wird jedes Mal, wenn Sie den Wert verändern, ausgegeben. Wählen Sie den gewünschten Pegel aus.

■ 5. Dolby Enabled Speaker

Ändern Sie die Einstellungen der Dolby-aktivierten Lautsprecher.

Einstellpunkt	Standardwert	Einstelldetails
Dolby Enabled Speaker to Ceiling	6.0 ft/1.80 m	Legen Sie den Abstand der Dolby-aktivierten Lautsprecher zur Decke fest. Wählen Sie zwischen "0.1 ft/0.03 m" und "15.0 ft/4.50 m" (in Schritten von 0,1 ft/0,03 m). • Die angezeigte Einheit (m/ft) ist die unter "Distance" ausgewählte Einheit.
AccuReflex	Off	Der Reflexionseffekt Dolby-aktivierter Lautsprecher von der Decke kann verstärkt werden. "Off": Wenn diese Funktion nicht verwendet wird "On": Wenn diese Funktion verwendet wird

- Diese Einstellung kann ausgewählt werden, wenn "Configuration" – "Height Speaker" den Wert "Dolby Speaker" aufweist.

■ 6. Speaker Virtualizer

Die Funktion Speaker Virtualizer kann zwischen On und Off umgeschaltet werden.

Einstellpunkt	Standardwert	Einstelldetails
Speaker Virtualizer	On	"On": Der Wiedergabemodus mit virtuellen Lautsprechereffekten wie T-D kann gewählt werden. "Off": Der Wiedergabemodus mit virtuellen Lautsprechereffekten wie T-D kann nicht gewählt werden.

3. Audio Adjust

■ 1. Multiplex/Mono

Ändern Sie die Einstellungen der Multiplex-Audio-Wiedergabe.

Einstellpunkt	Standardwert	Einstelldetails
Multiplex Input Channel	Main	Stellen Sie den Audiokanal oder die Sprache, die ausgegeben werden soll, ein, wenn Multiplex-Audio oder mehrsprachige Sendungen usw. wiedergegeben werden. "Main": Nur Hauptkanal "Sub": Nur Nebenkana "Main/Sub": Haupt- und Nebenkana werden gleichzeitig wiedergegeben. • Bei Multiplex-Audioübertragungen wird durch Drücken der ↑ -Taste auf der Fernbedienung "1+1" auf dem Display des Hauptgeräts angezeigt.
Mono Input Channel	Left + Right	Legen Sie den Eingangskana zur Wiedergabe digitaler 2-Kana-Quellen wie Dolby Digital oder analoger 2-Kana-/PCM-Quellen im Mono-Wiedergabemodus fest. "Left": Nur linker Kana "Right": Nur rechter Kana "Left + Right": Linker und rechter Kana

■ 2. Dolby

Ändern Sie die Einstellung, wenn Dolby-Signale eingegeben werden.

Einstellpunkt	Standardwert	Einstelldetails
Loudness Management	On	Aktivieren Sie bei der Wiedergabe von Dolby TrueHD die Dialog-Normalisierung, mit welcher die Dialoglautstärke konstant gehalten wird. Hinweis: Wenn diese Einstellung den Wert "off" aufweist, ist die Late Night-Funktion zum Genuss von Surround-Sound bei geringer Lautstärke fest auf den Wert "off" eingestellt, wenn Dolby Digital Plus/Dolby TrueHD wiedergegeben wird. "On": Wenn diese Funktion verwendet wird "Off": Wenn diese Funktion nicht verwendet wird

■ 3. DTS

Ändern Sie die Einstellung, wenn DTS-Signale eingegeben werden.

Einstellpunkt	Standardwert	Einstelldetails
DTS Auto Surround	On	Wenn DTS-Signale eingegeben, die erweiterte Kanalinformationen enthalten, wird der optimale Wiedergabemodus entsprechend den erweiterten Informationen im Eingangssignal und der Lautsprecherkonfiguration dieses Geräts automatisch ausgewählt, wenn der Straight Decoding-Wiedergabemodus ausgewählt ist. "On": Wenn diese Funktion verwendet wird "Off": Audiosignale werden mit der Kanalanzahl im Eingangssignal wiedergegeben, die der Lautsprecherkonfiguration dieses Geräts entspricht.
Dialog Control	0 dB	Sie können die Lautstärke des Dialogteils des Audios um bis zu 6 dB um 1 dB erhöhen, so dass Sie den Dialog in lauten Umgebungen problemlos hören können. • Diese Einstellung ist nur bei DTS:X-Inhalten verfügbar. • Je nach dem Inhalt kann diese Funktion möglicherweise nicht gewählt werden.

■ 4. LFE Level

Stellen Sie den Niedrigfrequenzeffektpegel (LFE) für Dolby Digital-, DTS-, Multichannel PCM- und DSD-Signale ein.

Einstellpunkt	Standardwert	Einstelldetails
LFE Level	0 dB	Stellen Sie den Niedrigfrequenzeffektpegel (LFE) für jedes Signal von "0 dB" bis "-∞ dB" ein. Wenn der Niedrigfrequenzeffektton zu kräftig ist, wählen Sie "-20 dB" oder "-∞ dB" aus.

■ 5. Volume

Ändern Sie die Lautstärke-Einstellungen.

Einstellpunkt	Standardwert	Einstelldetails
Mute Level	-∞ dB	Stellen Sie die von der Wiedergabelautstärke gesenkte Lautstärke ein, wenn die Stummschaltung aktiviert ist. Wählen Sie einen der Werte "-∞ dB", "-40 dB" und "-20 dB" aus.
Maximum Volume	Off	Stellen Sie den maximalen Wert ein, um zu verhindern, dass die Lautstärke zu hoch wird. Wählen Sie einen Wert zwischen "Off" und "50" bis "99" aus.
Power On Volume	Last	Stellen Sie den Lautstärkepegel für das eingeschaltete Gerät ein. Wählen Sie einen Wert unter "Last" (Lautstärkepegel bei Schalten in den Standby-Modus), "Min", "1" bis "99" und "Max" aus. <ul style="list-style-type: none"> • Sie können keinen höheren Wert als den von "Maximum Volume" auswählen.
Headphone Level	0 dB	Passen Sie den Ausgangspegel der Kopfhörer an. Wählen Sie einen Wert zwischen "-12 dB" und "+12 dB" aus.

4. Source

■ 1. IntelliVolume

Stellen Sie den Lautstärkepegel ein, wenn die Lautstärkepegel von mehreren an dieses Gerät angeschlossenen Geräten unterschiedlich sind. Wählen Sie den Eingangsselektor zur Eingabe der Einstellung.

Einstellpunkt	Standardwert	Einstelldetails
IntelliVolume	0 dB	Wählen Sie einen Wert zwischen "-12 dB" und "+12 dB" aus. Stellen Sie einen negativen Wert ein, wenn die Lautstärke des Zielgeräts höher ist als die der anderen, und einen positiven Wert, wenn sie niedriger ist. Spielen Sie auf dem angeschlossenen Gerät ab, um die Audioausgabe zu überprüfen. <ul style="list-style-type: none"> • Diese Funktion arbeitet nicht in Zone B.

■ 2. Name Edit

Geben Sie einen einfachen Namen für jeden Eingang ein. Der eingestellte Name erscheint auf dem Hauptgerät-Display. Wählen Sie den Eingangsselektor zur Eingabe der Einstellung.

Einstellpunkt	Standardwert	Einstelldetails
Name Edit	Input name	<p>1. Wählen Sie mit den Cursortasten ein Zeichen oder Symbol aus und drücken Sie ENTER. Durch Wiederholen dieses Vorgangs können Sie bis zu 10 Zeichen eingeben.</p> <p>"A/a": Es wird zwischen Groß- und Kleinschreibung gewechselt. (Es kann auch durch Drücken der MODE-Taste auf der Fernbedienung zwischen Groß- und Kleinschreibung gewechselt werden)</p> <p>"←" "→": Verschiebt den Cursor in Pfeilrichtung.</p> <p>"⊞": Das Zeichen links vom Cursor wird entfernt.</p> <p>"Space": Fügen Sie hiermit Leerzeichen ein.</p> <ul style="list-style-type: none"> Durch Drücken der CLEAR-Taste auf der Fernbedienung werden alle eingegebenen Zeichen gelöscht. <p>2. Wählen Sie nach der Eingabe "OK" mit den Cursortasten aus und drücken Sie ENTER. Der Eingangsname wird gespeichert.</p> <p>Um den Namen auf den Standardwert zurückzusetzen, drücken Sie CLEAR an der Fernbedienung auf dem Eingabebildschirm. Danach wählen Sie, während nichts eingegeben wird, "OK", und drücken ENTER.</p>

- Um einen voreingestellten Radiosender zu benennen, drücken Sie TUNER auf der Fernbedienung, wählen Sie AM/FM und dann die voreingestellte Nummer aus.
- Kann nicht eingestellt werden, falls der "BLUETOOTH" Eingang ausgewählt ist.

■ Audio Select

Legen Sie Prioritäten bei der Eingangsauswahl fest, wenn mehrere Audioquellen mit einem Eingangsselektor verbunden sind, wie etwa bei Verbindungen an den Buchsen "BD/DVD" HDMI IN und "BD/DVD" AUDIO IN. Die Einstellung kann für jeden Eingangsselektor vorgenommen werden. Wählen Sie den Eingangsselektor zur Eingabe der Einstellung. Beachten Sie, dass einige der Standardwerte nicht geändert werden können.

Einstellpunkt	Standardwert	Einstelldetails
Audio Select	BD/DVD: HDMI GAME: HDMI CBL/SAT: HDMI STRM BOX: HDMI PC: Analog AUX: --- CD: COAXIAL TV: OPTICAL	<p>"ARC": Wenn dem Eingangssignal von dem ARC-kompatiblen Fernseher Priorität zugewiesen wird.</p> <ul style="list-style-type: none"> • Dieses Element kann nur ausgewählt werden, wenn "5. Hardware" – "HDMI" – "Audio Return Channel" auf "On" eingestellt und außerdem der "TV"-Eingang ausgewählt ist. <p>"HDMI": Bei Priorität des Eingangssignals von den HDMI IN-Buchsen</p> <ul style="list-style-type: none"> • Dieses Element kann nur dann ausgewählt werden, wenn der einzustellende Eingang für die HDMI-Buchse in der Einstellung "1. Input/Output Assign" – "HDMI Input" der HDMI-Buchse zugewiesen wurde. <p>"COAXIAL": Bei Priorität des Eingangssignals von den DIGITAL IN COAXIAL-Buchsen</p> <ul style="list-style-type: none"> • Dieses Element kann nur dann ausgewählt werden, wenn der einzustellende Eingang in der Einstellung "1. Input/Output Assign" – "Digital Audio Input" der COAXIAL-Buchse zugewiesen wurde. <p>"OPTICAL": Bei Priorität des Eingangssignals von den DIGITAL IN OPTICAL-Buchsen</p> <ul style="list-style-type: none"> • Dieses Element kann nur dann ausgewählt werden, wenn der einzustellende Eingang in der Einstellung "1. Input/Output Assign" – "Digital Audio Input" der OPTICAL-Buchse zugewiesen wurde. <p>"Analog": Bei Priorität des Eingangssignals von den AUDIO IN-Buchsen</p> <ul style="list-style-type: none"> • Dieses Element kann nur dann ausgewählt werden, wenn der einzustellende Eingang in der Einstellung "1. Input/Output Assign" – "Analog Audio Input" der AUDIO IN-Buchse zugewiesen wurde.

Einstellpunkt	Standardwert	Einstelldetails
PCM Fixed Mode	Off	Wählen Sie aus, ob Eingangssignale auf PCM (außer für Mehrkanal-PCM) festgestellt werden sollen, wenn Sie "HDMI", "COAXIAL", oder "OPTICAL" in der "Audio Select"-Einstellung auswählen. Stellen Sie diese Option auf "On" ein, wenn bei der Wiedergabe von PCM-Quellen Rauschen auftritt oder die Anfänge von Tracks abgeschnitten werden. Wählen Sie unter normalen Umständen "Off" aus. <ul style="list-style-type: none"> Bei jeder Änderung der "Audio Select"-Einstellung wird die Einstellung auf "Off" zurückgesetzt.

- Die Einstellung kann nicht geändert werden, wenn "TUNER" oder "BLUETOOTH" als Eingang ausgewählt ist.

■ Video Select

Wenn einer der Eingänge "TUNER" oder "BLUETOOTH" ausgewählt ist, können Sie den Eingang festlegen, aus dem Video über den Fernseher ausgegeben wird.

Einstellpunkt	Standardwert	Einstelldetails
Video Select	Last	"Last": Wählen Sie den zuletzt wiedergegebenen Videoeingang. "BD/DVD", "GAME", "CBL/SAT", "STRM BOX", "PC", "CD", "TV": Spielen Sie das Video für jeden Eingang ab. <ul style="list-style-type: none"> Diese Einstellung ist für Eingangselektoren gültig, die in "1. Input/Output Assign" – "HDMI Input" zugewiesen wurden.

- Wenn als OSD-Sprache Chinesisch ausgewählt ist, kann diese Einstellung nur ausgewählt werden, wenn "TUNER" als Eingang ausgewählt ist. (Modelle für Europa, Australien und Asien)

5. Hardware

■ 1. HDMI

Ändern Sie die Einstellungen für die HDMI-Funktionen.

Einstellpunkt	Standardwert	Einstelldetails
HDMI CEC	Off	Wenn die Einstellung den Wert "On" aufweist, sind die Eingangsauswahlverbindung und andere Verbindungsfunktionen mit Geräten aktiviert, welche mit HDMI verbunden und CEC-kompatibel sind. "On": Wenn diese Funktion verwendet wird "Off": Wenn diese Funktion nicht verwendet wird Wenn diese Einstellung geändert wird, schalten Sie die Stromversorgung aller angeschlossenen Geräte aus und dann wieder ein. <ul style="list-style-type: none"> Je nach dem verwendeten Fernseher können Link-Einstellungen auf dem Fernseher erforderlich sein. Wenn die Einstellung auf "On" gesetzt und das Bildschirmmenü geschlossen wird, werden die Namen der CEC-kompatiblen Geräte sowie "CEC On" auf dem Display des Hauptgeräts angezeigt. Wenn diese Option auf "On" eingestellt ist, kann sich der Stromverbrauch im Standby-Modus erhöhen. (Abhängig vom TV-Status, tritt das Gerät in den normalen Standby-Modus ein.) Wenn diese Einstellung "On" lautet und der Ton über die Fernseherlautsprecher ausgegeben wird, wird bei Bedienung des MASTER VOLUME-Reglers am Gerät der Ton auch über die an dieses Gerät angeschlossenen Lautsprecher ausgegeben. Um Audio nur von einem von beiden auszugeben, ändern Sie die Einstellung dieses Geräts oder Fernsehers oder senken Sie die Lautstärke dieses Geräts. Wenn anomales Verhalten festgestellt wird, wenn diese Option auf "On" gestellt ist, stellen Sie sie auf "Off". Wenn ein nicht CEC-kompatibles Gerät angeschlossen wird oder Sie nicht sicher sind, ob es kompatibel ist, wählen Sie für diese Einstellung den Wert "Off" aus.

Einstellpunkt	Standardwert	Einstelldetails
HDMI Standby Through	Off	<p>Wenn diese Einstellung nicht den Wert "Off" aufweist, können Sie Video- und Audiosignale eines über HDMI angeschlossenen Players auf dem Fernseher wiedergeben, auch wenn sich das Gerät im Standby-Modus befindet. Es können nur "Auto" oder "Auto (Eco)" ausgewählt werden, wenn "HDMI CEC" die Einstellung "On" aufweist. Bei anderen Einstellungen wählen Sie für "HDMI CEC" den Wert "Off" aus.</p> <ul style="list-style-type: none"> • Der Stromverbrauch im Standby-Modus ist erhöht, wenn ein anderer Wert als "Off" eingestellt ist. <p>"BD/DVD", "GAME", "CBL/SAT", "STRM BOX", "PC", "CD", "TV": Wenn Sie beispielsweise "BD/DVD" auswählen, können Sie das an die "BD/DVD"-Buchse angeschlossene Gerät auf dem Fernseher wiedergeben, auch wenn sich das Gerät im Standby-Modus befindet. Wählen Sie diese Einstellung aus, nachdem Sie einen Player zur Verwendung mit dieser Funktion ausgewählt haben.</p> <p>"Last": Sie können die Video- und Audiosignale des Eingangs, der ausgewählt wurde, bevor das Gerät in den Standby-Modus geschaltet wurde, auf dem Fernseher wiedergeben.</p> <p>"Auto", "Auto (Eco)": Wählen Sie eine dieser Einstellungen aus, wenn der angeschlossene Player dem CEC-Standard entspricht. Sie können die Video- und Audiosignale des Players auf dem Fernseher mit der CEC-Link-Funktion abspielen, ungeachtet welcher Eingang ausgewählt war, bevor das Gerät in den Standby-Modus geschaltet wurde.</p> <ul style="list-style-type: none"> • Um einen nicht CEC-kompatiblen Player am Fernseher wiederzugeben, schalten Sie das Gerät ein und schalten Sie den Eingang um. • Wenn Sie einen CEC-konformen Fernseher verwenden, können Sie den Stromverbrauch im Standby-Modus reduzieren, indem Sie "Auto (Eco)" auswählen.

Einstellpunkt	Standardwert	Einstelldetails
Audio TV Out	Off	<p>Sie können Audiosignale über die Lautsprecher des Fernsehers wiedergeben, wenn dieses Gerät eingeschaltet ist.</p> <p>"On": Wenn diese Funktion verwendet wird "Off": Wenn diese Funktion nicht verwendet wird</p> <ul style="list-style-type: none"> • Der Wiedergabemodus kann nicht geändert werden, wenn "Audio TV Out" den Wert "On" aufweist und die Audio über den Fernseher wiedergegeben wird. • Je nach Ihrem Fernseher bzw. Eingangssignal des angeschlossenen Geräts kann das Audio möglicherweise nicht über den Fernseher ausgegeben werden, auch wenn diese Einstellung den Wert "On" aufweist. In diesem Fall wird der Ton über die Lautsprecher des Gerätes ausgegeben. • Audio wird von diesem Gerät ausgegeben, wenn Sie den MASTER VOLUME-Lautstärkereger an diesem Gerät bedienen, während Audio, das an diesem Gerät anliegt, von Ihren Fernseherlautsprechern ausgegeben wird. Wenn Sie nicht möchten, dass die Audioausgabe vom Gerät erfolgt, ändern Sie die Einstellungen des Gerätes oder des Fernsehers oder senken Sie die Lautstärke des Gerätes.
Audio Return Channel	Off	<p>Sie können den Ton des mit HDMI verbundenen, ARC-kompatiblen Fernsehgeräts über die mit dem Gerät verbundenen Lautsprecher hören.</p> <p>"On": Beim Hören von Fernsehton über die Lautsprecher dieses Geräts "Off": Wenn die ARC-Funktion nicht verwendet wird</p>
Auto Lip Sync	On	<p>In dieser Einstellung wird Nichtsynchronizität zwischen Video- und Audiosignalen automatisch auf Basis der Information des HDMI Lip Sync-kompatiblen Fernsehers korrigiert.</p> <p>"On": Wenn die automatische Korrekturfunktion aktiviert ist "Off": Wenn die automatische Korrekturfunktion nicht verwendet wird</p>

■ 2. Bluetooth

Ändern Sie die Einstellungen für die Bluetooth-Funktion.

Einstellpunkt	Standardwert	Einstelldetails
Bluetooth	On	Wählen Sie aus, ob Sie die BLUETOOTH Funktion verwenden wollen. "On": Ermöglicht das Anschließen von BLUETOOTH-fähigen Geräten mithilfe der BLUETOOTH-Funktion. Wählen Sie "On" auch dann aus, wenn Sie verschiedene BLUETOOTH-Einstellungen vornehmen. "Off": Wenn die BLUETOOTH-Funktion nicht verwendet wird
Auto Input Change	On	Wenn von einem BLUETOOTH-fähigen Gerät abgespielt wird, während es an das Gerät angeschlossen ist, kann die Eingabe des Gerätes automatisch auf "BLUETOOTH" umgeschaltet werden. "On": Die Eingabe wird automatisch auf "BLUETOOTH" gestellt, als Reaktion auf den Wiedergabevorgang des BLUETOOTH-fähigen Geräts. "Off": Die Funktion ist deaktiviert. • Wenn der Eingang nicht automatisch gewechselt wird, stellen Sie "Off" ein und ändern den Eingang manuell.
Auto Reconnect	On	Mit dieser Funktion wird mit dem zuletzt angeschlossenen BLUETOOTH-fähigen Gerät automatisch erneut eine Verbindung hergestellt, wenn der Eingang zu "BLUETOOTH" gewechselt wird. "On": Wenn diese Funktion verwendet wird "Off": Wenn diese Funktion nicht verwendet wird • Dies funktioniert bei einigen BLUETOOTH-fähigen Geräten möglicherweise nicht.

Einstellpunkt	Standardwert	Einstelldetails
Pairing Information	-	Sie können die auf diesem Gerät gespeicherten Kopplungsinformationen initialisieren. Wenn bei Anzeige von "Clear" ENTER gedrückt wird, werden die Kopplungsinformationen initialisiert, die in diesem Gerät gespeichert sind. • Durch diese Funktion werden nicht die Kopplungsdaten auf dem BLUETOOTH-fähigen Gerät initialisiert. Wenn Sie die Geräte erneut koppeln, achten Sie darauf, zunächst die Kopplungsdaten auf dem BLUETOOTH-fähigen Gerät zu löschen. Informationen zum Löschen der Kopplungsinformationen finden Sie in der Bedienungsanleitung des BLUETOOTH-fähigen Geräts.
Device	-	Der Name des BLUETOOTH-fähigen Geräts wird angezeigt, das mit dem Gerät verbunden ist. • Der Name wird nicht angezeigt, wenn "Status" auf "Ready" und "Pairing" steht.
Status	-	Der Status des BLUETOOTH-fähigen Geräts wird angezeigt, das mit dem Gerät verbunden ist. "Ready": Nicht gekoppelt "Pairing": Gekoppelt "Connected": Erfolgreich angeschlossen

- Warten Sie eine Weile, falls "Bluetooth" nicht ausgewählt werden kann. Dies kann gewählt werden, wenn die BLUETOOTH-Funktion aktiviert wurde.

■ 3. Power Management

Ändern Sie die Einstellungen für die Energiespar-Funktion.

Einstellpunkt	Standardwert	Einstelldetails
Sleep-Timer	Off	Sie können dem Gerät erlauben, automatisch nach Ablauf der angegebenen Zeit in den Standby-Modus zu schalten. Wählen Sie einen der Werte "30 minutes", "60 minutes" und "90 minutes" aus. "Off": Das Gerät schaltet nicht automatisch in den Standby-Modus.

Einstellpunkt	Standardwert	Einstelldetails
Auto Standby	On/Off	Diese Einstellung erlaubt es dem Gerät, nach 20 Minuten Inaktivität ohne Video- oder Audioeingabe automatisch auf Standby zu schalten. (Wenn "USB Power Out at Standby" aktiviert wurde, wird hier automatisch der HYBRID STANDBY-Modus ausgewählt, durch den der Stromverbrauch auf ein Minimum reduziert wird.) "On": Das Gerät schaltet automatisch in den Standby-Modus ("AUTO STBY" leuchtet auf). "Off": Das Gerät schaltet nicht automatisch in den Standby-Modus. <ul style="list-style-type: none"> "Auto Standby" wird 30 Sekunden, bevor Auto Standby aktiv wird, auf dem Display des Hauptgeräts und auf dem Fernsehbildschirm angezeigt. Die Standardwerte variieren je nach Region.
Auto Standby in HDMI Standby Through	Off	Aktivieren oder deaktivieren Sie "Auto Standby", während "HDMI Standby Through" eingeschaltet ist. "On": Die Einstellung ist aktiviert. "Off": Die Einstellung ist deaktiviert. <ul style="list-style-type: none"> Diese Einstellung kann nicht den Wert "On" aufweisen, wenn "Auto Standby" und "HDMI Standby Through" den Wert "Off" aufweisen.
USB Power Out at Standby	Off	Wenn diese Funktion auf "On" eingestellt ist, kann der an den POWER OUT-Port angeschlossene Streaming Mediaplayer mit Strom versorgt werden, auch wenn sich dieses Gerät im Standby-Modus befindet. <ul style="list-style-type: none"> Die POWER OUT-Buchse unterstützt keine Stromversorgung von Smartphones/Tablets oder anderen Geräten. Bei Verwenden dieser Funktion ist der Stromverbrauch auch dann erhöht, wenn das Gerät sich im Standby-Modus befindet. Die Erhöhung des Stromverbrauchs wird jedoch minimiert, indem das Gerät automatisch in den HYBRID STANDBY-Modus wechselt, in dem nur die wesentlichen Schaltkreise in Betrieb sind.

6. Miscellaneous

■ 1. Tuner

Ändern Sie das Frequenzraster für den Tuner.

Einstellpunkt	Standardwert	Einstelldetails
AM/FM Frequency Step (Nordamerikanische und taiwanische Modelle)	10 kHz/0,2 MHz	Wählen Sie einen Frequenzschritt, der zu Ihrem Wohngebiet passt. Wählen Sie "10 kHz/0.2 MHz" oder "9 kHz/0.05 MHz". <ul style="list-style-type: none"> Wenn diese Einstellung geändert wird, werden alle Radiovoreinstellungen gelöscht.
AM Frequency Step (Modelle für Europa, Australien und Asien)	9 kHz	Wählen Sie einen Frequenzschritt, der zu Ihrem Wohngebiet passt. Wählen Sie "10 kHz" oder "9 kHz". <ul style="list-style-type: none"> Wenn diese Einstellung geändert wird, werden alle Radiovoreinstellungen gelöscht.

■ 2. Firmware Update

Ändern Sie die Einstellungen für die Firmware-Aktualisierung.

Einstellpunkt	Standardwert	Einstelldetails
Version	-	Die aktuelle Firmware-Version wird angezeigt.
Update via USB	-	Drücken Sie zur Auswahl ENTER, wenn Sie die Firmware über USB aktualisieren.

■ 3. Initial Setup

Nehmen Sie die anfängliche Einstellung mithilfe des Setup-Menüs vor.

■ 4. Lock

Sperrt das Setup-Menü, so dass die Einstellungen nicht geändert werden können.

Einstellpunkt	Standardwert	Einstelldetails
Setup Parameter	Unlocked	Sperrt das Setup-Menü, so dass die Einstellungen nicht geändert werden können. "Locked": Das Menü ist gesperrt. "Unlocked": Das Menü ist entsperrt.

Quick-Menü

Menübedienung

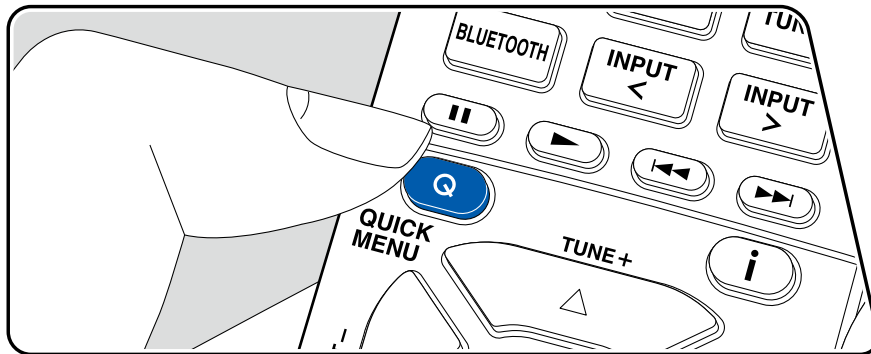

Die häufig verwendeten Einstellungen, z. B. für den Ton, können Sie rasch ändern.

Sie können die Einstellungen während der Wiedergabe am Fernsehbildschirm vornehmen. Drücken Sie Q auf der Fernbedienung, um das Quick-Menü zu öffnen.

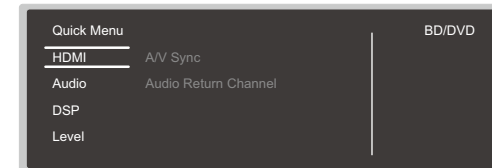

Wählen Sie den Menüpunkt ▲ / ▼ mit den Cursortasten der Fernbedienung aus und bestätigen Sie Ihre Auswahl mit ENTER.

Verwenden Sie die Cursortasten, um die Einstellungen zu ändern.

- Drücken Sie ↶, um zum vorigen Bildschirm zurückzukehren.
- Drücken Sie Q, um die Einstellungen zu verlassen.

■ HDMI

A/V Sync: Hiermit können Sie eine Audioverzögerung vornehmen, wenn die Videoausgabe im Vergleich zur Audioausgabe verzögert erfolgt. Die Einstellung kann für jeden Eingang ausgewählt werden.

- Kann nicht eingestellt werden, wenn der Wiedergabemodus Direct lautet.

Audio Return Channel: Sie können den Ton des mit HDMI verbundenen, ARC-kompatiblen Fernsehgeräts über die mit dem Gerät verbundenen Lautsprecher hören. Wählen Sie "On" beim Hören von Audio vom Fernseher, wenn Sie die Lautsprecher dieses Geräts verwenden. Wählen Sie "Off", wenn die ARC-Funktion nicht verwendet wird.

■ Audio

Music Optimizer: Hiermit können Sie die Qualität bei komprimierten Audiodateien erhöhen. Die Klangwiedergabe von verlustbehafteten komprimierten Dateien wie MP3 wird verbessert. Die Einstellung kann für jeden Eingang ausgewählt werden. Dies funktioniert bei Signalen, deren Abtastfrequenzen 48 kHz oder weniger betragen. Die Einstellung ist bei Bitstreamsignalen nicht wirksam.

- Kann nicht eingestellt werden, wenn der Wiedergabemodus Direct lautet.

Late Night: Erlaubt es, auch leise Töne detailliert zu hören. Dies ist praktisch, wenn Sie spät am Abend einen Film schauen und die Lautstärke reduzieren müssen. Der Effekt ist nur bei den Dolby- und DTS-Eingangssignalen verfügbar.

- Diese Funktion kann in den folgenden Fällen nicht verwendet werden.
 - Bei Wiedergabe von Dolby Digital Plus oder Dolby TrueHD, während "Loudness Management" auf "Off" gestellt ist
 - Bei DTS:X-Eingangssignal, wenn "Dialog Control" nicht 0 dB ist
- Wenn Sie das Gerät in den Standby-Modus versetzen, werden die vorgenommenen Einstellungen auf die vorherigen Status zurückgesetzt.

■ DSP

Cinema Filter: Passt den Soundtrack mit verstärktem hohem Frequenzbereich an eine Heimkinoanlage an.

In dieser Funktion können die folgenden Wiedergabemodi verwendet werden: Dolby Audio - DD, Dolby Audio - DD+, Dolby Audio - Surr, Dolby Audio - TrueHD, Multichannel, DTS, DTS-ES, DTS 96/24, DTS-HD High Resolution, DTS-HD Master Audio, DTS Neural:X, DTS Express und DSD.

- Kann nicht eingestellt werden, wenn der Wiedergabemodus Direct lautet.

■ Level

Front: Passen Sie den Lautsprecherpegel des Frontlautsprechers während der Wiedergabe an.

Center: Passen Sie den Lautsprecherpegel des Center-Lautsprechers während der Wiedergabe an.

Subwoofer: Passen Sie den Lautsprecherpegel des Subwoofers während der Wiedergabe an.

- Wenn Sie das Gerät in den Standby-Modus versetzen, werden die vorgenommenen Einstellungen auf die vorherigen Status zurückgesetzt.

Initial Setup mit dem automatischen Startup-Assistenten

Bedienungen

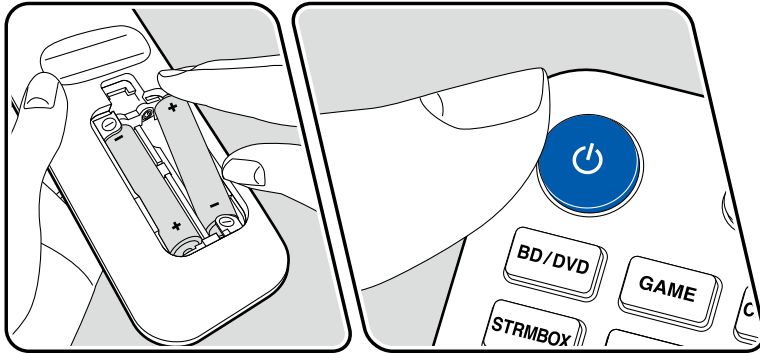
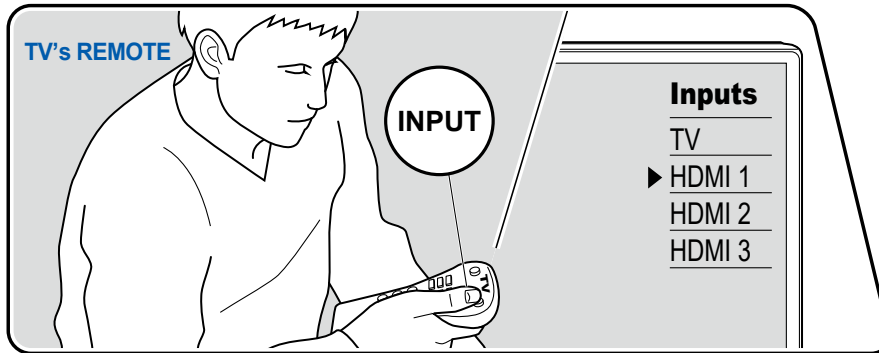

Wenn Sie dieses Gerät nach dem Kauf erstmalig einschalten, wird auf dem Fernseher automatisch Initial Setup angezeigt. Folgen Sie den einfachen Anweisungen auf dem Bildschirm und nehmen Sie die erforderlichen ersten Einstellungen vor.

1. Schalten Sie den Eingang des Fernsehers auf denjenigen um, an dem das Gerät angeschlossen ist.
2. Setzen Sie Batterien in die Fernbedienung dieses Geräts ein.
3. Drücken Sie **⏻** auf der Fernbedienung, um das Gerät einzuschalten.
4. Wenn der Sprachenauswahl-Bildschirm auf dem Fernsehgerät erscheint, wählen Sie die Sprache mit den Cursoren **▲ / ▼** und drücken **ENTER**.
 - Wählen Sie den Menüpunkt mit den Cursortasten der Fernbedienung aus und bestätigen Sie Ihre Auswahl mit **ENTER**. Drücken Sie **⏪**, um zum vorigen Bildschirm zurückzukehren.
 - Wenn Sie das Initial Setup abgebrochen haben, schalten Sie dieses Gerät auf Standby-Modus. Schalten Sie dann das Gerät erneut ein, um das Initial Setup erneut auszuführen. Das Initial Setup erscheint jedes Mal auf dem Bildschirm, wenn das Gerät eingeschaltet wird, wenn nicht das Initial Setup vollständig ausgeführt wurde oder "Never Show Again" auf dem ersten Bildschirm gewählt wird.
 - Um das Initial Setup nach der vollständigen Einstellung erneut auszuführen, drücken Sie **⚙️**, wählen Sie "6. Miscellaneous" – "Initial Setup" aus und drücken **ENTER**.

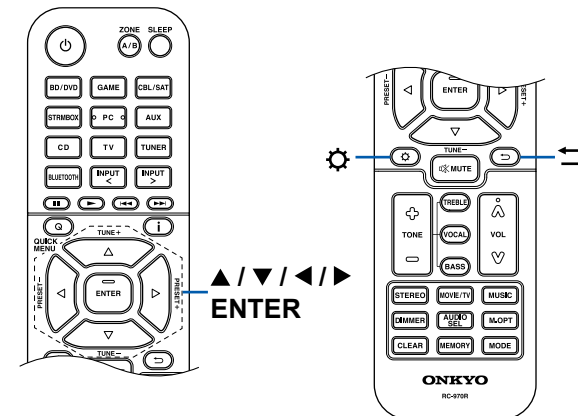

■ 1. Speaker Setup

1. Wählen Sie die Konfiguration der angeschlossenen Lautsprecher aus und drücken Sie ENTER.
Beachten Sie, dass sich das Bild auf dem Bildschirm jedes Mal ändert, wenn Sie die Anzahl der Kanäle in "Speaker Channels" auswählen.

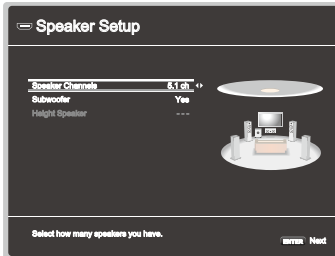

2. Die in Schritt 1 gewählte Lautsprecherkombination wird angezeigt. "Yes" wird für die gewählten Lautsprecher angezeigt. Wenn die Einstellung richtig ist, drücken Sie ENTER.
3. Wählen Sie "Next" und drücken Sie ENTER. Dann wird ein Testton von jedem Lautsprecher ausgegeben, um die Verbindung zu bestätigen. Auswählen jeden Lautspechers mit den Cursors ▲ / ▼ wird der Testton ausgegeben. Drücken Sie ENTER nach der Bestätigung.
4. Wenn kein Problem mit der Lautsprecherverbindung vorliegt, wählen Sie "Next" und drücken Sie ENTER. Zum Zurückkehren zu "Speaker Setup" wählen Sie "Back to Speaker Setup" aus und drücken Sie ENTER.

■ 2. ARC Setup

Zur Verbindung mit einem ARC-kompatiblen Fernseher wählen Sie "Yes". Die ARC-Einstellung an diesem Gerät wird aktiviert, und Sie können die Audiosignale des Fernsehers über dieses Gerät ausgeben.

- Wenn Sie "Yes" auswählen, ist die HDMI CEC-Funktion aktiviert, und der Stromverbrauch ist im Standby-Modus erhöht.

Fehlerbehebung

Bevor Sie den Vorgang starten

Probleme können möglicherweise durch einfaches Aus- und wieder Einschalten oder Abtrennen und erneutes Anschließen des Netzkabels gelöst werden, was einfacher ist als die Verbindung, die Einstellung und das Betriebsverfahren zu überprüfen. Versuchen Sie die einfachen Maßnahmen jeweils am Gerät und der daran angeschlossenen Komponente. Falls das Problem darin besteht, dass das Video- oder Audiosignal nicht ausgegeben wird, oder der HDMI Betrieb nicht funktioniert, kann ein Neuanschluss des HDMI Kabels das Problem möglicherweise beheben. Achten Sie beim erneuten Anschluss darauf, das HDMI-Kabel nicht aufzuwickeln, da es in diesem Zustand möglicherweise nicht richtig passt. Schalten Sie nach der erneuten Verbindung das Gerät und die angeschlossenen Geräte aus und wieder ein.

- Der AV-Receiver enthält einen microPC für die Signalverarbeitung und Steuerfunktionen. In sehr seltenen Fällen können starke Störungen, die von einer externen Quelle stammen, oder statische Elektrizität das Gerät blockieren. Im unwahrscheinlichen Fall, dass dies geschieht, ziehen Sie das Netzkabel aus der Steckdose, warten Sie mindestens 5 Sekunden und stecken Sie es dann wieder ein.
- Unser Unternehmen haftet nicht für Schäden (z. B. für CD-Leihgebühren) durch erfolglose Aufzeichnungen aufgrund von Fehlfunktionen des Gerätes. Vergewissern Sie sich, bevor Sie wichtige Daten aufnehmen, dass das Material korrekt aufgenommen wird.

Erratische Gerätefunktionsweise 86

Starten Sie das Gerät neu 86

Zurücksetzen des Geräts (die werkseitigen Standardeinstellungen werden wiederhergestellt) 86

Fehlerbehebung 87

■ Stromversorgung 87

■ Audio 87

■ Wiedergabemodi	89
■ Video	90
■ Gekoppelter Betrieb	90
■ Tuner	91
■ BLUETOOTH-Funktion	91
■ ZONE B-Funktion	92
■ Fernbedienung	92
■ Display	92
■ Andere	92

Erratische Gerätefunktionsweise

❑ Starten Sie das Gerät neu

Neustart des Gerätes könnte das Problem lösen. Schalten Sie dieses Gerät in den Standby-Modus und halten Sie die  ON/STANDBY-Taste am Hauptgerät mindestens 5 Sekunden lang gedrückt, und starten Sie das Gerät dann neu. (Die Einstellungen des Geräts werden beibehalten.) Wenn das Problem nach dem Neustart weiter besteht, trennen Sie die Netzkabel oder das HDMI-Kabel dieses Geräts und der angeschlossenen Geräte ab und schließen sie dann wieder an.

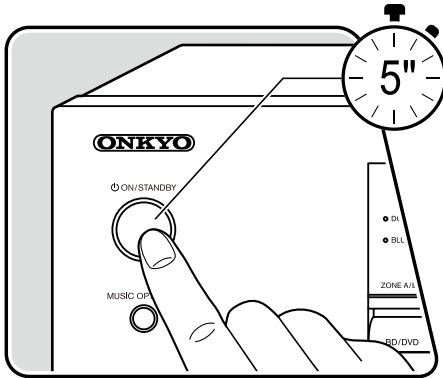

❑ Zurücksetzen des Geräts (die werkseitigen Standardeinstellungen werden wiederhergestellt)

Wenn der Neustart des Geräts das Problem nicht löst, setzen Sie das Gerät zurück und stellen Sie alle Einstellungen auf die zum Zeitpunkt des Kaufs vorhandenen werkseitigen Einstellungen zurück. Dies könnte das Problem lösen. Wenn das Gerät zurückgesetzt wird, werden die Einstellungen auf die Standardwerte zurückgesetzt. Stellen Sie sicher, dass Sie Ihre selber vorgenommenen Einstellungen notieren, bevor Sie die folgenden Vorgänge ausführen.

1. Halten Sie CBL/SAT am Eingangsselektor am Hauptgerät bei eingeschaltetem Gerät gedrückt und drücken Sie die  ON/STANDBY-Taste.
2. "Clear" wird auf dem Display angezeigt, und das Gerät schaltet auf den Standby-Modus. Trennen Sie das Netzkabel nicht ab, solange auf dem Display "Clear" angezeigt wird.

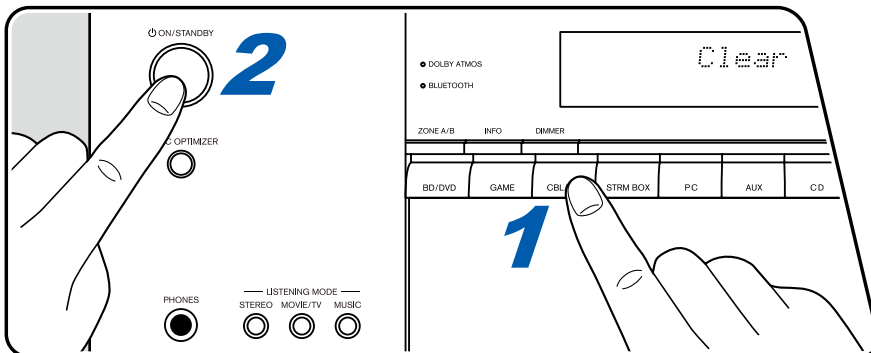

Fehlerbehebung

■ Stromversorgung

❑ Wenn das Gerät eingeschaltet wird, erscheint "AMP Diag Mode" auf dem Display des Hauptgeräts.

- Die Schutzschalter-Funktion wurde möglicherweise aktiviert. Wenn das Gerät plötzlich in den Standby-Modus wechselt und "AMP Diag Mode" auf dem Display des Hauptgeräts angezeigt wird, wenn das Gerät wieder eingeschaltet wird, wird mit dieser Funktion diagnostiziert, ob das Hauptgerät fehlerhaft arbeitet oder ein Anomalie in der Lautsprecherkabel-Verbindung vorliegt. Wenn die Diagnose abgeschlossen ist, werden die folgenden Meldungen angezeigt.

CH SP WIRE	Wenn das Gerät zum normalen ON-Zustand zurückkehrt, nachdem "CH SP WIRE" im Display erscheint, kann ein Kurzschluss im Lautsprecherkabel vorliegen. Nachdem das Gerät auf Standby-Modus gestellt ist, schließen Sie das Lautsprecherkabel erneut an. Die freiliegenden Drähte an der Spitze der Lautsprecherkabel ragen nicht aus der Lautsprecherklemme heraus.
NG: *****	Wenn der Vorgang abgebrochen wurde und "NG" im Display angezeigt wird, stellen Sie das Gerät sofort in den Standby-Modus und ziehen Sie den Netzstecker aus der Steckdose. Es liegt möglicherweise eine Fehlfunktion im Gerät vor. Wenden Sie sich an einen Fachhändler.

❑ Das Gerät wird unerwartet ausgeschaltet

- Wenn "5. Hardware" - "Power Management" - "Auto Standby" im Setup-Menü aktiviert ist, schaltet das Gerät automatisch auf den Standby-Modus. (→p80)
- Die Schutzfunktion kann möglicherweise aufgrund eines anomalen Temperaturanstiegs des Geräts aktiviert worden sein. In einem solchen Fall wird die Stromversorgung wiederholt ausgeschaltet, auch wenn das Gerät erneut eingeschaltet wird. Sorgen Sie für ausreichende Luftzirkulation um das Gerät herum und warten Sie eine Weile, bis sich das Gerät abkühlt. Dann schalten Sie die Stromversorgung wieder ein.

WARNUNG: Falls Sie Rauch oder ungewöhnliche Gerüche/Geräusche am Gerät bemerken, entfernen Sie sofort das Netzkabel aus der Steckdose und wenden sich an den Händler oder den Kundendienst unseres Unternehmens.

■ Audio

- Vergewissern Sie sich, dass die Verbindung zwischen der Ausgangsbuchse des angeschlossenen Geräts und der Eingangsbuchse dieses Geräts korrekt ist.
- Stellen Sie sicher, dass keines der Anschlusskabel geknickt, verdreht oder beschädigt ist.
- Wenn die MUTE-Anzeige auf dem Display blinkt, drücken Sie  auf der Fernbedienung, um die Stummschaltung zu beenden.
- Wenn Kopfhörer an die PHONES-Buchse angeschlossen sind, wird kein Ton über die Lautsprecher ausgegeben.
- Wenn "4. Source" - "Audio Select" - "PCM Fixed Mode" im Setup-Menü den Wert "On" aufweist, wird kein Sound wiedergegeben, falls andere Signale als PCM eingehen. Ändern Sie den Wert der Einstellung in "Off".

Überprüfen Sie Folgendes, wenn das Problem durch die obigen Schritte nicht behoben wurde.

❑ Kein Ton vom Fernseher

- Stellen Sie den Eingangsselektor an diesem Gerät auf die Position des Anschlusses ein, an den der Fernseher angeschlossen ist.
- Wenn der Fernseher die ARC-Funktion nicht unterstützt, verwenden Sie zusätzlich zur Verbindung über ein HDMI-Kabel ein digitales optisches Kabel um den Fernseher und dieses Gerät zu verbinden. (→p31)

❑ Vom angeschlossenen Player werden keine Audiosignale wiedergegeben

- Stellen Sie den Eingangsselektor dieses Geräts auf die Position des Anschlusses ein, an den der Player angeschlossen ist.
- Überprüfen Sie die Einstellung der digitalen Audioausgabe auf dem angeschlossenen Gerät. Bei einigen Spielekonsolen, wie zum Beispiel solche, die DVD unterstützen, ist die Standardeinstellung ausgeschaltet.
- Bei manchen DVDs müssen Sie ein Audioausgabeformat aus einem Menü auswählen.

❑ Von einem Lautsprecher werden keine Audiosignale wiedergegeben

- Stellen Sie sicher, dass die Polarität der Lautsprecherkabel (+/-) korrekt ist, und dass sich keine blanken Drähte in Kontakt mit den Metallteilen der Lautsprecherklemmen befinden. (→p25)
- Stellen Sie sicher, dass die Lautsprecherkabel nicht kurzgeschlossen sind.
- Überprüfen Sie den Abschnitt "Schließen Sie die Lautsprecherkabel an" (→p25), um zu sehen ob die Lautsprecher korrekt angeschlossen wurden. Einstellungen für die Lautsprecheranschlussumgebung müssen beim Initial Setup unter "Speaker Setup" vorgenommen werden. Prüfen Sie "Initial Setup mit dem automatischen Startup-Assistenten" (→p83).
- Je nach Eingangssignal und Wiedergabemodus wird möglicherweise zu wenig Ton ausgegeben. Wählen Sie einen anderen Wiedergabemodus aus, um die Audiowiedergabe zu überprüfen.

❑ Der Subwoofer erzeugt keinen Ton

Wenn die Einstellung der Frontlautsprecher "Full Band" lautet, werden bei 2-Kanal-Audioeingabe von Fernseher oder Musik die unteren Frequenzbereiche über die Frontlautsprecher anstatt über den Subwoofer ausgegeben. Um den Ton vom Subwoofer auszugeben, nehmen Sie eine der folgenden Einstellungen vor.

1. Ändern Sie die Einstellung der Frontlautsprecher auf einen anderen Crossoverfrequenzwert als "Full Band".
Der Bereich unterhalb der angegebenen Frequenz wird über den Subwoofer statt über die Frontlautsprecher ausgegeben. Wenn Sie über Frontlautsprecher mit hoher Wiedergabekapazität in den unteren Frequenzbereichen verfügen, wird empfohlen, diese Einstellung nicht zu ändern.
 2. Ändern Sie den Wert von "Double Bass" in "On".
Die unteren Frequenzbereiche der Frontlautsprecher werden nun sowohl über den Subwoofer als auch über die Frontlautsprecher ausgegeben. Dies kann zur Folge haben, dass die unteren Frequenzbereiche zu stark betont werden. Sie können in diesem Fall entweder keine Änderung vornehmen oder Option 1 auswählen. (→p71)
- Details zur Einstellung finden Sie unter "2. Speaker" - "Crossover" im Setup-Menü.
 - Wenn die Eingangssignale keine Subwoofer-Audioelemente (LFE) enthalten, erzeugt der Subwoofer möglicherweise keinen Ton.

❑ Geräusche sind zu hören

- Das Zusammenbinden von mehrpoligen Audiokabeln, Netzkabeln, Lautsprecherkabeln usw. mit Kabelbindern kann die akustische Leistung verringern. Bündeln Sie Kabel nicht.
- Ein Audiokabel nimmt möglicherweise eine Störung auf. Versuchen Sie, Ihre Kabel neu zu positionieren.

❑ Der Anfang eines Audiosignals, das an ein HDMI IN angeschlossen ist, kann nicht gehört werden

- Da es länger dauert, das Format eines HDMI-Signales zu identifizieren, als bei anderen digitalen Audiosignalen, startet die Audioausgabe möglicherweise nicht unmittelbar.

❑ Die Lautstärke wird plötzlich geringer

- Wenn das Gerät über längere Zeit verwendet wird, während die Temperatur im Gerät einen bestimmten Schwellenwert überschreitet, kann die Lautstärke automatisch verringert werden, um die Schaltkreise zu schützen.

■ Wiedergabemodi

- Zur digitalen Surround-Wiedergabe in Formaten wie Dolby Digital ist eine Audiosignalverbindung mit einem HDMI-Kabel, digitalen Koaxial- oder digitalen optischen Kabel erforderlich. Der Audioausgang am angeschlossenen Blu-ray-Disc-Player usw. muss außerdem auf Bitstream-Ausgabe eingestellt sein.
- Drücken Sie mehrfach **i** auf der Fernbedienung, um das Display des Hauptgeräts zum Überprüfen des Eingangsformats umzuschalten. Bei Verwendung einer BLUETOOTH-Verbindung drücken Sie die INFO-Taste am Hauptgerät.

Überprüfen Sie Folgendes, wenn das Problem durch die obigen Schritte nicht behoben wurde.

❑ Kann den gewünschten Wiedergabemodus nicht auswählen

- Je nach Verbindungsstatus der Lautsprecher können einige Wiedergabemodi nicht ausgewählt werden. Siehe "Lautsprecherkonfigurationen und auswählbare Wiedergabemodi" (→[p52](#)) oder "Eingabeformate und auswählbare Wiedergabemodi" (→[p58](#)) unter "Wiedergabemodus".

❑ Bei Dolby TrueHD, Dolby Atmos und DTS-HD Master Audio kann kein Ton gehört werden

- Wenn Formate wie Dolby TrueHD, Dolby Atmos oder DTS-HD Master Audio nicht gemäß dem Quellenformat wiedergegeben werden, wählen Sie in den Einstellungen des Blu-ray-Disc-Players usw. für "BD video supplementary sound" (oder "re-encode", "secondary sound", "video additional audio" usw.) die Einstellung "Off" aus. Wenn Sie die Einstellung zum Bestätigen geändert haben, ändern Sie den Wiedergabemodus für jede Quelle und bestätigen Sie.

❑ Informationen zu DTS-Signalen

- Bei Medien, die plötzlich von DTS zu PCM wechseln, wird die PCM-Wiedergabe möglicherweise nicht sofort gestartet. In diesem Fall sollten Sie Ihren Player etwa 3 Sekunden lang oder mehr stoppen. Dann setzen Sie die Wiedergabe fort. Die Wiedergabe funktioniert jetzt normal.
- Bei einigen CD- oder LD-Playern kann das DTS-Material nicht richtig wiedergegeben werden, obwohl der Player digital mit dem Gerät verbunden ist. Dies ist üblicherweise darauf zurückzuführen, dass der DTS-Bitstream verarbeitet wurde (z. B. Änderungen an Ausgangslevel, Abtastrate oder Frequenzgang) und nicht als echtes DTS-Signal erkannt wird, wodurch Störgeräusche auftreten.
- Bei Wiedergabe einer DTS-kompatiblen Disc und Verwenden von Pause, schnellem Vorlauf oder Rücklauf auf Ihrem Player kann es möglicherweise zu kurzen Störgeräuschen kommen. Hierbei handelt es sich nicht um eine Fehlfunktion.

■ Video

- Vergewissern Sie sich, dass die Verbindung zwischen der Ausgangsbuchse des angeschlossenen Geräts und der Eingangsbuchse dieses Geräts korrekt ist.
- Stellen Sie sicher, dass keines der Anschlusskabel geknickt, verdreht oder beschädigt ist.
- Wenn das Fernsehbild verschwommen oder unscharf ist, sind Interferenzen durch Netzkabel oder Verbindungskabel möglich. Erhöhen Sie in diesem Fall den Abstand zwischen dem Fernsehantennenkabel und anderen Kabeln des Geräts.
- Überprüfen Sie den Bildschirmeingang an einem Monitor, z. B. am Fernseher.

Überprüfen Sie Folgendes, wenn das Problem durch die obigen Schritte nicht behoben wurde.

□ Kein Bild

- Wenn ein qualitativ hochwertiges 4K-Video abgespielt wird, verwenden Sie ein Premium-Hochgeschwindigkeits-HDMI-Kabel oder ein Premium-Hochgeschwindigkeits-HDMI-Kabel mit Ethernet, dessen Verpackung eine "PREMIUM Certified Cable"-Kennzeichnung trägt.
- Stellen Sie den Eingangsselektor dieses Geräts auf die Position des Anschlusses ein, an den der Player angeschlossen ist.

□ Kein Bild von einem Gerät, das an der HDMI IN-Buchse angeschlossen ist

- Um das Videosignal des angeschlossenen Players auf dem Fernsehbildschirm wiederzugeben, während das Gerät sich im Standby-Modus befindet, muss "5. Hardware" - "HDMI" - "HDMI Standby Through" im Setup-Menü aktiviert sein. Details über die Funktion HDMI Standby Through finden Sie unter "5. Hardware" - "HDMI" im Setup-Menü. (→p78)
- Überprüfen Sie, ob in der Anzeige des Hauptgeräts "Resolution Error" angezeigt wird, wenn die Videoeingabe über die HDMI IN-Buchse nicht angezeigt wird. In diesem Fall unterstützt das Fernsehgerät die Auflösung des Videoeingangs des Players nicht. Ändern Sie die Einstellung des Players.
- Normaler Betrieb mit einem HDMI-DVI-Adapter wird nicht garantiert. Außerdem werden von einem PC ausgegebene Videosignale nicht unterstützt.

□ Das Bild flackert

- Möglicherweise ist die Auflösung des Players nicht mit der Auflösung des Fernsehers kompatibel. Wenn Sie den Player über ein HDMI-Kabel an dieses Gerät angeschlossen haben, ändern Sie die Ausgangsauflösung am Player. Möglicherweise lässt sich auch durch Wechseln des Bildschirmmodus am Fernseher eine Verbesserung erzielen.

□ Video und Audio werden nicht synchron wiedergegeben

- Je nach den Einstellungen und Verbindungen Ihres Fernsehers kann die Videowiedergabe im Verhältnis zur Audiowiedergabe verzögert erfolgen. Drücken Sie zum Q auf der Fernbedienung, um "Quick Menu" aufzurufen und nehmen Sie die Anpassung in "HDMI" - "A/V Sync" vor. (→p81)

■ Gekoppelter Betrieb

□ Es ist kein HDMI-gekoppelter Betrieb mit CEC-kompatiblen Geräten wie Fernsehern möglich

- Im Setup-Menü des Geräts legen Sie für "5. Hardware" - "HDMI" - "HDMI CEC" den Wert "On" fest. (→p77)
- Es ist ebenfalls erforderlich, die HDMI-Koppelung auf dem CEC-kompatiblen Gerät einzustellen. Siehe Bedienungsanleitung.

■ Tuner

□ Der Radioempfang ist schlecht oder weist Störgeräusche auf

- Den Anschluss der Antenne erneut überprüfen.
- Entfernen Sie die Antenne weiter von Lautsprecherkabeln und Netzkabel weg.
- Stellen Sie das Gerät nicht in der Nähe Ihres Fernsehers oder PCs auf.
- Vorbeifahrende Autos und Flugzeuge in der Nähe können Störungen verursachen.
- Betonwände schwächen die Radiosignale ab.
- Hören Sie den Sender in Mono (→p41).
- Wenn Sie einen AM-Sender hören, kann die Benutzung der Fernbedienung u. U. Störgeräusche verursachen.
- Der FM-Empfang kann möglicherweise verbessert werden, indem der Fernsehantennenanschluss an der Wand verwendet wird.

(→p35)

■ BLUETOOTH-Funktion

- Ziehen Sie den Netzstecker dieses Geräts und stecken ihn wieder ein oder schalten Sie das BLUETOOTH-fähige Geräts ab und wieder ein. Ein Neustart des BLUETOOTH-fähigen Geräts kann hilfreich sein.
- BLUETOOTH-fähige Geräte müssen das A2DP-Profil unterstützen.
- Da Interferenzen durch Funkwellen auftreten, kann dies Gerät nicht in der Nähe von Geräten wie Mikrowellenherden oder Funktelefonen, von denen Funkwellen im 2,4 GHz-Bereich ausgegeben werden, verwendet werden.
- Wenn sich Metallobjekte in der Nähe des Geräts befinden, kann möglicherweise keine BLUETOOTH-Verbindung hergestellt werden, da Metall die Funkverbindung beeinträchtigt.

Überprüfen Sie Folgendes, wenn das Problem durch die obigen Schritte nicht behoben wurde.

□ Kann nicht mit diesem Gerät verbinden

- Vergewissern Sie sich, dass die BLUETOOTH-Funktion des BLUETOOTH-fähigen Geräts aktiviert ist.

(→p79)

□ Musik wird vom Gerät trotz erfolgreicher BLUETOOTH-Verbindung nicht wiedergegeben

- Wenn der Lautstärkepegel Ihres BLUETOOTH-fähigen Geräts auf einen niedrigen Wert eingestellt ist, so ist möglicherweise keine Audiowiedergabe verfügbar. Erhöhen Sie die Lautstärke am BLUETOOTH-fähigen Gerät.
- Je nach BLUETOOTH-fähigem Gerät ist möglicherweise ein Sende/Empfangs-Auswahlschalter verfügbar. Wählen Sie den Sendemodus.
- Je nach Merkmalen und Spezifikationen Ihres BLUETOOTH-fähigen Geräts ist eine Wiedergabe auf diesem Gerät eventuell nicht möglich.

□ Ton ist unterbrochen

- Möglicherweise liegt ein Problem beim BLUETOOTH-fähigen Gerät vor. Informationen dazu finden Sie auf relevanten Webseite.

□ Nach Anschluss eines BLUETOOTH-fähigen Geräts ist die Audioqualität schlecht

- Der BLUETOOTH-Empfang ist möglicherweise beeinträchtigt. Positionieren Sie das BLUETOOTH-fähige Gerät näher an diesem Gerät und entfernen Sie ggf. Hindernisse zwischen dem BLUETOOTH-fähigen Gerät und diesem Gerät.

■ ZONE B-Funktion

□ Die ZONE B-Ausgabe von Audio von externen AV-Komponenten ist nicht möglich

- Zur Ausgabe von Audio zu ZONE B stellen Sie das Audio-Ausgabeziel auf "ZONE A+B" oder "ZONE B".

(→p45)

■ Fernbedienung

- Stellen Sie sicher, dass die Batterien mit der richtigen Polarität eingelegt sind.
- Neue Batterien einlegen. Keine Batterien unterschiedlicher Sorten oder alte und neue Batterien mischen.
- Achten Sie darauf, dass der Sensor am Hauptgerät keinem direkten Sonnenlicht oder Invertertyp-Leuchtstofflampenlicht ausgesetzt ist. Ändern Sie den Standort, falls notwendig.
- Wenn sich das Hauptgerät in einem Gehäuse oder Schrank mit farbigen Glastüren befindet oder wenn die Türen geschlossen sind, funktioniert die Fernbedienung möglicherweise nicht normal.

■ Display

□ Das Display leuchtet nicht

- Das Display wird möglicherweise dunkler, während der Dimmer in Betrieb ist. Drücken Sie die DIMMER-Taste und ändern Sie die Helligkeitsstufe des Displays.

(→p9)

■ Andere

□ Es sind seltsame Geräusche von diesem Gerät zu hören

- Wenn Sie ein anderes Gerät an dieselbe Netzsteckdose wie dieses Gerät angeschlossen haben, kann es durch das andere Gerät zu Störgeräuschen kommen. Wenn das Problem durch das Entfernen des Netzkabels des anderen Geräts behoben wird, verwenden Sie unterschiedliche Netzsteckdosen für dieses Gerät und das andere Gerät.

□ Die POWER OUT-Buchse unterstützt keine Stromversorgung von Smartphones/Tablets oder anderen Geräten

- Die POWER OUT-Buchse auf der Rückseite dient nur der Stromversorgung (5 V/1 A) zum Streaming Mediaplayer, der über ein USB-Kabel mit der HDMI-IN-Buchse des Geräts verbunden ist. Sie unterstützt keine Stromversorgung von Smartphones/Tablets oder anderen Geräten.

Über HDMI

Kompatible Funktionen

HDMI (High Definition Multimedia Interface) ist ein digitaler Schnittstellenstandard zum Anschließen von Fernsehern, Projektoren, Blu-ray-Disc/DVD-Playern, Digital-Tunern und anderen Videokomponenten. Bisher wurden separate Video- und Audiokabel benötigt, um AV-Komponenten anzuschließen. Mit HDMI können Steuersignale, digitale Videos und digitales Audio (2-Kanal PCM, digitales Mehrkanalaudio und Mehrkanal-PCM) über ein einziges Kabel übertragen werden.

HDMI CEC-Funktion:

Durch Anschließen eines Geräts, das mit CEC (Consumer Electronics Control) des HDMI-Standards mit einem HDMI-Kabel konform ist, ist eine Vielzahl von verknüpften Operationen zwischen Geräten möglich. Diese Funktion erlaubt verschiedene Verknüpfungsvorgänge mit Playern, wie Umschalten der Eingangsselektoren, die mit einem Player gekoppelt sind, Einstellen der Lautstärke mit der Fernbedienung eines Fernsehers sowie automatisches Schalten dieses Geräts in den Standby-Modus, wenn der Fernseher ausgeschaltet wird.

Das Gerät ist für die Verwendung mit Produkten ausgelegt, die dem CEC-Standard entsprechen. Die gekoppelte Bedienung kann aber nicht für alle CEC-kompatiblen Geräte garantiert werden. Damit gekoppelte Funktionen ordnungsgemäß funktionieren, schließen Sie nicht mehr CEC-kompatible Geräte an die HDMI-Buchse an, als die anschließbare Zahl wie unten gezeigt.

- Blu-ray Disc/DVD-Player: bis zu 3 Geräte
- Blu-ray-Disc/DVD-Rekorder: bis zu 3 Geräte
- Kabel-TV-Tuner, terrestrische Digitaltuner und Satellitentuner: bis zu 4 Geräte

Der Betrieb folgender Geräte wurde bestätigt: (Stand Januar 2019)

Fernseher der Marke Toshiba; Fernseher der Marke Sharp; RIHD-kompatible Player der Marken Onkyo und Integra; Player und Rekorder der Marke Toshiba; Player und Rekorder der Marke Sharp (bei Verwendung mit einem Fernseher der Marke Sharp)

ARC (Audio Return Channel):

Wird ein ARC-konformer Fernseher mit einem einzelnen HDMI-Kabel angeschlossen, können Sie den Audio- und Videoausgang dieses Geräts über den Fernseher wiedergeben, und auch die Audiosignale des Fernsehers über dieses Gerät wiedergeben.

HDMI Standby Through:

Auch wenn sich dieses Gerät im Standby-Modus befindet, können die Eingangssignale von AV-Komponenten an den Fernseher übertragen werden.

3D:

Sie können 3D-Video-Signale von AV-Komponenten an den Fernseher übertragen.

4K:

Dieses Gerät unterstützt 4K-Video-Signale (3840×2160p) und 4K-SMPTE-Video-Signale (4096×2160p).

Lip Sync:

In dieser Einstellung wird Nichtsynchronizität zwischen Video- und Audiosignalen automatisch auf Basis der Information des HDMI Lip Sync-kompatiblen Fernsehers korrigiert.

Copyright-Schutz:

Die HDMI-Buchse dieses Geräts entspricht den Revisionen 1.4 und 2.2 von HDCP (High-bandwidth Digital Content Protection), ein Kopierschutzsystem für digitale Video-Signale. Andere an das Gerät angeschlossene Geräte müssen ebenfalls den HDCP-Standards entsprechen.

Unterstützte Audioformate

Lineares 2-Kanal-PCM:

32 kHz, 44,1 kHz, 48 kHz, 88,2 kHz, 96 kHz, 176,4 kHz, 192 kHz, 16/20/24 Bit

Lineares Mehrkanal-PCM:

Maximal 7.1-Kanal; 32 kHz; 44,1 kHz; 48 kHz; 88,2 kHz; 96 kHz; 176,4 kHz; 192 kHz; 16/20/24 Bit

Bitstream:

Dolby Atmos, Dolby Digital, Dolby Digital Plus, Dolby TrueHD, DTS, DTS:X, DTS-HD High Resolution Audio, DTS-HD Master Audio, DTS 96/24, DTS-ES, DTS Express

DSD:

Unterstützte Abtastraten: 2,8 MHz

Ihr Blu-Ray Disc/DVD-Player muss ebenfalls die HDMI-Ausgabe der oben genannten Audioformate unterstützen.

Unterstützte Auflösungen

HDMI IN1 bis IN4:

- Copyright-Schutztechnologie: HDCP1.4/HDCP2.2
- Color space (Color Depth):
 - 720×480i 60 Hz, 720×576i 50 Hz, 720×480p 60 Hz, 720×576p 50 Hz, 1920×1080i 50/60 Hz, 1280×720p 24/25/30/50/60 Hz, 1680×720p 24/25/30/50/60 Hz, 1920×1080p 24/25/30/50/60 Hz, 2560×1080p 24/25/30/50/60 Hz, 4K (3840×2160p) 24/25/30 Hz, 4K SMPTE (4096×2160p) 24/25/30 Hz: RGB/YCbCr4:4:4 (8/10/12 Bit), YCbCr4:2:2 (12 Bit)
 - 4K (3840×2160p) 50/60 Hz, 4K SMPTE (4096×2160p) 50/60 Hz: RGB/YCbCr4:4:4 (8 Bit), YCbCr4:2:2 (12 Bit), YCbCr4:2:0 (8/10/12 Bit)

Allgemeine Spezifikationen

■ Verstärker-Abschnitt

Ausgangsnennleistung (FTC) (Nordamerika)

8 Ohm Last, beide Kanäle angetrieben von 20 Hz bis 20.000 Hz;
Nennleistung 80 Watt pro Kanal RMS-Mindestleistung, maximale
harmonische Gesamtverzerrung von 0,08 % von 250 mW bis zur
Ausgangsnennleistung.

8 Ohm Last, beide Kanäle angetrieben von 100 Hz; Nennleistung 80 Watt
pro Kanal RMS-Mindestleistung, maximale harmonische Gesamtverzerrung
von 0,08% von 250 mW bis zur Ausgangsnennleistung. (SUBWOOFER)

Ausgangsnennleistung (IEC) (Europa, Asien und Australien)

5 Kanäle × 135 W bei 6 Ohm, 1 kHz, 1 Kanal angetrieben von 1% THD
(Gesamtverzerrung)

1 Kanäle × 100 W bei 6 Ohm, 100 Hz, 1 Kanal angetrieben von 1% THD
(Gesamtverzerrung) (SUBWOOFER)

Maximal effektive Ausgangsleistung (Nordamerika)

155 W bei 6 Ohm, 1 kHz, 1 Kanal angetrieben von 10 % THD
(Gesamtverzerrung)

125 W bei 6 Ohm, 100 Hz, 1 Kanal angetrieben von 10 % THD
(Gesamtverzerrung) (SUBWOOFER)

Maximal effektive Ausgangsleistung (IEC)

5 Kanäle × 155 W bei 6 Ohm, 1 kHz, 1 Kanal angetrieben von 10% THD
(Gesamtverzerrung) (Europa)

1 Kanäle × 125 W bei 6 Ohm, 100 Hz, 1 Kanal angetrieben von 10% THD
(Gesamtverzerrung) (Europa) (SUBWOOFER)

Maximal effektive Ausgangsleistung (JEITA)

5 Kanäle x 155 W bei 6 Ohm, 1 kHz, 1 Kanal angetrieben von 10 % THD
(Gesamtverzerrung) (Asien, Taiwan und Australien)

1 Kanal x 125 W bei 6 Ohm, 100 Hz, 1 Kanal angetrieben von 10 % THD
(Gesamtverzerrung) (Asien, Taiwan und Australien) (SUBWOOFER)

Dynamische Leistung (*)

* IEC60268-kurzzeitige maximale Ausgangsleistung

160 W (3 Ω, Vorderseite)

125 W (4 Ω, Vorderseite)

85 W (8 Ω, Vorderseite)

THD+N (Gesamte harmonische Verzerrung+Rauschen)
0,08% (20 Hz - 20.000 Hz, halbe Leistung)

Eingangsempfindlichkeit und Impedanz
200 mV/47 kΩ (LINE (RCA))

RCA-Ausgangsnennleistungspegel und Impedanz
1 V/470 Ω (SUBWOOFER PRE OUT)
1 V/2,3 kΩ (ZONE B LINE OUT)

Klangregelungscharakteristik
±10 dB, 20 Hz (BASS)
±10 dB, 20 kHz (TREBLE)

Signal-/Rauschabstand
109 dB (IHF-A, LINE IN, SP OUT)

Lautsprecherimpedanz
4 Ω - 16 Ω

Kopfhörer-Nennleistung
80 mW + 80 mW (32 Ω, 1 kHz, 10% THD)

Unterstützte Impedanz von Kopfhörern
8 Ω - 600 Ω

Frequenzgang von Kopfhörern
10 Hz - 100 kHz

■ Tunerteil

FM-Empfangsfrequenzbereich
87,5 MHz - 107,9 MHz (Modelle für Nordamerika und Taiwan)
87,5 MHz - 108,0 MHz, RDS (Andere)

50 dB Dämpfungsempfindlichkeit (FM MONO)
1,0 µV, 11,2 dBf (IHF, 1 kHz, 100 % MOD)

AM-Empfangsfrequenzbereich
530 kHz - 1710 kHz (Modelle für Nordamerika und Taiwan)
522/530 kHz–1611/1710 kHz (Andere)

Senderspeicherplätze
40

■ BLUETOOTH-Bereich

Datenübertragungssystem

BLUETOOTH Spezifikation Version 4.2

Frequenzband

2,4 GHz-Band

Modulationsverfahren

FHSS (Frequency Hopping Spread Spectrum)

Kompatible BLUETOOTH-Profile

A2DP 1.3

AVRCP 1.5

HFP (Freihandprofil) 1.6

HSP (Headset-Profil) 1.2

SPP (Serieller-Port-Profil) 1.2

Unterstützte Codecs

SBC

AAC

Übertragungsbereich (A2DP)

20 Hz - 20 kHz (Samplingfrequenz 44,1 kHz)

Maximale Übertragungsbereich

Sichtlinie ca. 15 m (*)

- * Die tatsächliche Reichweite variiert in Abhängigkeit von Faktoren wie Hindernissen zwischen den Geräten, Magnetfeldern um Mikrowellenherde, statischer Elektrizität, Funktelefonen, Empfangsempfindlichkeit, Antennenleistung, Betriebssystem, Softwareanwendung usw.

■ Allgemeine Daten

Stromversorgung

120 V AC, 60 Hz (Modelle für Nordamerika und Taiwan)

220 - 240 V AC, 50/60 Hz (Andere)

Stromverbrauch

445 W (Modelle für Nordamerika und Taiwan)

465 W (Andere)

0,1 W (Full Standby mode) (Modelle für Nordamerika und Taiwan)

0,2 W (Full Standby mode) (Andere)

0,1 W (HDMI CEC) (Modelle für Nordamerika und Taiwan)

0,2 W (HDMI CEC) (Andere)

40,1 W (Kein Ton) (Modelle für Nordamerika und Taiwan)

36,1 W (Kein Ton) (Andere)

26,0 W (HDMI Standby Through) (Modelle für Nordamerika und Taiwan)

24,4 W (HDMI Standby Through) (Andere)

Abmessungen (B × H × T)

435 mm × 160 mm × 328 mm

17-1/8" × 6-5/16" × 12-15/16"

Gewicht

8,2 kg (18,1 lbs.)

In den Frequenzbändern übertragene max. Funkfrequenzleistung (Europa)

2402 MHz - 2480 MHz (4 dBm (e.i.r.p))

■ HDMI

Eingang

IN1 (BD/DVD), IN2 (GAME), IN3 (CBL/SAT), IN4 (STRM BOX)

Ausgang

OUT

Unterstützt

Audio Return Channel, 3D, 4K 60 Hz, 6G, HDR10, BT.2020, HLG, Dolby Vision, Auto Lip Sync, CEC

Audioformat

Dolby Atmos, Dolby TrueHD, Dolby Digital Plus, DTS:X, DTS-HD Master Audio, DTS-HD High Resolution Audio, DTS 96/24, DTS-ES, DTS Express, DSD (PCM Conversion Input), PCM

HDCP-Version

2.2

Maximale Videoauflösung

4K 60 Hz (YCbCr 4:4:4)

■ Unterstützte Eingangsaufösungen

HDMI-Eingang

4K, 1080p/24, 1080p, 1080i, 720p, 480p/576p

- Signale werden von der HDMI OUT-Buchse dieses Geräts zum TV mit der gleichen Auflösung auf wie die Eingangsauflösung ausgegeben. Wird ein Fernseher verwendet, der 4K unterstützt, können 1080p HDMI-Videosignale auch als 4K ausgegeben werden.

■ Audioeingänge

Digital

OPTICAL (TV)
COAXIAL (CD)

Analog

CD, TV, PC, AUX (Front)

■ Audioausgänge

Analog

ZONE B LINE OUT
2 SUBWOOFER PRE OUT

Lautsprecherausgänge

FRONT L/R (Modelle für Nordamerika unterstützen Bananenstecker.),
CENTER, SURROUND L/R, SUBWOOFER

Kopfhörer

PHONES (vorne, ø 6,3 mm, 1/4")

■ Frontlautsprecher (SKF-398)

Lautsprechertyp

Full-Range, Acoustic-Suspension

Treiber

3" (7,7 cm) Kegel

Frequenzgang

80 Hz - 20 kHz

Ausgangsschalldruckpegel

80 dB/W/m

Maximale Eingangsleistung

150 W

Normale Impedanz

6 Ω

Abmessungen (B × H × T)

98,5 mm × 140,5 mm × 106 mm
3-7/8" × 5-1/2" × 4-3/16"

Gewicht

0,5 kg (1,1 lbs)

■ Center-Lautsprecher (SKC-398)

Lautsprechertyp

Full-Range, Acoustic-Suspension

Treiber

3" (7,7 cm) Kegel

Frequenzgang

70 Hz - 20 kHz

Ausgangsschalldruckpegel

80 dB/W/m

Maximale Eingangsleistung

150 W

Normale Impedanz

6 Ω

Abmessungen (B × H × T)

244 mm × 96 mm × 102 mm
9-5/8" × 3-13/16" × 4"

Gewicht

0,6 kg (1,3 lbs)

■ Surround-Lautsprecher (SKR-398)

Lautsprechertyp

Full-Range, Acoustic-Suspension

Treiber

3" (7,7 cm) Kegel

Frequenzgang

80 Hz - 20 kHz

Ausgangsschalldruckpegel

80 dB/W/m

Maximale Eingangsleistung

150 W

Normale Impedanz

6 Ω

Abmessungen (B × H × T)

98,5 mm × 140,5 mm × 106 mm
3-7/8" × 5-1/2" × 4-3/16"

Gewicht

0,5 kg (1,1 lbs)

■ Subwoofer (SKW-398)

Lautsprechertyp

Bass Reflex

Treiber

6-7/16" (16 cm) Kegel

Frequenzgang

28 Hz - 5 kHz

Ausgangsschalldruckpegel

78 dB/W/m

Maximale Eingangsleistung

120 W

Normale Impedanz

6 Ω

Abmessungen (B x H x T)

230 mm x 389 mm x 331,5 mm

9-1/16" x 15-5/16" x 13-1/4"

Gewicht

4,6 kg (10,1 lbs)

■ Andere

USB: 1 (nur zur Stromversorgung zum Streaming Mediaplayer, 5 V/1,0 A)

Änderungen der technischen Daten und der Merkmale ohne Ankündigung vorbehalten.

☐ → [Lizenzen und Warenzeichen](#)

ONKYO

SN 29403612_DE

(C) Copyright 2019 Onkyo & Pioneer Corporation Japan. All rights reserved.

H1903-0