

# TEAC

COMPACT  
disc  
DIGITAL AUDIO

# AD-850

## Cassette Deck/CD Player

**BEDIENUNGSANLEITUNG**  
**MANUALE DI ISTRUZIONI**  
**GEBRUIKERSHANDLEIDING**  
**BRUKSANVISNING**

DEUTSCH

ITALIANO

NEDERLANDS

SVENSKA

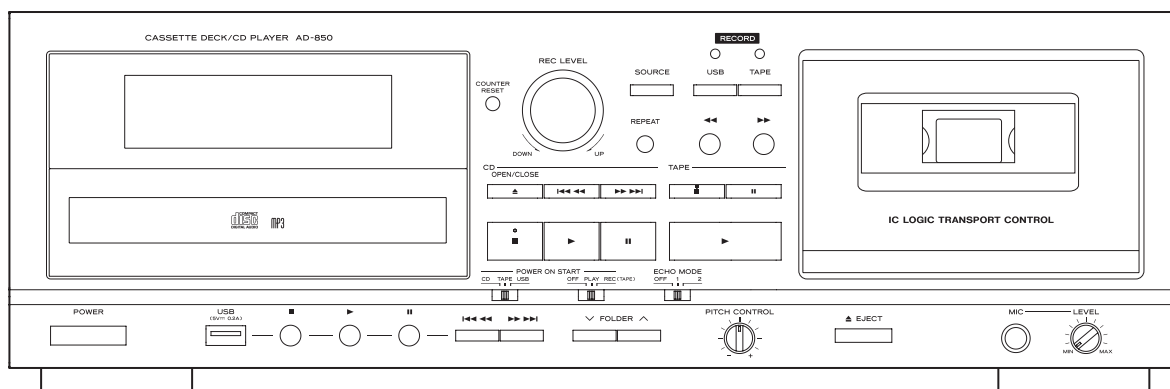

# WICHTIGE SICHERHEITSHINWEISE



**CAUTION**  
RISK OF ELECTRIC SHOCK  
DO NOT OPEN



VORSICHT: VERMEIDEN SIE DAS RISIKO EINES STROMSCHLAGS. ENTFERNEN SIE NICHT DIE ABDECKUNG (ODER RÜCKSEITE). DIE BAUTEILE IM GERÄTEINNEREN BEDÜRFTEN NICHT DER WARTUNG DURCH DEN NUTZER. WENDEN SIE SICH IM WARTUNGS-/REPARATURFALL AN DEN QUALIFIZIERTEN SERVICE.



Das Blitzsymbol mit Pfeilspitze in einem gleichseitigen Dreieck weist den Benutzer auf das Vorhandensein einer nicht isolierten „gefährlichen elektrischen Spannung“ im Geräteinneren hin, deren Stärke ausreichen kann, um für Personen ein Stromschlagrisiko darzustellen.



Das Ausrufezeichen in einem gleichseitigen Dreieck weist den Benutzer auf wichtige Bedienungs- und Wartungs- (Reparatur-) Anweisungen in den Dokumentationen hin, die dem Produkt beiliegen.

**WARNUNG: ZUR VERMEIDUNG VON BRAND ODER STROMSCHLAG DARF DIESES GERÄT NICHT REGEN ODER FEUCHTIGKEIT AUSGESETZT WERDEN.**

## WICHTIGER HINWEIS

- ENTFERNEN SIE NICHT DAS GEHÄUSE, UM DIE INTERNE ELEKTRONIK FREIZULEGEN. IM GERÄTEINNEREN BEFINDEN SICH KEINE BAUTEILE, DEREN WARTUNG VOM NUTZER VORZUNEHMEN IST.
- SOLLTEN FUNKTIONSTÖRUNGEN AUFTRETEN, KONTAKTIEREN SIE DEN HÄNDLER, BEI DEM SIE DAS GERÄT ERWORBEN HABEN UND BITTEN SIE UM EINEN SERVICETERMIN. VERWENDEN SIE DAS PRODUKT ERST WIEDER, WENN DIE REPARATUR DURCHGEFÜHRT WURDE.
- DIE VERWENDUNG VON BEDIENELEMENTEN, EINSTELLUNGEN SOWIE DAS ABWEICHEN VON DEN IN DIESEM HANDBUCH BESCHRIEBENEN VERFAHRENSWEISEN KANN ZU GESUNDHEITSGEFÄHRDENDER STRAHLENBELASTUNG FÜHREN.

- 1) Lesen Sie diese Hinweise.
  - 2) Bewahren Sie diese Anweisungen auf.
  - 3) Beachten Sie alle Warnungen.
  - 4) Befolgen Sie alle Anweisungen.
  - 5) Elektrische Geräte sollten nie in der Nähe von Wasser betrieben werden.
  - 6) Verwenden Sie zum Reinigen stets ein trockenes Tuch.
  - 7) Achten Sie darauf, dass Belüftungsöffnungen nicht verdeckt sind. Beachten Sie bei der Installation die entsprechenden Anweisungen des Herstellers.
  - 8) Vermeiden Sie Aufstellungsorte in der Nähe von Wärmequellen, wie Heizkörpern, Wärmespeichern, Öfen, Herden oder anderen Geräten (inklusive Verstärkern), die Wärme abstrahlen.
  - 9) Umgehen Sie nie die Sicherheitsfunktionen eines verpolungssicheren oder geerdeten Steckers. Verpolungssichere Stecker besitzen zwei Stromkontakte, von denen einer breiter ist als der andere. Geerdete Stecker (Schutzkontaktstecker) besitzen zwei Stromkontakte sowie einen dritten Erdungskontakt. Beide Steckerausführungen dienen der Sicherheit. Falls der vorhandene Stecker nicht in die verwendete Steckdose passt, lassen Sie den Stecker durch einen Elektriker austauschen.
  - 10) Achten Sie insbesondere im Bereich von Steckern, Steckdosen sowie dem Netzkabelausschuss/-anschluss darauf, dass nicht auf das Netzkabel getreten oder das Kabel eingeklemmt werden kann.
  - 11) Verwenden Sie nur vom Hersteller zugelassene Zubehörartikel.
  - 12) Verwenden Sie ausschließlich vom Hersteller empfohlene oder beim Gerätekauf erworbene Rollwagen, Halterungen, Stative, Tische usw. Achten Sie bei Verwendung eines Rollwagens darauf, dass Wagen und Gerät nicht umfallen und Sie verletzen.
  - 13) Trennen Sie Ihr Audiosystem während eines Gewitters oder längerer Nichtverwendung vom Spannungsnetz.
  - 14) Überlassen Sie alle Reparaturen/Wartungsarbeiten qualifiziertem Fachpersonal. Reparatur oder Wartung sind erforderlich, wenn eine Beschädigung jeglicher Art vorliegt. Beispielsweise, wenn das Netzkabel oder der Netzstecker beschädigt sind, Flüssigkeit oder Gegenstände ins Geräteinnere gelangt sind, das Gerät Regen oder Feuchtigkeit ausgesetzt war, nicht mehr ordnungsgemäß funktioniert oder fallen gelassen wurde.
- Es wird auch dann ein geringer Ruhestrom aus dem Netz bezogen, wenn sich der POWER- oder STANDBY/ON-Schalter nicht in der ON-Position befindet.
  - Der Netzstecker dient als Verbindungs-/Trennglied zur Spannungsversorgung. Achten Sie darauf, dass er stets in einwandfreiem Zustand ist.
  - Achten Sie bei der Verwendung von Kopfhörern auf Ihr Gehör. Zu hoher Schalldruck von Ohr- oder Kopfhörern kann Hörschäden oder Hörverlust verursachen.



## WICHTIGER HINWEIS

- Vermeiden Sie die Einwirkung von Tropf- oder Spritzwasser.
- Stellen Sie niemals Vasen oder andere mit Flüssigkeiten gefüllte Gefäße auf das Gehäuse.
- Eine Installation in geschlossenen Regalsystemen oder ähnlichen Möbelstücken ist nicht zulässig.
- Wählen Sie einen Betriebsort in der Nähe der Wandsteckdose, so dass der Netzstecker jederzeit zugänglich ist.
- Falls Batterien (inklusive Akkupack oder austauschbare Trockenbatterien) zum Einsatz kommen, setzen Sie diese nicht direkter Sonne, Feuer oder großer Hitze aus.
- ACHTUNG bei Verwendung von Lithium-Batterien: bei inkorrekt vorgenommenem Batteriewechsel besteht Explosionsgefahr. Ersetzen Sie verbrauchte Batterien ausschließlich durch frische des gleichen oder gleichwertigen Typs.

## Sicherheitshinweise zum Umgang mit Batterien

Bei missbräuchlicher Verwendung können Batterien bersten oder auslaufen, wodurch Brände, Verletzungen oder Flecken auf Gegenständen in unmittelbarer Nähe verursacht werden können. Bitte lesen und beachten Sie die folgenden Sicherheitshinweise sorgfältig.

- Achten Sie beim Einsetzen der Batterien auf deren korrekte Polarität: (⊕) kennzeichnet den Pluspol und (⊖) den Minuspol.
- Verwenden Sie ausschließlich Batterien des gleichen Typs. Verwenden Sie niemals unterschiedliche Batterietypen zusammen.
- Falls die Fernbedienung über einen längeren Zeitraum (länger als einen Monat) nicht verwendet wird, entfernen Sie die Batterien aus dem Batteriefach, um Schäden durch auslaufende Batterieflüssigkeit zu vermeiden.
- Falls Batterien ausgelaufen sein sollten, reinigen Sie das Batteriefach sorgfältig, und ersetzen Sie defekte Batterien durch frische.
- Verwenden Sie stets den zulässigen Batterietyp. Verwenden Sie niemals verbrauchte Batterien zusammen mit neuen oder Batterien unterschiedlichen Typs.
- Erhitzen oder zerlegen Sie Batterien nicht und entsorgen Sie alte Batterien nicht, indem Sie sie verbrennen oder in ein Gewässer werfen.
- Um Auslaufen oder Bersten zu vermeiden, transportieren und lagern Sie Batterien stets so, dass sie keinen Kontakt mit anderen metallischen Gegenständen haben, die einen Kurzschluss verursachen könnten.
- Versuchen Sie niemals Batterien aufzuladen, die nicht ausdrücklich als wiederaufladbar gekennzeichnet sind.

## WICHTIGER HINWEIS

Änderungen oder Modifikationen, die nicht ausdrücklich von der die Konformität zertifizierenden Stelle genehmigt sind, können zum Erlöschen der Betriebserlaubnis führen.

## Informationen zur Lasertechnik

Dieses Gerät verfügt im Gehäuseinneren über einen Halbleiter-Laser und ist als „LASERPRODUKT DER KLASSE 1“ klassifiziert. Zum Schutz vor Laserstrahlen sollten Sie nicht versuchen das Gehäuse zu öffnen.

### Laser:

Typ:	EP-C101
Hersteller:	GUANGDONG EVER BRIGHT GROUP CO.,LTD
Laserleistung:	weniger als 1 mW an der Objektivlinse
Wellenlänge:	790 ±25 nm



## Europamodell



Dieses Produkt entspricht den Anforderungen europäischer Richtlinien sowie anderen Verordnungen der Kommission.

### Für Kunden in Europa

#### Entsorgung von elektrischen sowie elektronischen Altgeräten und Batterien

- a) Sofern ein Produkt, die Verpackung und/oder die begleitende Dokumentation durch das Symbol einer durchgestrichenen Abfalltonne gekennzeichnet ist, unterliegt dieses Produkt den europäischen Richtlinien 2002/96/EC und/oder 2006/66/EC sowie nationalen Gesetzen zur Umsetzung dieser Richtlinien.
- b) Diese Richtlinien und Gesetze schreiben vor, dass Elektro- und Elektronik-Altgeräte sowie Batterien und Akkus nicht in den Hausmüll (Restmüll) gelangen dürfen. Um die fachgerechte Entsorgung, Aufbereitung und Wiederverwertung sicherzustellen, sind Sie verpflichtet, Altgeräte und entladene Batterien/Akkus an den dafür vorgesehenen Orten zu entsorgen.
- c) Durch die ordnungsgemäße Entsorgung solcher Geräte, Batterien und Akkus leisten Sie einen Beitrag zur Einsparung wertvoller Rohstoffe und verhindern potenziell schädliche Auswirkungen auf die Gesundheit der Allgemeinheit und die Umwelt, die durch falsche Abfallentsorgung entstehen können. Die Entsorgung ist für Sie kostenlos.
- d) Falls der Gehalt an Blei (Pb), Quecksilber (Hg) und/oder Cadmium (Cd) in Batterien/Akkus die in der Richtlinie zur Batterieentsorgung (2006/66/EC) angegebenen, zulässigen Höchstwerte übersteigen, wird die Bezeichnung des entsprechenden chemischen Elements oder der Elemente unterhalb der durchgestrichenen Abfalltonne angegeben.  
  

- e) Weitere Informationen zur Wertstoffsammlung und Wiederverwertung von Altgeräten, Batterien und Akkus erhalten Sie bei Ihrer Stadtverwaltung, dem für Sie zuständigen Abfallentsorgungsunternehmen oder der Verkaufsstelle, bei der Sie das Produkt erworben haben.  
  
**Pb, Hg, Cd**

Supply of this product does not convey a license nor imply any right to distribute MPEG Layer-3 compliant content created with this product in revenue-generating broadcast systems (terrestrial, satellite, cable and/or other distribution channels), streaming applications (via Internet, intranets and/or other networks), other content distribution systems (pay-audio or audio-on-demand applications and the like) or on physical media (compact discs, digital versatile discs, semiconductor chips, hard drives, memory cards and the like). An independent license for such use is required. For details, please visit <http://mp3licensing.com>.

MPEG Layer-3 audio coding technology is licensed from Fraunhofer IIS and Thomson.

Alle anderen Firmen- und Produktnamen sowie Logos in diesem Dokument sind Warenzeichen oder eingetragene Warenzeichen ihres jeweiligen Eigentümers.

**Danke, dass Sie sich für dieses TEAC-Produkt entschieden haben. Lesen Sie diese Bedienungsanleitung bitte aufmerksam durch, so dass Sie die Leistung des AD-850 in vollem Umfang nutzen können.**

WICHTIGE SICHERHEITSHINWEISE .....	2
Leistungsmerkmale des AD-850 .....	5
Vor der ersten Inbetriebnahme .....	6
Disks .....	7
Kompaktkassetten .....	8
USB-Speichersticks .....	9
MP3-Dateien .....	10
Bedienelemente und deren Funktion (Fernbedienung) .....	10
Bedienelemente und deren Funktion (AD-850) .....	12
Einsatz der Fernbedienung .....	14
Das Display .....	14
Anschlüsse .....	16
Grundlegende Bedienung .....	17
CD-Wiedergabe .....	18
Wiedergabewiederholung .....	20
Die Shuffle-Funktion .....	20
Programmierte Titelfolge .....	21
Wiedergabe von Kompaktkassetten .....	24
Wiedergabe von Dateien auf einem USB-Speicherstick .....	26
Aufnahme auf einem USB-Speicherstick .....	28
Dateien auf einem USB-Speicherstick löschen .....	30
Aufnahme auf Kompaktkassetten .....	31
Zumischen des Mikrofons bei der Wiedergabe und Aufnahme ..	34
Timer-gesteuerte Aufnahme und Wiedergabe .....	36
Automatische Energiesparfunktion .....	38
Hilfe bei Funktionsstörungen .....	39
MP3-Wiedergabereihenfolge .....	40
Pflege- und Wartungshinweise .....	40
Technische Daten .....	41

## Wiedergabe

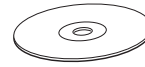

### CD/CD-R/CD-RW (Audio-CD/MP3 Disk)

➔ Siehe „CD-Wiedergabe“ auf Seite 18

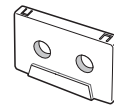

### Audio-Kompact-Kassetten

➔ Siehe „Wiedergabe von Kompaktkassetten“ auf Seite 24



### MP3-Dateien eines USB-Speichersticks

➔ Siehe „Wiedergabe von Dateien auf einem USB-Speicherstick“ auf Seite 26

## Aufnahme

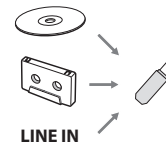

### Inhalte von CD, Kasette oder einer externen Signalquelle auf einem USB-Speicherstick aufzeichnen

➔ Siehe „Aufnahme auf einem USB-Speicherstick“ auf Seite 28

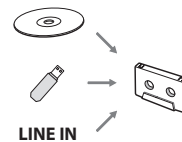

### Inhalte von CD oder einem USB-Speicherstick auf Kassetten aufzeichnen

➔ Siehe „Aufnahme auf Kompaktkassetten“ auf Seite 31

## Timerbetrieb

### Hierfür benötigen Sie eine handelsübliche Zeitschaltuhr

➔ Siehe „Timer-gesteuerte Aufnahme und Wiedergabe“ auf Seite 36

Timer-gesteuerte Wiedergabe



Timer-gesteuerte Aufnahme



## Lieferumfang

Überprüfen Sie das mitgelieferte Zubehör auf Vollständigkeit.

### Fernbedienung (RC-1329) × 1



### Batterien (AAA) für die Fernbedienung × 2



### Cinch-Audiokabel × 2



### Bedienungsanleitung (dieses Dokument) × 1

- Informationen zu den Garantiebedingungen finden Sie auf Seite Seite 162.
- Bewahren Sie die Bedienungsanleitung an einem sicheren Ort auf, um jederzeit darin nachschlagen zu können.

### Kurzanleitung × 1

## Gebrauchshinweise

- Während der Wiedergabe dürfen Sie den den AD-850 weder bewegen noch anheben, da sich die im Laufwerk befindliche Disk mit hoher Geschwindigkeit dreht. Andernfalls kann die Disk oder der AD-850 beschädigt werden.
- Die Spannung zum Betrieb des AD-850 muss den Angaben auf der Geräterückseite entsprechen. Falls Sie diesbezüglich Zweifel haben, kontaktieren Sie einen Elektrofachmann.
- Öffnen Sie nicht das Gehäuse, da dies zu Schäden an der Elektronik oder zu einem Stromschlag führen kann. Falls ein Fremdkörper ins Geräteinnere eingedrungen ist, kontaktieren Sie Ihren Fachhändler oder ein autorisiertes Servicecenter.
- Achten Sie beim Ziehen des Netzsteckers darauf, dass Sie stets am Stecker ziehen und niemals am Kabel.
- Stellen Sie sicher, dass sich keine CD in der Disk-Schublade befindet, bevor Sie den AD-850 bewegen oder seinen Aufstellungsort verändern. Während sich eine Disk im Laufwerk befindet, kann das Bewegen des AD-850 zu Fehlfunktionen führen.

## Wahl des Aufstellungsortes

- Wählen Sie einen Aufstellungsort, an dem der AD-850 nicht direktem Sonnenlicht oder anderen Wärmequellen ausgesetzt ist. Vermeiden Sie zudem Aufstellungsorte mit erhöhtem Staubaufkommen oder solche, die Erschütterungen, Hitze, Kälte sowie Feuchtigkeit ausgesetzt sind.
- Achten Sie darauf, dass um den AD-850 stets ausreichend Raum zur Luftzirkulation vorhanden ist, da sich der AD-850 während des Betriebs erwärmen kann.
- Stellen Sie den AD-850 nicht auf einen Verstärker, Receiver oder andere Geräte, die Hitze erzeugen.

## Vermeiden von Kondensation

Wird der AD-850 (oder eine Disk) von einer kalten in eine warme Umgebung gebracht oder nach einer plötzlichen Temperaturänderung betrieben, besteht die Gefahr der Kondensationsbildung. Wasserdampf aus der Luft schlägt sich auf internen Laufwerksteilen sowie der Disk nieder. Dies kann den einwandfreien Betrieb stören oder unmöglich machen. Sofern Kondensation auftritt, lassen Sie den AD-850 etwa ein bis zwei Stunden bis zum Erreichen der Raumtemperatur im eingeschalteten Zustand stehen, bevor Sie ihn wieder verwenden.

## Die globale TEAC-Website

Updates für den AD-850 können von der globalen TEAC-Website heruntergeladen werden:

**<http://teac-global.com/>**

- 1) Rufen Sie die globale TEAC-Seite in Ihrem Webbrowser auf.
- 2) Klicken Sie im „TEAC Downloads“-Bereich auf die gewünschte Sprache, um die „Downloads“-Internetseite in dieser Sprachversion zu öffnen.

### HINWEIS

Falls die gewünschte Sprache nicht angezeigt wird, klicken Sie auf „Other Languages“ (andere Sprachen).

- 3) Klicken Sie zum Aufrufen der Downloads-Seite eines Produkts im Bereich „Search by Model Name“ (Suchen nach Modellbezeichnung) auf den gewünschten Produktnamen. Benutzer in Europa klicken bitte auf den Produktnamen im Bereich „Products“ (Produkte).
- 4) Wählen Sie die benötigten Updates aus und laden Sie sie herunter.

## Der AD-850 unterstützt folgende Disk-Formate:

CDs (12 sowie 8 cm), die das Logo „COMPACT disc DIGITAL AUDIO“ tragen.



- Das Logo befindet sich auf dem Disk-Label oder der CD-Hülle.

CD-R und CD-RW Disks, die gemäß Audio-CD-Format korrekt geschrieben und finalisiert wurden, sowie finalisierte CD-R und CD-RW Disks, die MP3-Dateien enthalten.

Der AD-850 kann diese Disks ohne zusätzlichen Adapter wiedergeben. Andere Disk-Typen können nicht wiedergegeben werden.

⚠ Die Wiedergabe anderer Disk-Typen kann lautes Rauschen verursachen, das Ihre Lautsprechersysteme und Ihr Gehör schädigen kann. Geben Sie nur die oben beschriebenen Disks wieder.

- Abhängig von der Qualität der Disk sowie der darauf enthaltenen Daten können einige Disks nicht wiedergegeben werden.
- Video-CDs, CD-ROMs und ähnliche Disk-Typen werden vom AD-850 zwar erkannt und gelesen, jedoch nicht wiedergegeben.
- Super Audio CDs werden vom AD-850 nicht erkannt und nicht wiedergegeben.
- Video- und Audio-DVDs, DVD-ROMs und ähnliche DVD-Typen werden vom AD-850 nicht erkannt und nicht wiedergegeben.

### ACHTUNG

Wenn im AD-850 eine Video- oder Audio-DVD, -DVD-ROM oder ähnliche -DVD geladen wird, rotiert die Disk beim Leseversuch mit hoher Drehzahl. Falls versehentlich eine solche Disk geladen wurde, warten Sie, bis sie sich nicht mehr dreht, bevor Sie die Disk auswerfen, um eine etwaige Beschädigung der Disk oder des AD-850 zu vermeiden. Versuchen Sie nicht, die Disk auszuwerfen, während im Display die Meldung „READING“ angezeigt wird.

- Disks mit Kopierschutz sowie andere, nicht dem CD-Standard entsprechende Disks werden vom AD-850 möglicherweise nicht fehlerfrei wiedergegeben. Falls Sie solche Disks im AD-850 verwenden, übernimmt die TEAC Corporation und deren Niederlassungen keinerlei Haftung für etwaige Folgen oder die Qualität der Wiedergabe. Falls bei der Verwendung nicht Standard-konformer Disks Probleme auftreten, wenden Sie sich bitte an den Hersteller der jeweiligen Disk.

## Hinweise zu CD-R/CD-RW Disks

Der AD-850 kann CD-R und CD-RW Disks wiedergeben, die dem Audio-CD-Format (CD-DA) entsprechen oder MP3-Dateien enthalten.

- Disks, die mittels CD-Recorder erstellt wurden, müssen korrekt finalisiert werden, bevor sie im AD-850 verwendet werden können.
- Abhängig von der Qualität der Disk sowie den Aufnahmebedingungen können einige Disks nicht wiedergegeben werden. Bitte informieren Sie sich anhand der Bedienungsanleitung des Geräts, das Sie zum Erstellen der Disk verwendet haben.
- Falls Sie bezüglich der Handhabung von CD-R oder CD-RW Disks Fragen haben, wenden Sie sich bitte direkt an den Hersteller.

## Gebrauchshinweise

- Um irreparable Laufwerksschäden zu vermeiden, sollten gewellte, verformte oder beschädigte Disks nicht wiedergegeben werden.
- Bedruckbare CD-R/CD-RW Disks werden nicht empfohlen, da Rückstände auf der Labelseite den AD-850 beschädigen können.
- Kleben Sie kein Papier auf eine Disk und verwenden Sie keine Schutzfolien oder Sprays, die einen Film auf der Disk bilden.
- Verwenden Sie niemals Disk-Stabilizer. Die Verwendung handelsüblicher CD-Stabilizer beschädigt die Laufwerksmechanik des AD-850 und verursacht Fehlfunktionen.
- Verwenden Sie keine ungewöhnlich geformten Disks (achteckig, herzförmig, Vistenkartenformat, usw.), da diese den AD-850 beschädigen könnten.

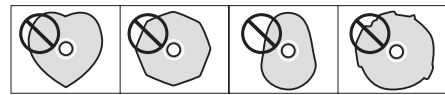

## Hinweise zum Umgang mit Disks

- Legen Sie die Disk stets mit der Labelseite nach oben in die Disk-Schublade. Nur eine Seite von Compact Disks kann wiedergegeben oder beschrieben werden.
- Um eine Disk aus der CD-Box zu entnehmen, drücken Sie behutsam auf den mittleren Haltering, fassen Sie die Disk vorsichtig am äußeren Rand an und nehmen Sie sie aus der Box.



Entnehmen einer Disk



Festhalten einer Disk

## Hinweise zur Lagerung von Disks

- Um Disks vor Staub und Kratzern und damit vor Wiedergabefehlern zu schützen, sollten sie nach Gebrauch stets in ihrer CD-Box aufbewahrt werden.
- Setzen Sie Disks nicht über längere Zeit direkter Sonne, hohen Temperaturen oder Feuchtigkeit aus. Die langfristige Einwirkung hoher Temperaturen führt zu Verformungen der Disk.
- CD-R und CD-RW Disks sind bezüglich Hitze-Einwirkung sowie ultravioletter Strahlung schadensanfälliger als industriell gefertigte CDs. Daher ist es wichtig, dass sie nicht an Orten aufbewahrt werden, an denen sie direkter Sonne, Heizkörpern, Heizlüftern oder anderen Wärmequellen ausgesetzt sind.

## Disks (Fortsetzung)

### Pflegehinweise

- Reinigen Sie verschmutzte Disks, indem Sie mit einem weichen trockenen Tuch behutsam von der Mittenöffnung radial zur Kante hin wischen.



- Verwenden Sie zum Reinigen von Disks niemals Chemikalien wie Antistatiksprays, Benzin oder Verdünner, da diese Mittel die Kunststoffoberfläche der Disks irreparabel zerstören.

Falls Sie bezüglich Umgang und Pflege von CD-R oder CD-RW Disks unsicher sind, lesen Sie die der jeweiligen Disk beiliegenden Hinweise oder kontaktieren Sie den Hersteller.

## Kompaktkassetten

### Bandsorten

Der AD-850 unterstützt verschiedene Kassetten-Bandsorten.

#### Folgende Bandsorten können wiedergegeben werden:

Normal (Typ I)    Chrom (Typ II)    Metall (Typ IV)

#### Auf folgenden Bandsorten kann aufgezeichnet werden:

Normal (Typ I)    Chrom (Typ II)

### ACHTUNG

- Öffnen Sie Kassetten nicht und ziehen Sie niemals das Band aus einer Kassette heraus.
- Berühren Sie nicht das Band einer Kassette.

### Hinweise zur Lagerung von Kassetten

- Achten Sie darauf, dass sich Kassetten nicht in der Nähe von Magneten oder magnetischen Gegenständen befinden, da diese das Bandrauschen steigern und Ihre Aufnahmen löschen könnten.
- Bewahren Sie Kassetten nicht an staubigen Orten auf.
- Lagern Sie Kassetten bänder nicht an Orten, an denen sie hohen Temperaturen oder hoher Luftfeuchtigkeit ausgesetzt sind.

### Nicht zur Verwendung geeignete Kassetten-Typen

Die Verwendung folgender Kassetten-Typen kann den normalen Betrieb des AD-850 möglicherweise beeinträchtigen. Das Bandmaterial dieser Kassetten kann sich verfangen und zu unerwarteten Problemen führen.

#### Verformte Kompaktkassetten

Verformte Kassetten oder solche, deren Band nicht korrekt und sicher geführt wird, sowie Kassetten, bei denen während des Spulens anormale Geräusche zu hören sind.

#### Kassetten mit extrem langer Laufzeit

Da das Bandmaterial von Kassetten mit Aufnahme-/Wiedergabezeiten von über 90 Minuten sehr dünn und daher extrem dehnbar ist, verfängt es sich manchmal zwischen Andruckrolle und Tonwelle. Verwenden Sie diese daher nicht.

### Lose Wicklung / Bandschlaufen

Eine lose Wicklung kann Bandschlaufen zwischen Tonkopf und Tonwelle verursachen. Verwenden Sie einen Bleistift oder ein ähnliches, geeignetes Instrument, um die Wickel festzuziehen.

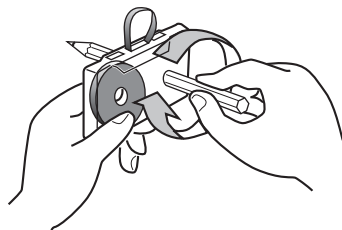



## Automatische Bandsortenerkennung

Der AD-850 erkennt den im Laufwerk befindlichen Bandtyp anhand der Öffnungen im Kassetten-Gehäuse. Daher eignen sich vorzugsweise Kassetten, die diese Öffnungen besitzen.

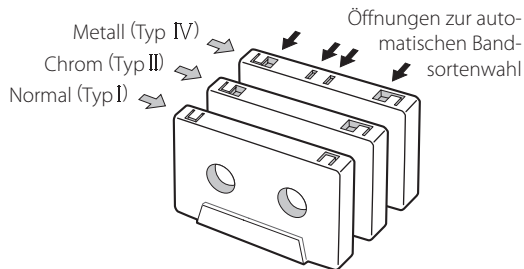

## Schreib-/Löschschutzlaschen

Über die in der Oberseite einer Kassette befindlichen Laschen – eine Lasche für die „A“- und eine für die „B“-Seite – kann versehentliches Löschen oder Überschreiben wertvoller Aufnahmen verhindert werden.

Mittels Schraubendreher oder ähnlichen Instrumenten entfernte Laschen verhindern unabsichtliches Betätigen der Aufnahmefunktion.

Schreibschutzlasche für die „A“-Seite einer Compact Cassette

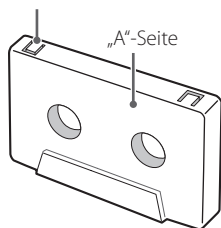

- Um dennoch auf einer Kassette mit herausgebrochenen Laschen aufnehmen zu können, verschließen Sie die Öffnungen mit Klebeband. Achten Sie hierbei darauf, dass die Öffnungen zur Bandsortenerkennung nicht abgeklebt werden.

## ACHTUNG

**Schalten Sie den AD-850 während des Datenzugriffs (beispielsweise während der Aufnahme, Wiedergabe, des Schreibens oder Löschens von Dateien) niemals aus und trennen Sie nicht die Verbindung zu einem USB-Speicherstick. Andernfalls könnten der AD-850 sowie der angeschlossene USB-Speicherstick beschädigt werden.**

## Kompatibilität

- Verwenden Sie ausschließlich USB-Speichersticks.
- Festplatten- und CD/DVD-Laufwerke sowie andere Geräte, die über USB angeschlossen werden, können nicht verwendet werden.
- Mit dem AD-850 können Dateien nicht kopiert oder verschoben werden.
- Zur Wiedergabe geeignete Dateisysteme: FAT12, FAT16, FAT32
- NTFS, HFS und HFS+ Dateisysteme können nicht verwendet werden.
- Maximal unterstützte Anzahl von Ordnern: 255
- Maximal unterstützte Anzahl von Dateien (Wiedergabe/Aufnahme): 999
- Ein ordnungsgemäßer Betrieb kann nicht für jeden USB-Speicherstick zugesichert werden.
- Bei der Aufnahme von einer CD auf einen USB-Speicherstick kann das Signal abhängig vom jeweiligen Speicherstick beim Abhören springen. Das hat allerdings keinen Einfluss auf die aufgenommenen Daten.

## Aufzeichnung

Der AD-850 kann Audiosignale von CD, Kassette und externen Quellen, unter anderem auch von Tunern, im MP3-Format auf USB-Speichersticks aufzeichnen. Eine detaillierte Beschreibung finden Sie auf Seite 28.

## MP3-Dateien

Der AD-850 kann MP3-Dateien wiedergeben, die auf CD-R/CD-RW Disks oder USB-Speichersticks vorliegen.

- Wiedergabefähige Audiodateiformate  
MP3 (mit der Erweiterung „.mp3“)  
Bitrate: 8–320 kbps  
Samplingfrequenz: 16–48 kHz

### HINWEIS

Das DRM (Digital Rights Management) wird nicht unterstützt.

- Es werden bis zu acht Ordnerunterebenen unterstützt.

### Anzeige der Datei-Informationen

Im Display des AD-850 können ausschließlich Einbyte-Zeichen und -Ziffern dargestellt werden.

- Falls Datei-Informationen (ID3 Tags) japanische, chinesische oder andere Doppelbyte-Zeichen verwenden, kann die Datei zwar wiedergegeben werden, der Name wird jedoch nicht korrekt angezeigt. In diese Fällen erscheint „\*\*\*\*“ im Display.

### Hinweise zum Erstellen von MP3-Dateien mittels Computer oder anderen Geräten

- Disks, die nicht in Übereinstimmung mit den Spezifikationen ISO 9660 aufgenommen wurden, können nicht wiedergegeben werden.
- MP3-Dateien werden über die Erweiterung „.mp3“ identifiziert. Achten Sie daher darauf, dass die Dateinamen immer die jeweilige Erweiterung enthalten.
- Dateien ohne Namenserweiterung werden nicht erkannt. Dateien, die nicht im MP3-Datenformat vorliegen, können auch dann nicht wiedergegeben werden, wenn ihr Name eine entsprechende Erweiterung enthält.
- Schließen Sie die Session beim Schreiben einer CD-R/CD-RW in jedem Fall ab (Abschluss der Disk-Erstellung). Wenn die Session nicht abgeschlossen wurde, kann die Disk nicht wiedergegeben werden.
- Dieses Gerät kann maximal 999 Dateien in bis zu 255 Ordnern wiedergeben. Wenn mehr Daten vorliegen, ist die Wiedergabe von Dateien ab dem Zähler 1000 bzw. ab dem Ordner 256 eventuell nicht mehr möglich.
- Disks, die in mehreren Sessions aufgenommen wurden, werden nicht unterstützt. Es kann nur jeweils die erste Session wiedergegeben werden.
- Abhängig vom Zustand einer Disk ist eine Wiedergabe auf diesem Gerät eventuell nicht möglich oder die Wiedergabe springt.
- Dateien, die über das DRM geschützt werden, können auf diesem Gerät nicht wiedergegeben werden.

## Bedienelemente und deren Funktion (Fernbedienung)

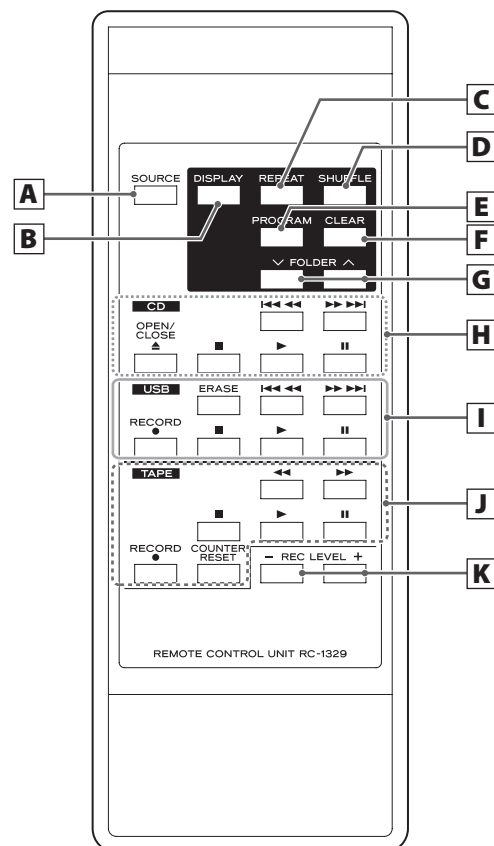

Sofern Bedienelemente am AD-850 und auf der Fernbedienung identische Funktionen besitzen, wird in dieser Anleitung nur die Verwendung eines Elements beschrieben. Das jeweils andere Bedienelement kann jedoch gleichermaßen verwendet werden.

**A SOURCE-Taste**

Mittels dieser Taste wählen Sie eine Signalquelle (siehe Seite 17).

**B CD USB DISPLAY-Taste**

Diese Taste schaltet die im Display angezeigten Informationen um (siehe Seite 15).

**C CD USB REPEAT-Taste**

Hier wählen Sie die Wiederholfunktion aus (siehe Seite 20).

**D CD USB SHUFFLE-Taste**

Diese Taste aktiviert die Wiedergabe in zufälliger Abfolge (Shuffle-Funktion) (siehe Seite 20).

**E CD USB PROGRAM-Taste**

Diese Taste benötigen Sie beim Programmieren einer Titel-/Dateifolge (siehe Seite 21).

**F CD USB CLEAR-Taste**

Diese Taste löscht programmierte Titel-/Dateifolgen (s. Seite 23).

**G CD USB FOLDER-Tasten (∨/∧)**

Diese Tasten dienen zum Auswählen von MP3-Verzeichnissen (siehe Seite 19 und Seite 27).

**H CD****Sprung-(|◀◀/▶▶|)/Suchtasten (◀◀/▶▶)**

Durch kurzes Betätigen gelangen Sie zu Titel-/Dateianfängen. Durch anhaltendes Betätigen können Sie Passagen innerhalb von Titeln/Audiodateien suchen.

**OPEN/CLOSE-Taste (▲)**

Diese Taste dient zum Öffnen oder Schließen der Disk-Schublade.

**Stopp-Taste (■)**

Betätigen Sie diese Taste zum Beenden der Wiedergabe.

**Wiedergabe-Taste (▶)**

Betätigen Sie diese Taste zum Starten der Wiedergabe.

**Pause-Taste (||)**

Diese Taste unterbricht die Wiedergabe vorübergehend. Durch erneutes Betätigen der Taste wird die Wiedergabe fortgesetzt.

**I USB****ERASE-Taste**

Mittels dieser Taste können Sie Dateien auf USB-Speichersticks löschen (siehe Seite 30).

**Sprung-(|◀◀/▶▶|)/Suchtasten (◀◀/▶▶)**

Durch kurzes Betätigen rufen Sie Dateien auf. Durch anhaltendes Betätigen können Sie Passagen innerhalb von Audiodateien suchen.

**RECORD-Taste (●)**

Einmaliges Betätigen versetzt den USB-Speicherstick in Aufnahmebereitschaft. Nochmaliges Betätigen startet die Aufnahme (siehe Seite 28).

Wenn Sie die Taste während der Aufnahme auslösen, wird die Datei geteilt (siehe Seite 30).

**Stopp-Taste (■)**

Mit dieser Taste beenden Sie die Aufnahme/Wiedergabe für den USB-Speicherstick.

**Wiedergabe-Taste (▶)**

Diese Taste startet die USB-Wiedergabe.

In USB-Aufnahmebereitschaft startet die Taste die Aufzeichnung.

**Pause-Taste (||)**

Diese Taste unterbricht die Aufnahme auf oder Wiedergabe von USB-Speichersticks vorübergehend.

Durch erneutes Betätigen der Taste wird die Aufnahme oder Wiedergabe fortgesetzt.

**J TAPE****Stopp-Taste (■)**

Ein Betätigen dieser Taste beendet die Kassetten-Wiedergabe.

Diese Taste stoppt zudem die Aufnahme auf Kassette.

**Wiedergabe-Taste (▶)**

Mit dieser Taste starten Sie die Wiedergabe der Kassette.

Wenn die Kassette pausiert wird, setzen Sie die Wiedergabe/Aufnahme mit dieser Taste fort.

**Pause-Taste (||)**

Diese Taste unterbricht die Kassetten-Wiedergabe/-Aufnahme.

Erneutes Betätigen setzt die Wiedergabe/Aufnahme fort.

**ACHTUNG**

Wenn Sie die Pause-Taste (||) bei angehaltener Wiedergabe auslösen, wird das Kassetten-Laufwerk nicht auf Pause geschaltet.

**Tasten Schneller Vor-/Rücklauf (◀◀/▶▶)**

Diese Tasten starten den schnellen Kassetten-Vor-/Rücklauf.

**RECORD-Taste (●)**

Einmaliges Betätigen versetzt das Kassetten-Deck in Aufnahmebereitschaft. Nochmaliges Betätigen startet die Aufnahme (siehe Seite 31).

**Taste COUNTER RESET**

Ein Betätigen dieser Taste setzt das Bandzählwerk auf „0000“.

**K Tasten REC LEVEL (-/+)**

Diese Tasten dienen zum Einstellen des Aufnahmepegels.

# Bedienelemente und deren Funktion (AD-850)

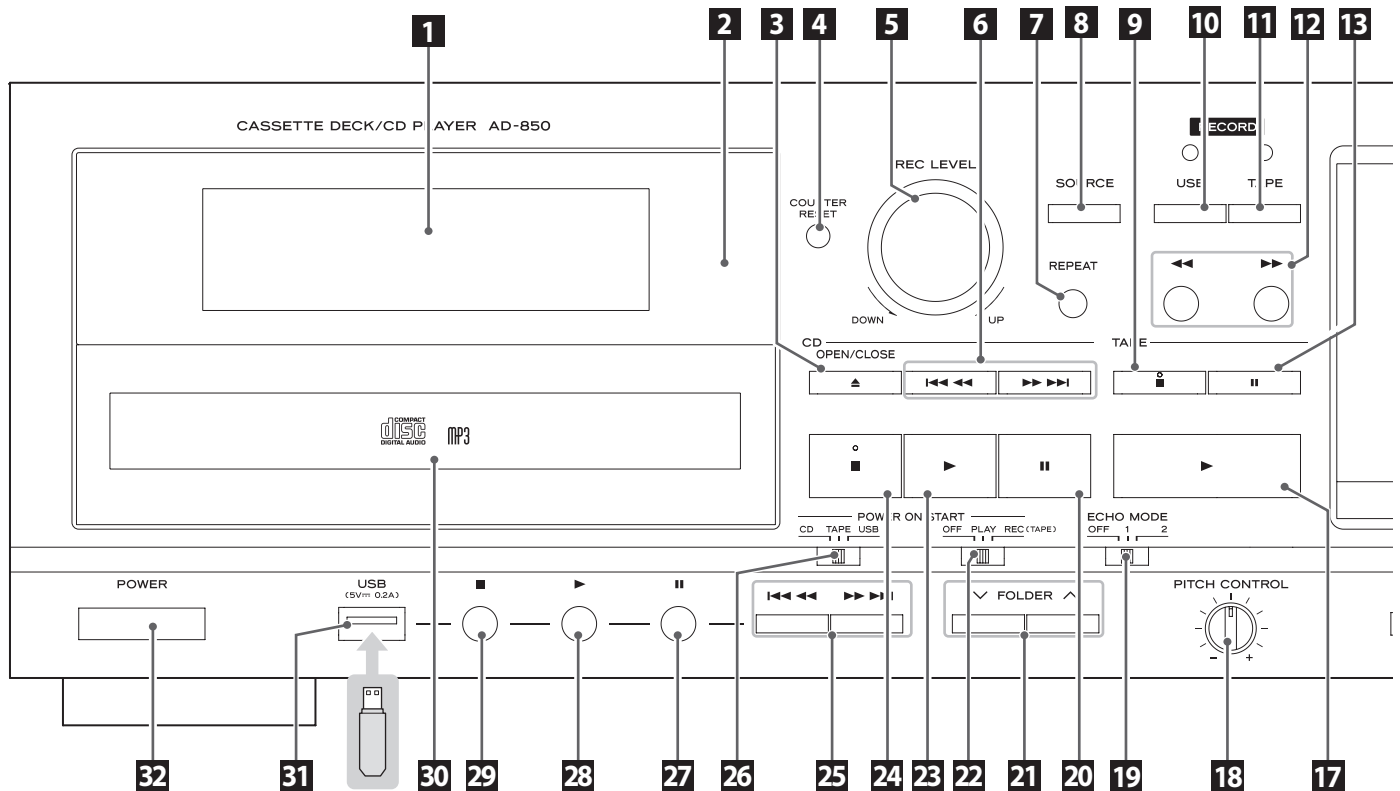

## 1 Display

Hier werden die Gesamtanzahl aller Titel/Dateien, die Wiedergabezeit sowie andere Informationen dargestellt (siehe Seite 14).

## 2 Infrarotsensor

Richten Sie die Fernbedienung auf diesen Sensor.

## 3 CD Taste OPEN/CLOSE (▲)

Diese Taste dient zum Öffnen oder Schließen der Disk-Schublade.

## 4 TAPE Taste COUNTER RESET

Ein Betätigen dieser Taste setzt das Bandzählwerk auf „0000“.

## 5 REC LEVEL-Regler

Dieser Regler dient zum Einstellen des Aufnahmepegels.

## 6 CD Sprung-(|◀◀/▶▶|)/Suchtasten (◀◀/▶▶)

Durch kurzes Betätigen gelangen Sie zu Titelanfängen. Durch anhaltendes Betätigen suchen Sie Passagen innerhalb von Titeln.

## 7 CD USB REPEAT-Taste

Wählen Sie die gewünschte Wiederholfunktion (siehe Seite 20).

## 8 SOURCE-Taste

Mit dieser Taste wählen Sie eine Signalquelle (siehe Seite 17).

## 9 TAPE Stopp-Taste (■)

Ein Betätigen dieser Taste beendet die Kassetten-Wiedergabe. Diese Taste stoppt ebenfalls die Aufnahme auf Kassette.

## 10 Taste RECORD USB

Einmaliges Betätigen versetzt den USB-Speicherstick in Aufnahmebereitschaft. Nochmaliges Betätigen startet die Aufnahme (siehe Seite 28).

Wenn Sie die Taste während der Aufnahme auslösen, wird die Datei geteilt (siehe Seite 30).

## 11 Taste RECORD TAPE

Einmaliges Betätigen versetzt das Kassetten-Deck in Aufnahmebereitschaft. Nochmaliges Betätigen startet die Aufnahme (siehe Seite 31).

## 12 TAPE Tasten Schneller Vor-/Rücklauf (◀◀/▶▶)

Diese Tasten starten den schnellen Kassetten-Vor-/Rücklauf.

## 13 TAPE Pause-Taste (II)

Diese Taste unterbricht die Kassetten-Wiedergabe-/Aufnahme. Erneutes Betätigen setzt die Wiedergabe/Aufnahme fort.

## 14 TAPE Kassetten-Fach

## 15 MIC-Buchse und Regler für MIC LEVEL

Für die Aufnahme mit einem Mikrofon schließen Sie das zugehörige Kabel an dieser Buchse an und steuern das Signal mit dem Regler auf einen angemessenen Pegel aus (siehe Seite 34).

**Dieses Gerät ist nicht für den Anschluss von Stereomikrofonen vorgesehen.**

**Verwenden Sie ausschließlich ein dynamisches Mono-Mikrofon.**

**Wenn Sie kein Mikrofon verwenden, stellen Sie den Regler MIC LEVEL auf MIN ein.**

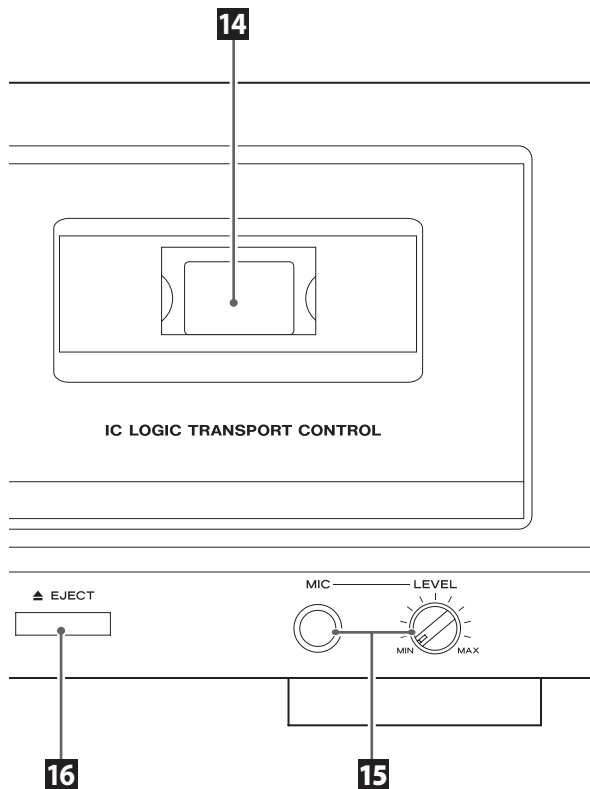

**16 TAPE EJECT-Taste (▲)**

Sofern keine Laufwerksfunktion ausgeführt wird, betätigen Sie diese Taste, um das Kassetten-Fach zu öffnen.

**17 TAPE Wiedergabe-Taste (▶)**

Mit dieser Taste starten Sie die Wiedergabe der Kassette. Wenn die Kassette pausiert wird, setzen Sie mit dieser Taste die Wiedergabe/Aufnahme fort.

**18 TAPE PITCH CONTROL-Regler**

Dieser Regler verändert die Wiedergabegeschwindigkeit (siehe Seite 25).

**19 TAPE Schalter ECHO MODE**

Dieser Schalter schaltet den Echo-Modus um (siehe Seite 35).

**20 CD Pause-Taste (II)**

Diese Taste unterbricht die CD-Wiedergabe. Erneutes Betätigen setzt die Wiedergabe fort.

**21 CD USB FOLDER-Tasten (∨/■)**

Diese Tasten dienen zum Auswählen von MP3-Ordnern (Verzeichnissen) (siehe Seiten 19 und 27).

**22 Schalter POWER ON START OFF-PLAY-REC (TAPE)**

Über diesen Schalter wählen Sie die gewünschte Timer-Betriebsart (Aus, Wiedergabe oder Aufnahme). Schließen Sie das Gerät dazu an einer handelsüblichen, programmierbaren Zeitschaltuhr an (siehe Seite 36).

- Wählen Sie die Option OFF, um die Timer-Funktion weder für die Wiedergabe noch für die Aufnahme zu nutzen.

**23 CD Wiedergabe-Taste (▶)**

Betätigen Sie diese Taste, um die CD-Wiedergabe zu starten.

**24 CD Stopp-Taste (■)**

Betätigen Sie diese Taste, um die CD-Wiedergabe zu beenden.

**25 USB Sprung-(|◀◀/▶▶|)/Suchtasten (◀◀/▶▶)**

Durch kurzes Betätigen rufen Sie Dateien auf. Durch anhaltendes Betätigen können Sie Passagen innerhalb von Audiodateien suchen.

**26 Schalter POWER ON START CD-TAPE-USB**

Dieser Schalter dient zur Auswahl der Signalquelle, die nach dem Einschalten des AD-850 aktiv sein soll.

Die Schalterstellung bestimmt auch, welche Signalquelle im Timerbetrieb wiedergegeben bzw. auf welches Medium aufgenommen werden soll. (Timer-gesteuerte Aufnahmen sind allerdings nur auf Kassette möglich.)

Für eine Timer-gesteuerte Wiedergabe/Aufnahme schließen Sie das Gerät an einer handelsüblichen, programmierbaren Zeitschaltuhr an (siehe Seite 36).

**27 USB Pause-Taste (II)**

Diese Taste unterbricht die Aufnahme auf oder Wiedergabe von USB-Speichersticks vorübergehend.

Durch erneutes Betätigen der Taste wird die Aufnahme oder Wiedergabe fortgesetzt.

**28 USB Wiedergabe-Taste (▶)**

Diese Taste startet die USB-Wiedergabe.

In USB-Aufnahmebereitschaft betätigen Sie diese Taste, um die Aufzeichnung zu starten.

**29 USB Stopp-Taste (■)**

Diese Taste beendet die USB-Wiedergabe.

Diese Taste stoppt auch die Aufnahme auf USB-Speichersticks.

**30 CD Disk-Schublade**

**31 USB USB-Port**

Der USB-Port dient zum Anschluss eines USB-Speichersticks.

**32 POWER-Taste**

Mittels dieser Taste schalten Sie den AD-850 ein oder aus.

**ACHTUNG**

**Schalten Sie den AD-850 während des Datenzugriffs (beispielsweise während der Aufnahme, Wiedergabe, des Schreibens oder Löschens von Dateien) niemals aus und trennen Sie nicht die Verbindung zu einem USB-Speicherstick.**

**Andernfalls könnten der AD-850 sowie der angeschlossene USB-Speicherstick beschädigt werden.**

## Einsatz der Fernbedienung

### Hinweise zum Einsatz der Fernbedienung

#### ⚠ ACHTUNG

Durch fehlerhaften Einsatz können Batterien beschädigt werden und auslaufen, was zu einem Brand, Verletzungen oder einer Verfärbung der umgebenden Materialien führen kann. Lesen Sie die Gebrauchshinweise auf Seite 3 sorgfältig durch und beachten Sie diese.

- Richten Sie die Fernbedienung im Betrieb immer auf den Empfänger für das Signal der Fernbedienung auf der Gerätevorderseite. Der Radius zum Gerät sollte maximal 5 m betragen. Entfernen Sie alle Hindernisse zwischen dem Gerät und der Fernbedienung.
- Selbst dann, wenn die Fernbedienung innerhalb des effektiven Betriebsradius (5 m) verwendet wird, können Hindernisse zwischen dem AD-850 und der Fernbedienung die einwandfreie Funktion beeinträchtigen oder unmöglich machen.
- Sofern die Fernbedienung in der Nähe anderer über Infrarot-signale gesteuerter Geräte betrieben wird oder andere Infrarot-Fernbedienungen in der Nähe des AD-850 betrieben werden, können unerwartete Fehlfunktionen des AD-850 oder der anderen Geräte auftreten.

### Einsetzen neuer Batterien

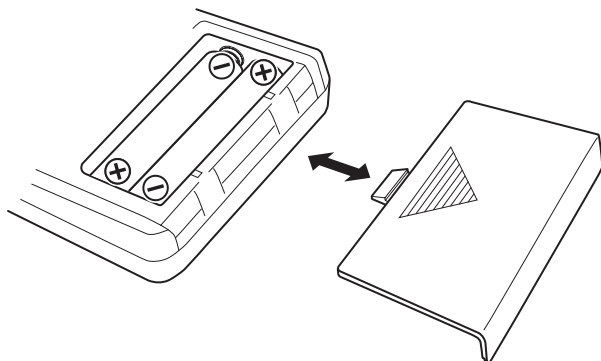

1. Entfernen Sie die Batteriefachabdeckung.
2. Setzen Sie zwei Batterien vom Typ „AAA“ in die Batteriehalterungen ein. Achten Sie beim Einsetzen der Batterien auf deren korrekte Polarität: „+“ kennzeichnet den Pluspol und „-“ den Minuspol.
3. Schließen Sie die Batteriefachabdeckung.

### Austauschen der Batterien

Sollte der Betriebsradius, in dem der AD-850 auf Befehle der Fernbedienung reagiert, abnehmen, so ist dies ein Anzeichen dafür, dass die Batterien verbraucht sind und durch neue ersetzt werden müssen. Informationen zu Sammelpunkten für verbrauchte Batterien erhalten Sie auf Anfrage von Ihrer Stadtverwaltung, den zuständigen Entsorgungsbetrieben oder dem Händler, bei dem Sie die Batterien gekauft haben.

## Das Display

### CD-Betrieb

#### Während der Wiedergabe

##### Audio-CD

Verstrichene Wiederedauer des aktuellen Titels (Min./Sek.)

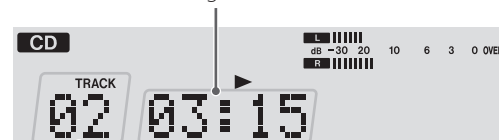

aktuelle Titelnummer

##### MP3-Disk

aktuelle Dateinummer  
(in jedem Verzeichnis mit 001 beginnend)

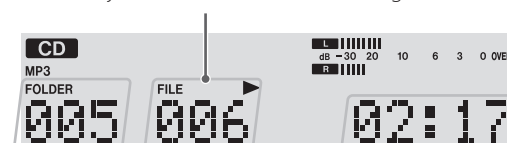

aktuelle (Ordner) Verzeichnisnummer

Verstrichene Wiederedauer  
des aktuellen Titels (Min./Sek.)



aktueller Dateiname  
(lange Namen erscheinen als Laufschrift)

#### Wenn keine Wiedergabe stattfindet

##### Audio-CD

Gesamtwiederedauer

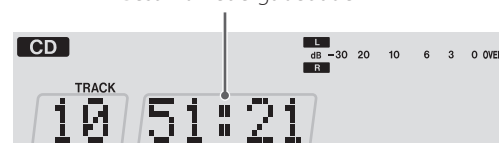

Gesamtanzahl der Titel

##### MP3-Disk

Gesamtanzahl der Dateien

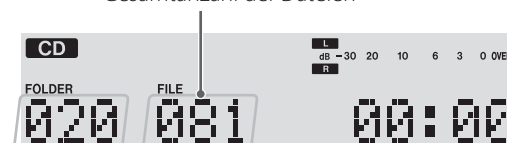

Gesamtanzahl der Verzeichnisse (Ordner)

## TAPE – Kassetten-Betrieb



- Das Bandzählwerk zeigt die ungefähre Position der Kassette. Hierbei handelt es sich allerdings nicht um eine Zeitanzeige.

## USB-Betrieb

### Während der Wiedergabe

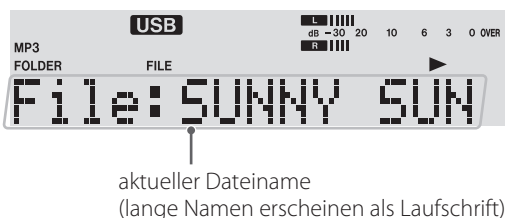
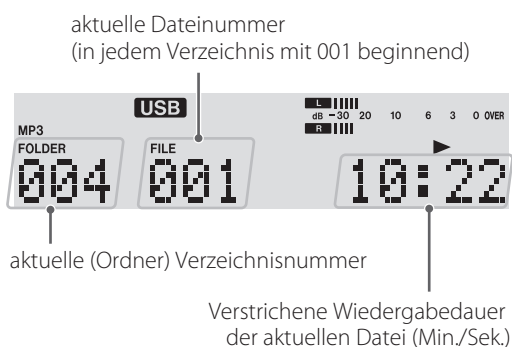

### Wenn keine Wiedergabe stattfindet

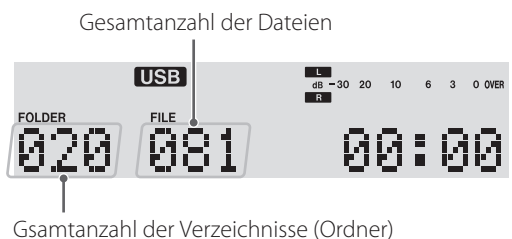

## Aufnahmebetrieb

(Beispiel: Aufnahme von einem USB-Speicherstick auf Kassette)

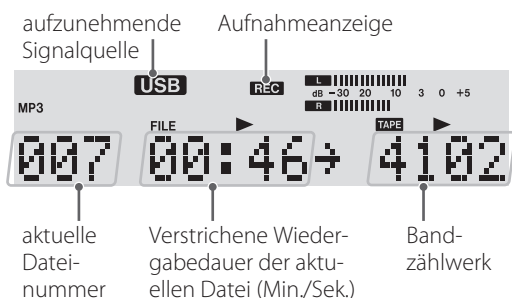

## Wechseln der im Display angezeigten Information (CD/USB-Betrieb)

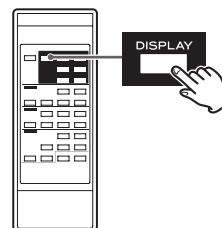

Bei jedem Betätigen der DISPLAY-Taste wechseln die während der CD- oder USB-Wiedergabe im Display angezeigten Informationen wie folgt:

### Audio-CD

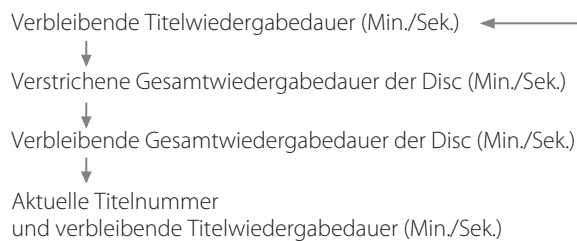

### MP3-Disk/USB

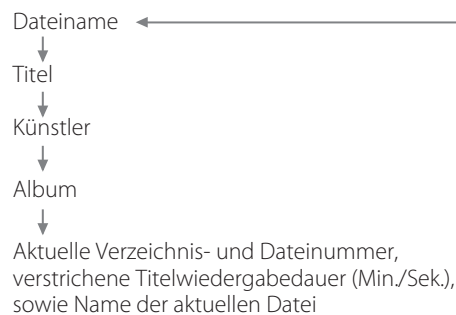

- „No title“, „No album“ oder „No artist“ werden angezeigt, wenn die entsprechenden Informationen nicht vorhanden sind.
- „\*\*\*\*“ erscheint, wenn vorliegende Informationen vom AD-850 nicht gelesen oder nicht dargestellt werden können.
- Im Display des AD-850 können ausschließlich Einbyte-Zeichen und -Ziffern dargestellt werden. Falls Datei-Informationen (ID3 Tags) japanische, chinesische oder andere Doppelbyte-Zeichen verwenden, kann die Datei zwar wiedergegeben werden, der Name wird jedoch nicht korrekt angezeigt. In diese Fällen erscheint „\*\*\*\*“ im Display.

**⚠** Verkabeln Sie das Gerät zuerst vollständig, bevor Sie es einschalten.

- Lesen und beachten Sie die Hinweise in den Bedienungsanleitungen aller Komponenten, die Sie am AD-850 betreiben möchten.
- Achten Sie auf korrekten, sicheren Anschluss. Verlegen Sie die Audioanschlusskabel nicht gemeinsam mit Netzkabeln, um Nebengeräusche zu vermeiden.

**AD-850 (Rückansicht)**

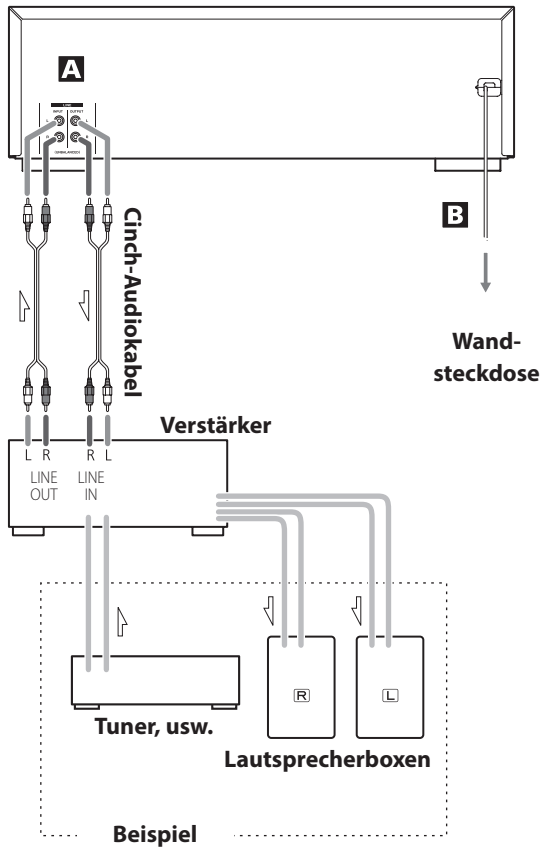

## **A** LINE IN/OUT-Buchsen

Über diese Buchsen wird ein analoges Stereosignal ein-/ausgegeben. Verwenden Sie zum Anschließen externer Komponenten die mitgelieferten Cinch-Audiokabel.

Schließen Sie an den analogen Ein- und Ausgangsbuchsen des Geräts einen Stereoverstärker, Mixer oder andere Geräte an.

Verwenden Sie zum Anschluss die mitgelieferten (oder im Handel erhältliche) Cinch-Audiokabel.

Verbinden Sie die Eingangsbuchsen L bzw. R am Gerät mit den mit L bzw. R gekennzeichneten Ausgangsbuchsen am Quellgerät.

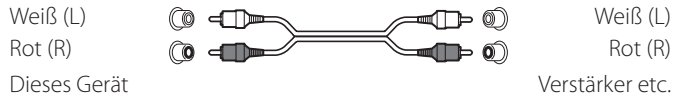

## **B** Netzkabel

Nachdem alle anderen Anschlüsse vorgenommen wurden, verbinden Sie den Netzstecker mit einer Wandsteckdose.

**⚠** Vergewissern Sie sich, dass die Netzspannung der verwendeten Steckdose den Angaben auf der Rückseite des AD-850 entspricht.

**⚠** Ziehen Sie nicht am Kabel, um die Netzverbindung zu trennen. Ziehen Sie den Stecker aus der Steckdose.

## Hinweise zum Ein-/Ausschalten

Falls am AD-850 ein Verstärker angeschlossen ist, schalten Sie die beiden Geräte bitte stets in folgender Reihenfolge ein oder aus.

Beim Einschalten:

1. AD-850
2. Verstärker

Beim Ausschalten:

1. Verstärker
2. AD-850



## Ein-/Ausschalten des AD-850

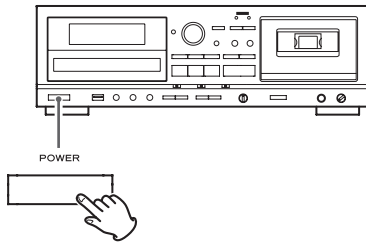

Betätigen Sie zum Ein-/Ausschalten des AD-850 die POWER-Taste. Bei eingeschaltetem AD-850 ist das Display beleuchtet.

Mit dem Schalter POWER ON START können Sie die Funktion festlegen, die nach dem Einschalten ausgeführt werden soll.

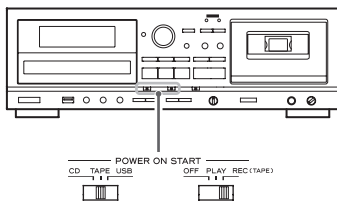

**Sofern sich der Wahlschalter POWER ON START OFF-PLAY-REC (TAPE) für den Timerbetrieb in der Stellung „PLAY“ oder „REC“ befindet**



oder



**startet die Wiedergabe/Aufnahme mit der Quelle, die Sie über den Wahlschalter POWER ON START CD-TAPE-USB eingestellt haben.**

Timer-gesteuerte Aufnahmen sind allerdings nur auf Kassette möglich (siehe Seite 37).

**Sofern sich der Wahlschalter POWER ON START OFF-PLAY-REC (TAPE) für den Timerbetrieb in der Stellung „OFF“ befindet**



**ist die mit dem Wahlschalter POWER ON START CD-TAPE-USB gewählte Quelle aktiv.**

- Wenn Sie keinen Timer verwenden, achten Sie darauf, dass sich der Wahlschalter POWER ON START OFF-PLAY-REC (TAPE) in der Position „OFF“ befindet. Andernfalls könnten wertvolle Aufnahmen auf der eingelegten Kassette versehentlich überschrieben werden.

## Wählen einer Signalquelle für die Aufnahme/ Wiedergabe

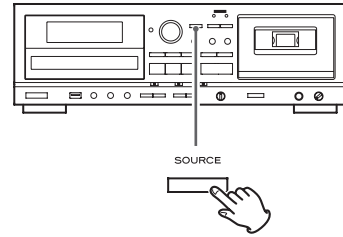

Bei jedem Betätigen der SOURCE-Taste wird die ausgewählte Signalquelle wie folgt gewechselt:



Die gewählte Signalquelle wird links oben im Display angezeigt.

- Während der Aufnahme kann die Signalquelle nicht gewechselt werden.
- Durch Betätigen der Wiedergabetaste einer Signalquelle wird die betreffende Signalquelle aktiviert und die Wiedergabe beginnt.
- Wählen Sie „LINE“, um die an den LINE-Buchsen angeschlossene, externe Signalquelle anzuwählen.

- 1** Betätigen Sie zur Auswahl von „CD“ wiederholt die SOURCE-Taste.

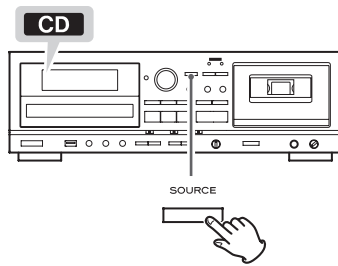

- Wenn Sie die CD-Wiedergabetaste (▶) betätigen, während eine andere Signalquelle aktiv ist, wird automatisch auf „CD“ umgeschaltet: Sofern sich eine Disk im Laufwerk befindet, wird diese wiedergegeben.

- 2** Betätigen Sie zum Öffnen der Disk-Schublade die Taste CD OPEN/CLOSE (▲).

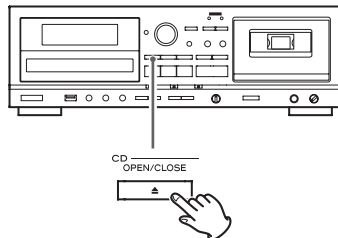

- 3** Legen Sie eine Disk mit der bedruckten Labelseite nach oben in die Disk-Schublade.

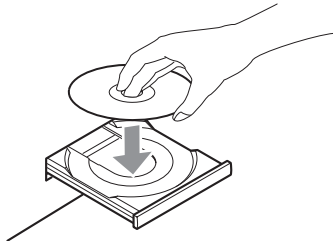

- Vergewissern Sie sich grundsätzlich, dass die Disk zentriert in der Schublade liegt. Andernfalls kann die Disk nicht korrekt geladen werden. Falls eine Disk die Laufwerksmechanik blockiert, lässt sich die Disk-Schublade möglicherweise nicht wieder öffnen.

#### ACHTUNG

- Laden Sie niemals mehr als eine Disk.
- Schließen oder öffnen Sie die Disk-Schublade nicht per Hand.
- Bringen Sie auf keiner Seite einer Disk Klebeetiketten oder Ähnliches an.
- Verwenden Sie keine ungewöhnlich geformten Disks.

Beachten Sie die oben aufgeführten Hinweise, um Fehlfunktionen sowie eine Beschädigung des AD-850 sowie der Disk zu vermeiden.

- 4** Betätigen Sie zum Schließen der Disk-Schublade erneut die Taste CD OPEN/CLOSE (▲).

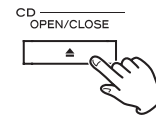

#### ACHTUNG

**Achten Sie beim Schließen der Schublade darauf, dass Ihre Finger nicht eingeklemmt werden.**

Der Disk-Ladevorgang kann einige Sekunden dauern.

Während des Ladens wird die Meldung „READING“ im Display angezeigt und alle Tastenfunktionen sind blockiert. Warten Sie bitte, bis die Gesamtanzahl der Titel/Dateien im Display erscheint.

- Falls sich keine Disk im Laufwerk befindet, erscheint die Meldung „NO DISC“ im Display.

- 5** Betätigen Sie die CD-Wiedergabetaste (▶), um die Wiedergabe zu starten.

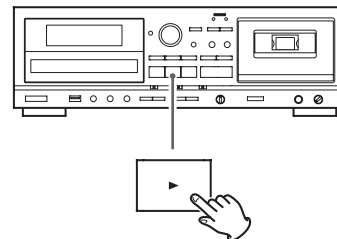

Die Wiedergabe beginnt ab dem ersten Titel/der ersten Datei der Disk.

- Die Disk-Schublade schließt sich automatisch und die Wiedergabe beginnt, wenn Sie eine Disk einlegen und anschließend die CD-Wiedergabetaste (▶) betätigen, ohne zuvor die Schublade zu schließen.
- Sobald alle Titel/Dateien wiedergegeben wurden, stoppt die Wiedergabe automatisch.
- MP3-Dateien, die sich nicht in Verzeichnissen (Ordnern) befinden, werden automatisch dem „ROOT“-Verzeichnis zugewiesen. Die Wiedergabe beginnt ab der ersten Datei im „ROOT“-Verzeichnis.
- Weitere Informationen zur Wiedergabereihenfolge von Dateien auf MP3-Disks finden Sie auf Seite 40.

## Vorübergehendes Unterbrechen der Wiedergabe (Pause)

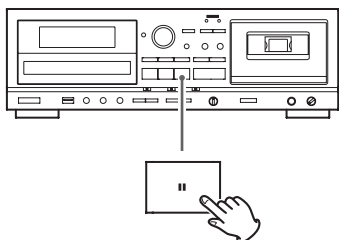

Betätigen Sie während der Wiedergabe die CD-Pausetaste (II), um die Wiedergabe an der aktuellen Position zeitweilig zu unterbrechen. Durch erneutes Betätigen der CD-Pausetaste (II) oder Betätigen der CD-Wiedergabetaste (▶) wird die Wiedergabe ab der Position fortgesetzt, an der sie zuvor unterbrochen wurde.

## Beenden der Wiedergabe (Stopp)

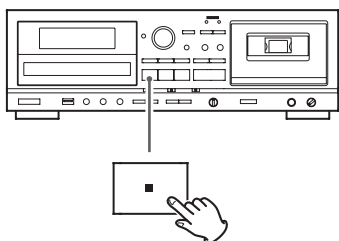

Betätigen Sie zum Beenden der Wiedergabe die CD-Stopptaste (■).

## Öffnen der Disk-Schublade

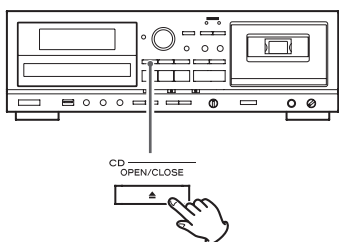

Betätigen Sie zum Öffnen der Disk-Schublade die Taste CD OPEN/CLOSE (▲).

- Die Disk-Schublade kann auch geöffnet werden, wenn eine andere Signalquelle als „CD“ aktiv ist.

## Suchen nach Passagen innerhalb von Titeln/Dateien

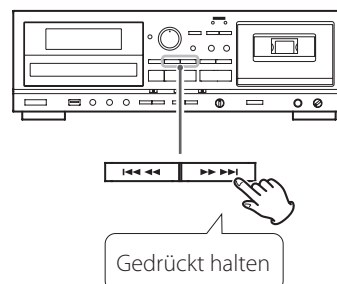

Halten Sie zum Suchen einer Passage innerhalb eines Titels/einer Datei während der Wiedergabe eine der CD-Suchfunktionstasten (◀◀ oder ▶▶) gedrückt. Lassen Sie die betreffende Taste wieder los, sobald der Anfang der gesuchten Passage gefunden ist.

## Vorherige oder folgende Titelanfänge/Dateien aufrufen

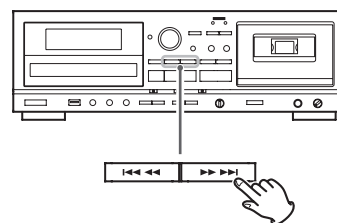

### Während der Wiedergabe

Betätigen Sie zur Auswahl des gewünschten Titels/der Datei wiederholt eine der CD-Sprungfunktionstasten (◀◀/▶▶). Der ausgewählte Titel/die Datei wird ab Titelanfang wiedergegeben.

- Nach einmaligem Betätigen der ◀◀-Taste während der Wiedergabe wird der aktuelle Titel/die Datei nochmals ab Titelanfang wiedergegeben. Um zum Titelanfang des vorangegangenen Titels/ der Datei zu gelangen, betätigen Sie bitte zweimal die ◀◀-Taste.

### Nachdem die Wiedergabe gestoppt oder zeitweilig unterbrochen (Pause) wurde

Betätigen Sie zur Auswahl des gewünschten Titels/der Datei wiederholt eine der CD-Sprungfunktionstasten (◀◀/▶▶). Betätigen Sie anschließend die CD-Pausetaste (II) oder starten Sie die Titel-/Dateiwiedergabe mit der CD-Wiedergabetaste (▶).

## Auswählen eines Ordners (MP3-Disk)

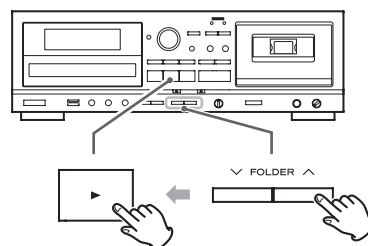

Wählen Sie mit der FOLDER-Taste (▽/△) ein Verzeichnis aus. Starten Sie danach mit der CD-Wiedergabetaste (▶) die Wiedergabe.

## Wiedergabewiederholung

Diese Funktion ist bei der CD- und USB-Wiedergabe verfügbar.

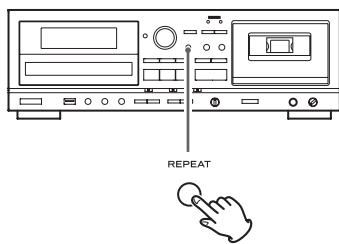

Mit der REPEAT-Taste wählen Sie einen der folgenden Wiedergabemodi:

### Audio-CD

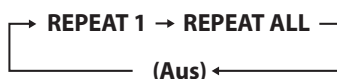

### MP3

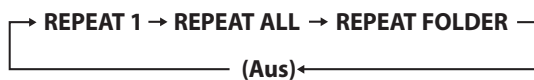

- Durch Betätigen einer der folgenden Tasten wird die Wiederholungsfunktion beendet:

#### Bei der CD-Wiedergabe

POWER-Taste, SOURCE-Taste, Taste CD OPEN/CLOSE (▲), REPEAT-Taste, SHUFFLE-Taste

#### Bei der Wiedergabe eines USB-Speichersticks

POWER-Taste, SOURCE-Taste, REPEAT-Taste, SHUFFLE-Taste

### REPEAT 1 (Wiederholen eines Titels/einer Datei)

Der aktuelle Titel/die Datei wird wiederholt.  
Die Meldung „REPEAT 1“ wird im Display angezeigt.

- Wird mittels CD-/USB-Sprungfunktionstasten (I◀◀ oder ▶▶I) ein anderer Titel/eine Datei ausgewählt, wird dieser/diese wiederholt.
- Zu wiederholende Titel/Dateien können auch im Stoppmodus ausgewählt werden. Betätigen Sie die REPEAT-Taste, wählen Sie mittels CD-/USB-Sprungfunktionstasten (I◀◀ / ▶▶I) einen Titel/eine Datei aus und betätigen Sie danach die CD-/USB-Pausetaste (II) oder starten Sie die Wiedergabe mittels CD-/USB-Wiedergabetaste (▶).

### REPEAT ALL (Wiederholen aller Titel/Dateien)

Alle Titel/Dateien der Disk werden wiederholt.  
Die Meldung „REPEAT ALL“ wird im Display angezeigt.

- Bei der Wiedergabe einer programmierten Titelfolge werden die Titel/Dateien des Programms wiederholt.

### REPEAT FOLDER (Wiederholen aller Dateien eines Ordners) (nur MP3)

Alle Dateien im gewählten Verzeichnis werden wiederholt.  
Die Meldung „REPEAT FOLDER“ wird im Display angezeigt.

## Die Shuffle-Funktion

Diese Funktion ist bei der CD- und USB-Wiedergabe verfügbar.

Die Shuffle-Funktion erlaubt es, Titel/Dateien auf Disks oder USB-Speichersticks in zufälliger Abfolge wiederzugeben.

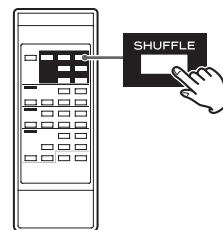

Betätigen Sie die SHUFFLE-Taste, um die Shuffle-Funktion ein- oder auszuschalten.

Bei aktiver Shuffle-Funktion wird „SHUFFLE“ im Display angezeigt.

Nachdem alle Titel/Dateien wiedergegeben wurden, stoppt die Wiedergabe und die Shuffle-Funktion wird automatisch beendet.

Betätigen Sie zum Beenden der Shuffle-Wiedergabe die CD-/USB-Stopptaste (■).

- Wenn Sie während der Wiedergabe in zufälliger Abfolge die ▶▶I-Taste betätigen, wird der nächste Titel/die Datei nach dem Zufallsprinzip ausgewählt und wiedergegeben. Wenn Sie die I◀◀-Taste betätigen, wird der aktuelle Titel/die Datei erneut von Anfang an wiedergegeben. Titel/Dateien, die im Shuffle-Modus bereits einmal komplett wiedergegeben wurden, werden nicht nochmals zur Wiedergabe ausgewählt und wiedergegeben.
- Während der Wiedergabe in zufälliger Abfolge (Shuffle) kann die Wiederholungsfunktion nicht verwendet werden.
- Während der Wiedergabe einer programmierten Titelfolge kann die Shuffle-Funktion nicht verwendet werden.
- Durch Betätigen einer der folgenden Tasten wird die Shuffle-Funktion beendet:

#### Bei der CD-Wiedergabe

POWER-Taste, SOURCE-Taste, Taste CD OPEN/CLOSE (▲), REPEAT-Taste, SHUFFLE-Taste

#### Bei der Wiedergabe eines USB-Speichersticks

POWER-Taste, SOURCE-Taste, REPEAT-Taste, SHUFFLE-Taste

Diese Funktion ist bei der CD- und USB-Wiedergabe verfügbar.

Die Wiedergabereihenfolge von bis zu 30 Titeln/Dateien kann programmiert werden.

- 1** Wenn keine Wiedergabe stattfindet, betätigen Sie zum Aufrufen des Programm-Modus die PROGRAM-Taste.

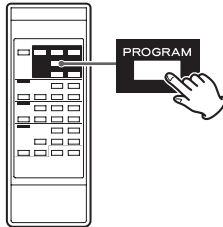

„PROGRAM“ blinkt und die Meldung „P-01“ erscheint im Display.

Beispiel bei der CD-Wiedergabe:

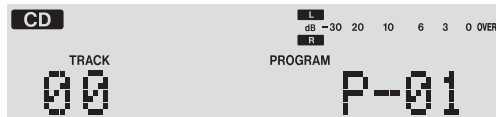

- Betätigen Sie zum Beenden des Programmiervorgangs die CD-/USB-Stopptaste (■).

- 2** (Programmieren von MP3-Dateien)

Wählen Sie mit der Taste CD-/USB-FOLDER (∨/∧) ein Verzeichnis (Ordner) aus und betätigen Sie anschließend die PROGRAM-Taste.

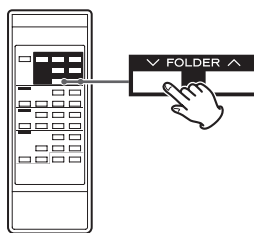

- MP3-Dateien, die sich nicht in einem Ordner befinden, werden automatisch dem Ordner „001“ (ROOT) zugewiesen.

## HINWEIS

Der ROOT-Ordner ist immer die oberste Ordnebene.

- 3** Verwenden Sie erneut die CD-/USB-Sprungfunktions-tasten (I◀◀ oder ▶▶I), um einen Titel/eine Datei auszuwählen. Betätigen Sie anschließend die PROGRAM-Taste.

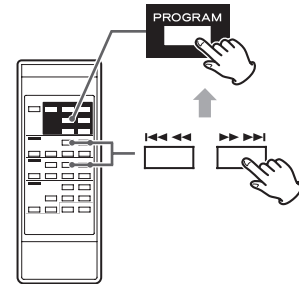

Der gewählte Titel/die Datei ist programmiert und die Meldung „P-02“ erscheint im Display.

- Wiederholen Sie zum Programmieren weiterer Titel/Dateien die Bedienschritte **2** und **3**.
- Bis zu 30 Titel/Dateien können programmiert werden.
- Betätigen Sie zum Beenden des Programmiervorgangs die CD-/USB-Stopptaste (■). Die Programmierung wird abgebrochen, wobei der Inhalt des Programms im Speicher erhalten bleibt. Betätigen Sie zur Wiedergabe einer programmierten Titelfolge zuerst die PROGRAM-Taste und danach die CD-/USB-Wiedergabetaste (▶).

- 4** Wenn alle gewünschten Titel-/Dateinummern programmiert wurden, betätigen Sie zum Starten der Wiedergabe Ihres Programms die CD-/USB-Wiedergabetaste (▶).

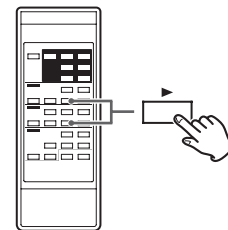

Betätigen Sie zum Beenden der Programmwiedergabe die CD- oder die USB-Stopptaste (■).

- Nach Abschluss der programmierten Titelwiedergabe können Sie diese erneut starten, indem Sie die PROGRAM-Taste und anschließend die CD-/USB-Wiedergabetaste drücken.
- Verwenden Sie die CD-/USB-Sprungtasten (I◀◀ und ▶▶I) während der Wiedergabe einer programmierten Titelfolge, um andere Titel/Dateien des Programms auszuwählen.
- Während der Wiedergabe einer programmierten Titelfolge kann die Shuffle-Funktion nicht verwendet werden.
- Die Wiederholungsfunktionen „REPEAT 1“ und „REPEAT ALL“ können während der Wiedergabe einer programmierten Titelfolge verwendet werden. Bei Auswahl von „REPEAT ALL“ wird das komplette Programm wiederholt.

## Programmierte Titelfolge (Fortsetzung)

### Titel/Dateien am Programmende hinzufügen

Betätigen Sie wiederholt die PROGRAM-Taste, während keine Wiedergabe stattfindet, **bis „TRACK 00“ im Display angezeigt wird.**

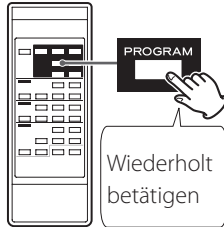

Wählen Sie mittels CD-/USB-Sprungfunktionstasten (I◀◀ und ▶▶I) die gewünschte Titel-/Dateinummer aus und betätigen Sie anschließend die PROGRAM-Taste.

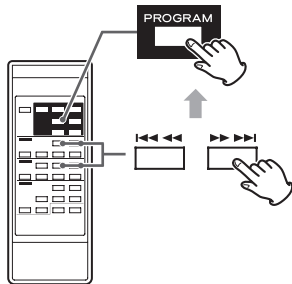

Der gewählte Titel/die Datei wird als letzter Titel/letzte Datei am Ende des Programms hinzugefügt.

### Einen Teil des Programms überschreiben

Betätigen Sie wiederholt die PROGRAM-Taste, während keine Wiedergabe stattfindet, **bis die Programmnummer des zu ersetzenden Titels/der Datei im Display angezeigt wird.**

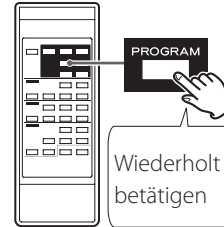

Wählen Sie mittels CD-/USB-Sprungfunktionstasten (I◀◀ und ▶▶I) die Titel-/Dateinummer aus, die den Titel/die Datei des zuvor ausgewählten Programmplatzes ersetzen soll. Betätigen Sie anschließend die PROGRAM-Taste.

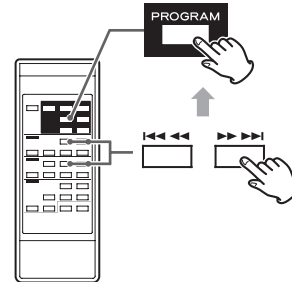

Der gewählte Titel/die Datei ersetzt den/die zuvor unter dieser Nummer gespeicherten Titel/Datei im Programm.

## Überprüfen der Programmabfolge



Betätigen Sie wiederholt die PROGRAM-Taste, während keine Titel/Dateien wiedergegeben werden.

Die Titel-/Dateinummern und die jeweils zugehörigen Programmnummern (Programmplätze) werden der Reihenfolge nach im Display angezeigt.

## Löschen einzelner Titel/Dateien des Programms

Betätigen Sie wiederholt die PROGRAM-Taste, während keine Wiedergabe stattfindet, **bis die Programmnummer des zu löschenden Titels/der Datei im Display angezeigt wird.**



zu löschende Programmnummer

Betätigen Sie die CLEAR-Taste.

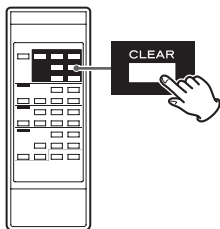

Der gewählte Titel/die Datei wird aus dem Programm gelöscht.

## Löschen des Programms

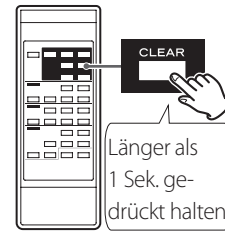

Wenn die Wiedergabe gestoppt wurde, betätigen Sie die PROGRAM-Taste und anschließend die CLEAR- oder CD/USB Stopp-taste (■) länger als eine Sekunde.

„PROGRAM“ erlischt im Display und das Programm wird gelöscht.

- Falls „PROGRAM“ nicht im Display angezeigt wird, betätigen Sie die PROGRAM-Taste, um die Programmwiedergabe zu aktivieren. Betätigen Sie anschließend die CLEAR-Taste, um das Programm zu löschen.

- Durch Betätigen einer der folgenden Tasten wird das Programm ebenfalls gelöscht:

### Bei der CD-Wiedergabe

POWER-Taste, Taste CD OPEN/CLOSE (▲), SOURCE-Taste

### Bei der Wiedergabe eines USB-Speichersticks

POWER-Taste, SOURCE-Taste

## Verlassen der Programmwiedergabe

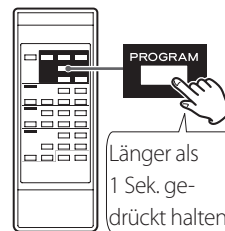

Betätigen Sie bei angehaltener Wiedergabe die PROGRAM- oder CD/USB-Stopp-taste (■) länger als eine Sekunde. „PROGRAM“ erlischt im Display.

- Die programmierte Titel-/Dateifolge wird hierdurch nicht gelöscht. Um das Programm erneut wiederzugeben, betätigen Sie zuerst die PROGRAM-Taste und anschließend die CD- oder die USB-Wiedergabetaste (▶).

# Wiedergabe von Kompaktkassetten

Im AD-850 können Normal- (Typ I), Chrom- (Typ II) sowie Metall- (Typ IV) Kompaktkassetten wiedergegeben werden.

**1** Betätigen Sie zum Auswählen von „TAPE“ wiederholt die SOURCE-Taste.

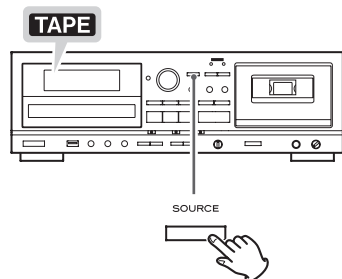

- Falls eine andere Signalquelle aktiv ist, wird beim Starten der Kassetten-Wiedergabe automatisch auf Kasette umgeschaltet.

**2** Betätigen Sie zum Öffnen des Kassetten-Fachs die Taste TAPE EJECT (▲).

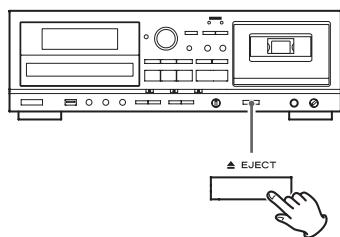

**3** Legen Sie eine Kasette in das Kassetten-Fach.

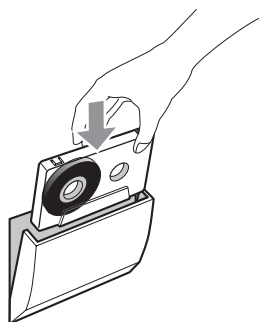

Schieben Sie die Kasette mit der offenen Bandseite nach unten und der „A“-Seite zu Ihnen weisend in die Kassetten-Halterung. Schließen Sie danach das Kassetten-Fach per Hand, indem Sie die Klappe behutsam zudrücken.

**ACHTUNG**

- Verwenden Sie keine Kassetten mit loser Bandwicklung oder verformtem Gehäuse. Das Band könnte sich verheddern, so dass sich die Kasette nicht mehr aus dem Gerät entfernen lässt.
- Versuchen Sie nicht, das Kassetten-Fach per Hand zu öffnen.

Beachten Sie diese Hinweise. Andernfalls riskieren Sie Fehlfunktionen oder Schäden am AD-850.

**4** Starten Sie die Wiedergabe durch Drücken der TAPE Wiedergabe-Taste (▶).

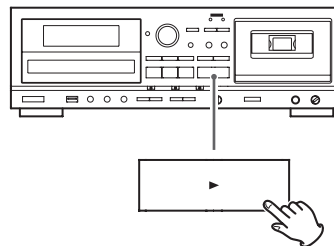

**Vorübergehendes Unterbrechen der Wiedergabe (Pause)**

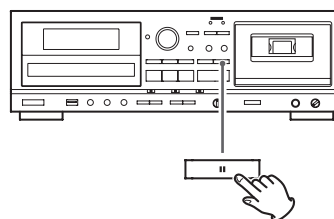

Betätigen Sie während der Wiedergabe die TAPE-Pausetaste (||), um die Wiedergabe an der aktuellen Position zu unterbrechen. Um die Wiedergabe fortzusetzen, drücken Sie erneut die Taste TAPE Pause (||) oder TAPE Wiedergabe (▶).

**Beenden der Wiedergabe (Stopp)**

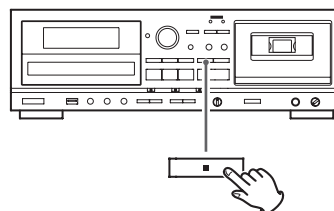

Betätigen Sie zum Beenden der Wiedergabe die TAPE-Stopptaste (■).



## Öffnen des Kassetten-Fachs

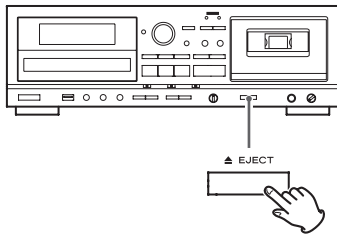

Betätigen Sie zum Öffnen des Kassetten-Fachs die Taste TAPE EJECT (▲), nachdem das Laufwerk angehalten wurde.

- Betätigen Sie die Taste TAPE EJECT (▲) nicht während der Wiedergabe.
- Das Kassetten-Fach kann auch geöffnet werden, wenn eine andere Signalquelle als „TAPE“ aktiv ist.

## Schneller Vor-/Rücklauf

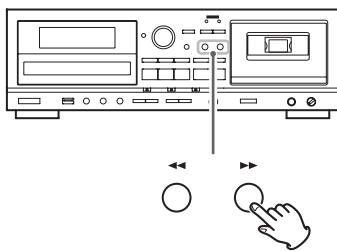

Betätigen Sie zum schnellen Spulen des Kassetten-Bandes die Schnellvorlauf- (▶▶) oder die Schnellrücklauf-taste (◀◀).

Der Umspulvorgang stoppt, wenn das jeweilige Bandende erreicht ist. Betätigen Sie die TAPE-Stopptaste (■), um den Schnellvor- oder -Rücklauf vor Erreichen des Bandendes zu stoppen.

- Kassetten können auch umgespult werden, wenn CD/USB/LINE als Signalquelle gewählt sind. Während sich das Kassetten-Deck des AD-850 im Aufnahmemodus befindet, können die Schnellvor-/rücklauf-tasten nicht verwendet werden.

## Variable Geschwindigkeit (Pitch Control)

Dieser Regler ermöglicht eine Geschwindigkeits- und damit verbundene Tonhöhenänderung während der Wiedergabe.

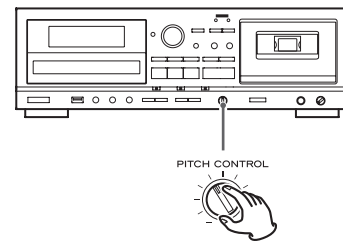

Drehen des PITCH CONTROL-Reglers im Uhrzeigersinn erhöht die Geschwindigkeit/Tonhöhe um bis zu +10%.

Drehen des PITCH CONTROL-Reglers gegen den Uhrzeigersinn verringert die Geschwindigkeit/Tonhöhe um bis zu -10%.

- Während der Aufnahme hat dieser Regler keine Funktion.
- Für die ursprüngliche Geschwindigkeit stellen Sie den Regler auf die (vertikale) 12-Uhr-Position ein.

## Das Bandzählwerk

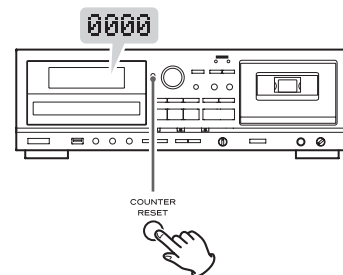

Mit Hilfe des Bandzählwerks können Sie eine beliebige Position schnell wiederfinden. Die Taste COUNTER RESET setzt das Bandzählwerk auf „0000“ zurück.

# Wiedergabe von Dateien auf einem USB-Speicherstick

## ACHTUNG

Schalten Sie den AD-850 während des Datenzugriffs (beispielsweise während der Aufnahme, Wiedergabe, des Schreibens oder Löschens von Dateien) niemals aus und trennen Sie nicht die Verbindung zu einem USB-Speicherstick. Andernfalls könnten der AD-850 sowie der angeschlossene USB-Speicherstick beschädigt werden.

- 1** Betätigen Sie zur Auswahl von „USB“ wiederholt die SOURCE-Taste.

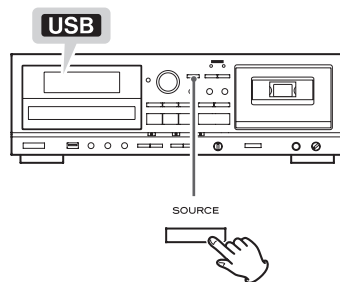

- Falls eine andere Signalquelle aktiv ist, wird beim Starten der Wiedergabe von einem USB-Speicherstick automatisch auf „USB“ umgeschaltet.

- 2** Schließen Sie am USB-Port des AD-850 einen USB-Speicherstick an.

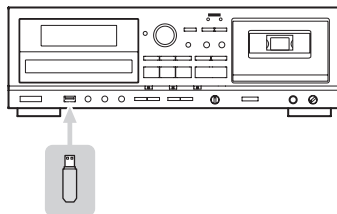

Das Einlesen des USB-Speichersticks kann ein paar Sekunden dauern. Bei USB-Speichersticks mit größerer Kapazität kann es etwas länger dauern. Wenn die Meldung „READING“ eingeblendet wird, während das Laufwerk eingelesen wird, haben die Tasten keine Funktion.

- Falls sich auf dem angeschlossenen USB-Speicherstick keine MP3-Dateien befinden, erscheint die Warnung „NO MUSIC FILE“ im Display.

- 3** Betätigen Sie zum Starten der Wiedergabe die USB-Wiedergabetaste (▶).

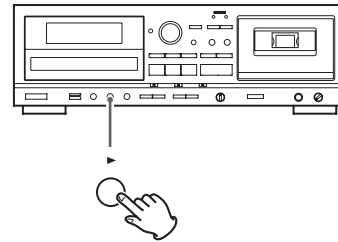

- Nachdem alle Dateien wiedergegeben wurden, stoppt die Wiedergabe automatisch.
- MP3-Dateien, die sich nicht in Verzeichnissen (Ordnern) befinden, werden automatisch dem „ROOT“-Verzeichnis zugewiesen. Die Wiedergabe beginnt ab der ersten Datei im „ROOT“-Ordner.
- Weitere Informationen zur Wiedergabereihenfolge von Dateien auf MP3-Disks finden Sie auf Seite 40.

## Vorübergehendes Unterbrechen der Wiedergabe (Pause)

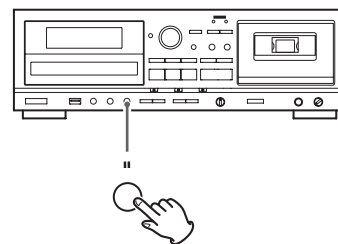

Betätigen Sie während der Wiedergabe die USB-Pausetaste (||), um die Wiedergabe an der aktuellen Position zu unterbrechen. Durch erneutes Betätigen der USB-Pause- (||) oder USB-Wiedergabetaste (▶) wird die Wiedergabe ab der Position fortgesetzt, an der sie zuvor unterbrochen wurde.

## Beenden der Wiedergabe

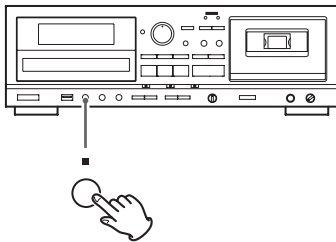

Betätigen Sie zum Beenden der Wiedergabe die USB-Stopp-taste (■).

## Suchen nach Passagen innerhalb einer Datei

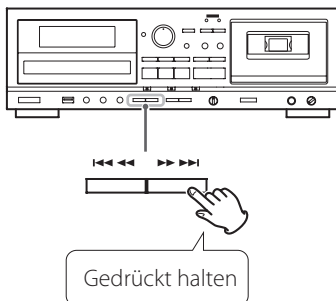

Halten Sie zum Suchen einer Passage innerhalb einer Datei während der Wiedergabe eine der USB-Suchfunktionstasten (I◀◀ oder ▶▶I) gedrückt. Bei längerem Drücken der jeweiligen Suchfunktionstaste erhöht sich die Suchgeschwindigkeit. Lassen Sie die betreffende Taste wieder los, sobald der Anfang der gesuchten Passage gefunden ist.

## Vorherige oder folgende Dateien aufrufen

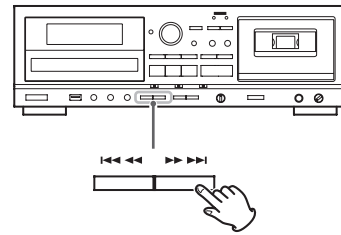

### Während der Wiedergabe

Betätigen Sie zur Auswahl der gewünschten Datei wiederholt eine der USB-Sprungfunktionstasten (I◀◀/▶▶I). Die ausgewählte Datei wird ab ihrem Anfang wiedergegeben.

- Nach einmaligem Betätigen der I◀◀-Taste während der Wiedergabe wird die aktuelle Datei nochmals ab ihrem Anfang wiedergegeben. Um zum Anfang der vorherigen Datei zu gelangen, betätigen Sie die I◀◀-Taste zweimal.

### Nachdem die Wiedergabe gestoppt oder zeitweilig unterbrochen wurde

Betätigen Sie zum Auswählen der gewünschten Datei wiederholt eine der USB-Sprungfunktionstasten (I◀◀/▶▶I). Betätigen Sie anschließend die USB-Pausetaste (II) oder starten Sie die Datei-wiedergabe mit der USB-Wiedergabetaste (▶).

## Auswählen eines Ordners

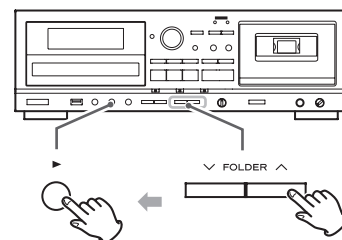

Wählen Sie mit der FOLDER-Taste (▽/▲) ein Verzeichnis aus. Starten Sie danach die Wiedergabe mit der USB-Wiedergabetaste (▶).

## Wiedergabewiederholung, Shuffle-Funktion und programmierte Titelfolge

Diese Funktionen stehen bei der USB-Wiedergabe zu Verfügung. Detaillierte Anleitungen zur Bedienung finden Sie jeweils in den folgenden Kapiteln:

- Wiedergabewiederholung** ➔ siehe Seite 20
- Die Shuffle-Funktion** ➔ siehe Seite 20
- Programmierte Titelfolge** ➔ siehe Seite 21

# Aufnahme auf einem USB-Speicherstick

Der AD-850 ermöglicht es, Audiosignale von CD, Kassette oder einer externen Signalquelle im MP3-Format auf einem USB-Speicherstick aufzuzeichnen.

- Aufzeichnungen können auch auf Kompaktkassetten erstellt werden. Allerdings können Audiosignale nicht gleichzeitig auf einem USB-Speicherstick und einer Kassette aufgenommen werden.
- Abhängig vom USB-Speicherstick ist eventuell keine korrekte Aufnahme möglich. In diesem Fall sollten Sie einen anderen USB-Speicherstick verwenden.
- Timer-gesteuerte Aufnahmen auf einem USB-Speicherstick sind nicht möglich.
- Sie können das Signal eines am Gerät angeschlossenen Mikrofons bei der Aufnahme zumischen (siehe Seite 34).
- Bei der Aufnahme von einer CD auf einen USB-Speicherstick kann das Signal abhängig vom jeweiligen Speicherstick beim Abhören springen. Das hat allerdings keinen Einfluss auf die aufgenommenen Daten.

## ACHTUNG

**Schalten Sie den AD-850 während der Aufnahme niemals aus, ziehen Sie nicht den Netzstecker und trennen Sie nicht die Verbindung zu USB-Speichermedien, da dies den AD-850 sowie den angeschlossenen USB-Speicherstick beschädigen könnte.**

## Hinweise zu aufgezeichneten MP3-Dateien

- Bei der Aufzeichnung werden automatisch der Ordner „RECORD“ und darin enthalten die Unterverzeichnisse „CD“, „TAPE“ und „LINE“ für die jeweilige Signalquelle angelegt. MP3-Dateien werden im jeweils zugehörigen Ordner gespeichert.
- Die Dateien werden hierbei wie folgt aufsteigend nummeriert:

### Bei Aufnahme von CD

„CD001.MP3“, „CD002.MP3“ ...

- Falls sich im „CD“-Ordner beispielsweise bereits die Dateien „CD004.MP3“ und „CD009.MP3“ befinden, erhält die nächste aufgezeichnete Datei den Namen „CD010.MP3“.

### Bei Aufnahme von Kassette

„T001.MP3“, „T002A.MP3“ ...

### Bei Aufnahme einer externen Signalquelle

„L001.MP3“

- Wenn die aufzuzeichnende Signalquelle eine Kassette oder LINE ist, kann die Aufnahme/Datei während der Aufzeichnung manuell gesplittet werden (siehe Seite 30). Die Dateien werden aufsteigend nummeriert.

**Beispiel:** Falls die Datei „T001.MP3“ gesplittet wird, erhalten die „neuen“ Dateien die Namen „T001.MP3“ und „T002.MP3“.

- Der AD-850 kann bis zu 999 Dateien auf einem USB-Speicherstick anlegen und verwalten. Dieser Maximalwert schließt bereits auf dem USB-Speicherstick befindliche Dateien mit ein.
- Die maximale Aufzeichnungsdauer einer einzelnen Datei beträgt 240 Minuten.
- Der AD-850 konvertiert das eingehende Audiosignal bei der Aufzeichnung auf USB-Speichermedien mit einer Bitrate von 128 kbps. Die Dateien liegen anschließend im MP3-Format vor.

## 1 Schließen Sie am USB-Port des AD-850 einen USB-Speicherstick an.

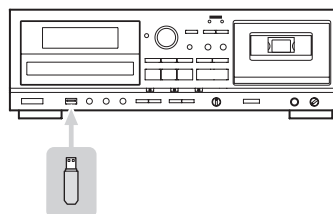

- Auf USB-Speichersticks können keine Dateien angelegt (aufgenommen) werden, wenn darauf kein freier Speicherplatz vorhanden ist oder das Medium schreibgeschützt ist.
- Überprüfen Sie vor der Aufnahme die verbleibende Kapazität des USB-Speichersticks mit Hilfe eines Computers, da der AD-850 diese Information nicht angezeigt.

## 2 Betätigen Sie zur Auswahl der gewünschten Signalquelle (CD, TAPE oder LINE) wiederholt die SOURCE-Taste.

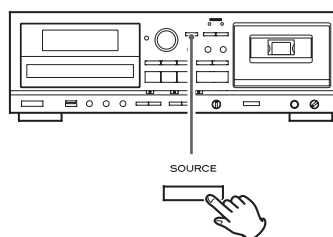

## 3 Betätigen Sie die Taste RECORD USB, um den AD-850 in USB-Aufnahmebereitschaft zu versetzen.

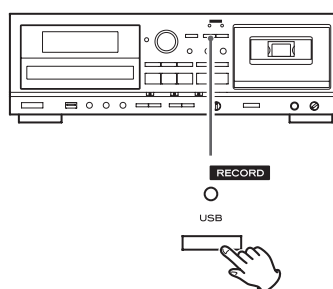

Die rote Anzeige über der Taste RECORD USB und das **REC**-Symbol im Display blinken.

- Die Vorbereitung einer USB-Aufnahme nimmt ein paar Sekunden in Anspruch. Bei USB-Speichersticks mit größerer Kapazität kann es etwas länger dauern. Wenn in diesem Moment die Meldung „Record prepare“ eingeblendet wird, haben diese Tasten keine Funktion.
- Betätigen Sie zum Beenden der Aufnahme die USB-Stoppptaste (■).

#### 4 (Bei Aufnahmen von Kassette oder externen Signalquellen) Einstellen des Aufnahmepegels.

Korrigieren Sie den Aufnahmepegel, bevor Sie die Aufzeichnung starten, um Verzerrungen oder Rauschen während der Aufnahme zu vermeiden.

1. Starten Sie die Wiedergabe der aufzuzeichnenden Signalquelle (Kassette oder externe Signalquelle).
2. Stellen Sie den Aufnahmepegel mit dem Regler REC LEVEL so ein, dass die „OVER“-Anzeige der Spitzenpegelanzeige beim lautesten Klangereignis gerade nicht leuchtet.

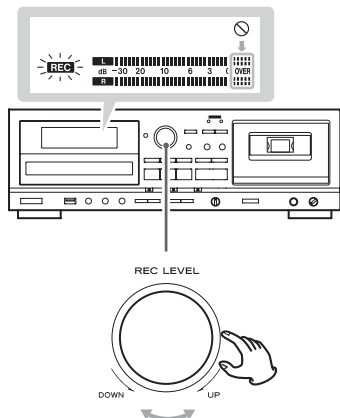

- Unterschiedliche Signalquellen besitzen unterschiedliche Wiedergabepegel. Um stets optimale Aufnahme-Ergebnisse zu erzielen, ist es erforderlich, dass der Aufnahmepegel auf die jeweilige Signalquelle abgestimmt wird.
- Bei Aufnahmen von CD ist eine Korrektur des Aufnahmepegels nicht erforderlich. Daher besitzt der Regler keine Funktion.

#### 5 Bereiten Sie die aufzuzeichnende Signalquelle zur Wiedergabe vor.

##### Aufnahme von CD

Stoppen Sie die CD-Wiedergabe, um alle Titel/Dateien der im Laufwerk befindlichen CD aufzuzeichnen. Wenn Sie nicht die komplette CD kopieren möchten, versetzen Sie die CD an der Position, ab der Sie mit der Aufzeichnung beginnen möchten, in Wiedergabebereitschaft (Pause).

Programmierte Titelfolgen können ebenfalls aufgezeichnet werden. Detaillierte Informationen zu den Programmeinstellungen finden Sie auf Seite 21.

##### Aufnahme von Kassette

Spulen Sie bis zum Bandanfang zurück, wenn Sie eine komplette Kassette kopieren möchten. Wenn Sie nicht die komplette Kassette kopieren möchten, stoppen Sie die Wiedergabe oder aktivieren Sie Wiedergabebereitschaft (Pause) an der Position, ab der Sie mit der Aufzeichnung beginnen möchten.

##### Aufnahme einer externen Signalquelle

Bereiten Sie die externe Signalquelle zur Wiedergabe vor.

**Beispiele:** Wählen Sie am angeschlossenen Verstärker die gewünschte Signalquelle aus.  
Legen Sie eine Disk in den angeschlossenen Player.  
Stellen Sie am angeschlossenen Tuner den gewünschten Radiosender ein.

#### 6 Betätigen Sie zum Starten der Aufzeichnung erneut die Taste RECORD USB-

Falls Sie das Audiosignal einer externen Signalquelle aufzeichnen möchten, starten Sie ihre Wiedergabe.

Wenn eine CD oder Kassette als Aufnahmequelle gewählt wurde, startet die Wiedergabe automatisch.

- Durch Drücken der Taste USB Pause (■) oder USB Wiedergabe (▶) starten Sie die Aufnahme.

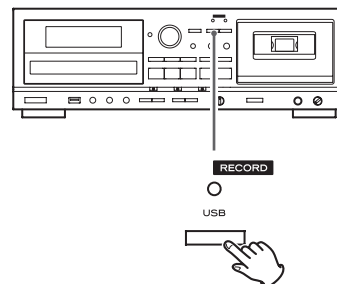

Die rote Anzeige über der Taste RECORD USB und das REC-Symbol im Display blinken nicht mehr.

- Wenn auf dem USB-Speicherstick kein freier Speicher mehr vorhanden ist, stoppt die Aufnahme automatisch.
- Um die Aufnahme zu pausieren, drücken Sie die USB-Pausetaste (■). Nochmaliges Betätigen setzt die Aufnahme fort. Sie können zudem die Tasten RECORD USB oder USB Wiedergabe (▶) drücken, um die Aufnahme fortzusetzen. Wenn eine CD oder Kassette als Aufnahmequelle gewählt wurde, können Sie die Aufnahme auch durch Drücken der Wiedergabe-Taste für die jeweilige Quelle fortsetzen.
- Sie können das Signal eines am Gerät angeschlossenen Mikrofons bei der Aufnahme zumischen (Seite 34).
- Bei der Aufnahme von einer CD auf einem USB-Speicherstick können Sie das Signal eines angeschlossenen Mikrofons nicht zumischen.

##### Aufnahme von CD oder Kassette

Sobald die Wiedergabe der CD oder Kassette endet, stoppt die Aufnahme automatisch.

Durch Betätigen der USB-Stopptaste (■) kann die Aufnahme manuell beendet werden. Hierdurch wird die Wiedergabe der jeweiligen Signalquelle ebenfalls beendet.

- Bei der Aufnahme von einer CD auf einen USB-Speicherstick kann das Signal abhängig vom jeweiligen Speicherstick beim Abhören springen. Das hat allerdings keinen Einfluss auf die aufgenommenen Daten.

##### Aufnahme einer externen Signalquelle

Die Aufnahme wird nicht automatisch beendet, wenn die Wiedergabe der Signalquelle endet. Betätigen Sie zum Beenden der Aufzeichnung die USB-Stopptaste (■).

## Aufnahme auf einem USB-Speicherstick (Forts.)

### Dateien manuell splitten

Bei Aufnahmen von Kassette oder einer an den LINE-Eingängen angeschlossenen Signalquelle können MP3-Dateien während der Aufzeichnung manuell gesplittet werden. Bei Aufnahmen von CD ist dies nicht möglich, da die Dateien automatisch, entsprechend der Titel der CD, geteilt werden.

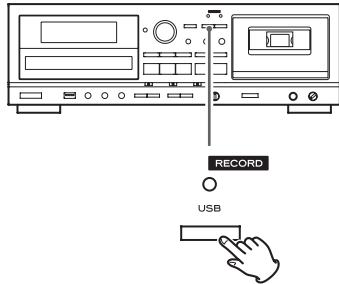

Betätigen Sie während der Aufnahme die Taste RECORD USB an der Stelle, an der Sie die aufgezeichnete Datei teilen möchten. Das Splitten einer Datei dauert ungefähr zehn Sekunden.

- Während des Split-Vorgangs erscheint die Meldung „File increment“ im Display.
- Wenn Sie die Taste USB Stopp (■) drücken, erscheint die Meldung „Record Ending“ im Display.

#### Aufnahme von Kassette:

Während des Splittens stoppt die Kassetten-Wiedergabe, so dass nahezu das komplette Audiomaterial aufgezeichnet wird.

#### Aufnahme einer an den LINE-Eingängen angeschlossenen Signalquelle:

Während des Splittens wird kein Audiomaterial aufgezeichnet.

- Mit dem AD-850 können bereits aufgezeichnete MP3-Dateien nicht nachträglich gesplittet werden. Das Splitten von Dateien funktioniert ausschließlich während der Aufnahme.
- Die aufsteigenden Dateinummern werden nach erfolgtem Splitten einer Datei vergeben.

#### Beispiel:

Falls die Datei „T001.MP3“ gesplittet wird, erhalten die „neuen“ Dateien die Namen „T001.MP3“ und „T002.MP3“.

## Dateien auf einem USB-Speicherstick löschen

### ACHTUNG

**Schalten Sie den AD-850 während des Löschens von Dateien niemals aus, ziehen Sie nicht den Netzstecker und trennen Sie nicht die Verbindung zu einem USB-Speicherstick, da dies den AD-850 sowie den USB-Speicherstick beschädigen könnte.**

### Alle Dateien löschen

### ACHTUNG

Diese Funktion löscht alle Dateien auf einem USB-Speicherstick. Dateien in anderen Formaten, die der AD-850 normalerweise nicht erkennt, werden ebenfalls gelöscht. Stellen Sie sicher, dass alle Dateien gelöscht werden können, bevor Sie diese Funktion ausführen.

- 1** Betätigen Sie zur Auswahl von „USB“ wiederholt die SOURCE-Taste.

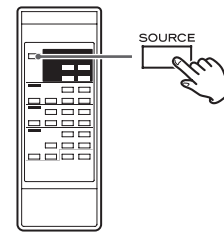

- 2** Schließen Sie am USB-Port des AD-850 einen USB-Speicherstick an.

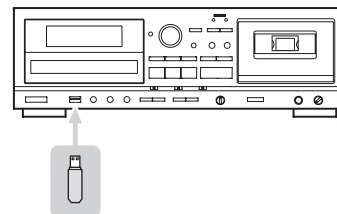

- 3** Betätigen Sie die ERASE-Taste länger als zwei Sekunden.



Die Meldung „Erase all?“ erscheint im Display.

## Aufnahme auf Kompaktkassetten

- 4** Betätigen Sie innerhalb von sechs Sekunden erneut die ERASE-Taste.

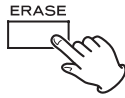

Der USB-Speicherstick wird komplett gelöscht.  
Die Meldung „NO MUSIC FILE“ erscheint im Display.

### Eine Datei löschen

- 1** Wählen Sie die Datei, die Sie löschen möchten (siehe Seite 27).

- 2** Betätigen Sie die ERASE-Taste.

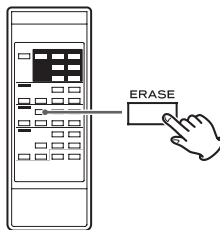

Die Meldung „Erase File?“ erscheint im Display.

- 3** Betätigen Sie innerhalb von sechs Sekunden erneut die ERASE-Taste.



Im Display erscheint die Meldung „Erasing“. Die Wiedergabe stoppt und die aktuell wiedergegebene Datei wird gelöscht.

Mit Hilfe des AD-850 können Aufnahmen von CD, USB-Speichersticks sowie externen Signalquellen auf Normal- (Typ I) und Chrom- (Typ II) Kassetten erstellt werden. Metall-Kassetten (Typ IV) können im AD-850 lediglich wiedergegeben werden. Das Erstellen von Aufnahmen auf Metall-Kassetten (Typ IV) wird vom AD-850 nicht unterstützt.

- Sie können das Signal eines am Gerät angeschlossenen Mikrofons bei der Aufnahme zumischen (siehe Seite 34).
- Aufzeichnungen können auch auf USB-Speichersticks erstellt werden. Allerdings können Audiosignale nicht gleichzeitig auf einen USB-Speicherstick und eine Kassette aufgenommen werden.

### ACHTUNG

Schalten Sie den AD-850 während der Aufnahme nicht aus und ziehen Sie nicht den Netzstecker, da der AD-850 sowie daran angeschlossene Geräte hierdurch beschädigt werden könnten.

- 1** Legen Sie eine Kassette in das Kassetten-Fach.

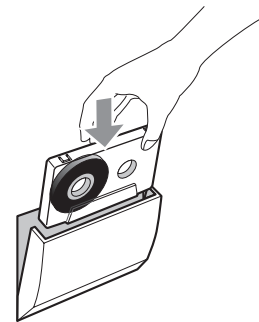

- Falls die Schreibe Schutzlasche(n) der Kassette herausgebrochen sind, verschließen Sie die Öffnung(en) mit Klebeband.

- 2** Betätigen Sie zur Auswahl der aufzuzeichnenden Signalquelle (CD, USB oder LINE) wiederholt die SOURCE-Taste.

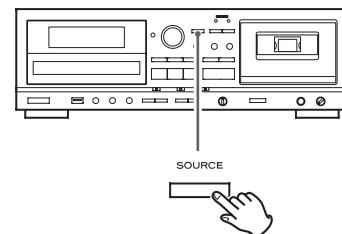

## Aufnahme auf Kompaktkassetten (Fortsetzung)

- 3** Betätigen Sie die Taste RECORD TAPE, um den AD-850 in Aufnahmebereitschaft zu versetzen.

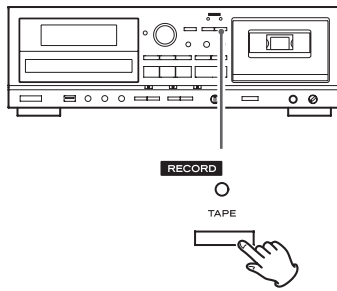

Die rote Anzeige über der Taste RECORD TAPE und die **REC**-Symbole im Display blinken.

- Betätigen Sie zum Beenden der Aufnahme die TAPE-Stopptaste (■).

- 4** Stellen Sie den Aufnahmepegel ein.

Korrigieren Sie vor Beginn der Aufnahme den Aufnahmepegel, um Verzerrungen oder Rauschen bei der Aufnahme zu vermeiden.

1. Starten Sie die Wiedergabe der aufzuzeichnenden externen Signalquelle.
2. Stellen Sie den Regler REC LEVEL so ein, dass der Spitzenpegel nicht dauerhaft über der Markierung 0 liegt.

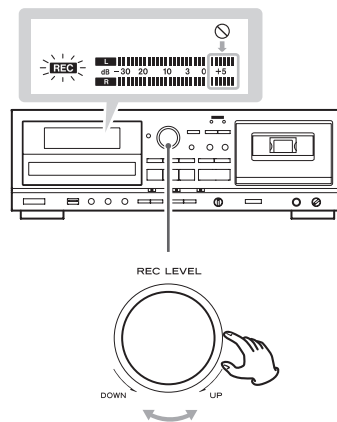

- Unterschiedliche Signalquellen besitzen unterschiedliche Wiedergabepiegel. Um stets optimale Aufnahme-Ergebnisse zu erzielen, ist es erforderlich, dass der Aufnahmepegel auf die jeweilige Signalquelle abgestimmt wird.

- 5** Bereiten Sie die aufzuzeichnende Signalquelle zur Wiedergabe vor.

### Aufnahme von CD

Stoppen Sie die CD-Wiedergabe, um alle Titel/Dateien einer CD zu kopieren. Wenn Sie nicht die komplette CD kopieren möchten, versetzen Sie die CD an der Position, ab der die Aufzeichnung beginnen soll, in Wiedergabebereitschaft (Pause).

Programmierte Titelfolgen können ebenfalls auf Kassette aufgezeichnet werden. Detaillierte Informationen zu den Programmeinstellungen finden Sie auf Seite 21.

### Aufnahme von einem USB-Speicherstick

Stoppen Sie die USB-Wiedergabe, um alle Audioinhalte auf dem USB-Speicherstick ab Anfang auf Kassette aufzuzeichnen. Falls die Aufnahme ab einem anderen Titel auf dem USB-Speicherstick starten soll, unterbrechen Sie die USB-Wiedergabe (Pause) an der Position, an der Sie mit der Aufzeichnung beginnen möchten.

Programmierte Titelfolgen können ebenfalls auf Kassette aufgezeichnet werden. Detaillierte Informationen zu den Programmeinstellungen finden Sie auf Seite 21.

- Informationen zur Wiedergabereihenfolge von Dateien auf MP3-Disks finden Sie auf Seite 40.

### Aufnahme von einer externen Signalquelle

Bereiten Sie die externe Signalquelle zur Wiedergabe vor.

**Beispiele:** Wählen Sie am angeschlossenen Verstärker die gewünschte Signalquelle aus.

Legen Sie eine Disk in den angeschlossenen Player. Stellen Sie am angeschlossenen Tuner den gewünschten Radiosender ein.



## 6 Betätigen Sie zum Starten der Aufnahme erneut die Taste RECORD TAPE.

Falls Sie das Audiosignal einer externen Signalquelle aufzeichnen möchten, starten Sie ihre Wiedergabe.

Wenn eine CD oder ein USB-Speicherstick als Aufnahmequelle gewählt wurde, startet die Wiedergabe automatisch.

- Durch Drücken der Taste TAPE Pause (■) oder TAPE Wiedergabe (▶) starten Sie die Aufnahme.

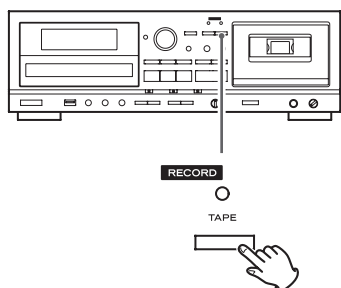

Die rote Anzeige über der Taste RECORD TAPE und das **REC**-Symbol im Display blinken nicht mehr.

- Um die Aufnahme zu pausieren, drücken Sie die TAPE-Pause-taste (■). Nochmaliges Betätigen setzt die Aufnahme fort.

Sie können zudem die Tasten RECORD TAPE oder TAPE Wiedergabe (▶) drücken, um die Aufnahme fortzusetzen. Wenn eine CD oder ein USB-Speicherstick als Aufnahmequelle gewählt wurde, können Sie die Aufnahme auch durch Drücken der Wiedergabe-Taste für die jeweilige Quelle fortsetzen.

### Aufnahme von CD oder USB-Speichersticks

Sobald die Wiedergabe der Signalquelle endet, stoppt die Aufnahme automatisch.

Durch Betätigen der TAPE-Stopptaste (■) kann die Aufnahme manuell beendet werden. Hierdurch wird die Wiedergabe der jeweiligen Signalquelle ebenfalls beendet.

### Aufnahme von einer externen Signalquelle

Die Aufnahme wird nicht automatisch beendet, wenn die Wiedergabe der Signalquelle endet. Betätigen Sie zum Beenden der Aufzeichnung die TAPE-Stopptaste (■).

## Aufnahmen löschen

Durch neue Aufzeichnungen werden bestehende Aufnahmen auf einer Kassette überschrieben (die vorherigen Aufnahmen werden gelöscht). Sie können den Inhalt einer Kassette löschen, indem Sie den Aufnahmepegelregler auf Minimalstellung setzen und somit kein Signal aufzeichnen.

### 1 Betätigen Sie die Taste TAPE RECORD, um den AD-850 in Aufnahmebereitschaft zu versetzen.

### 2 Stellen Sie den Regler REC LEVEL auf die Minimalstellung „MIN“.

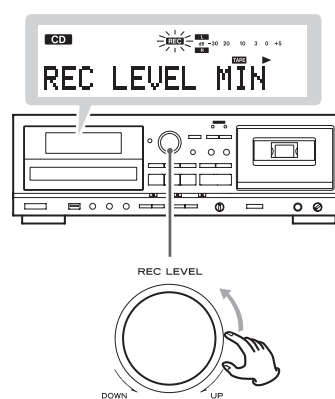

### 3 Drücken Sie die Taste TAPE RECORD, um den Löschvorgang zu starten (es wird Stille aufgezeichnet).

# Zumischen des Mikrofons bei der Wiedergabe und Aufnahme

Wenn USB, LINE oder TAPE als Eingangsquelle angewählt ist, können Sie das Signal eines am Gerät angeschlossenen Mikrofons während der Wiedergabe und Aufnahme zumischen.

Sie können auch nur das Mikrofonsignal abhören oder aufnehmen.

Schließen Sie das Gerät an einem Verstärker an, um das Mikrofonsignal abzuhören.

## Anschluss eines Mikrofons

Verwenden Sie ausschließlich ein dynamisches Mono-Mikrofon. Dieses Gerät unterstützt weder Stereomikrofone noch Mikrofone, die auf eine Stromversorgung angewiesen sind.

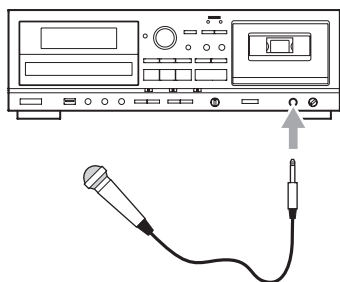

Schließen Sie den Stecker des Mikrofons an der Buchse MIC auf der Vorderseite des Geräts an.

- Stellen Sie den Regler MIC LEVEL auf MIN ein, bevor Sie ein Mikrofon anschließen (oder wenn Sie kein Mikrofon verwenden).
- Das Signal des Mikrofons wird etwa 5 Sekunden nach dem Einschalten des Geräts ausgegeben.

## Zumischen des Mikrofons während der Wiedergabe

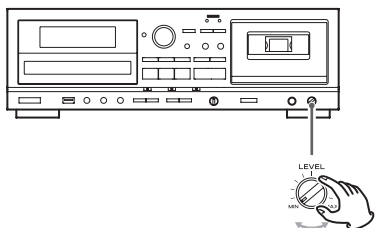

Heben Sie den Pegel des Mikrofons mit dem Regler MIC LEVEL an, während Sie ein Signal mit dem Mikrofon abnehmen.

- Die Lautstärke ist in der Position MIN am leisesten und in der Position MAX am lautesten angesteuert.
- Sie können das Mikrofonsignal mit der Wiedergabe jeder anderen Quelle (CD, USB, TAPE oder LINE) mischen und separat ausgeben.

## Zumischen des Mikrofons bei der Aufnahme

Dieses Gerät erlaubt die Aufnahme auf einer Kassette und einem USB-Speicherstick.

Schließen Sie den Stecker des Mikrofons an der Buchse MIC auf der Vorderseite des Geräts an und folgen Sie den Beschreibungen für den Aufnahmeablauf (Seite 28 und 31).

Im Schritt „Einstellen des Aufnahmepegels“ in den Beschreibungen für den Aufnahmeablauf passen Sie die Quell- und Mikrofonpegel wie im Folgenden beschrieben an.

### 1 Stellen Sie die Lautstärke für die Quelle ein.

Beispiel für das Display während der USB-Aufnahme

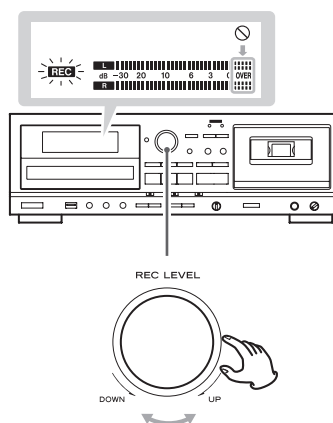

Geben Sie die Quelle wieder und passen Sie den Regler REC LEVEL an, sodass der Pegel etwas zu niedrig angesteuert ist.

### 2 Stellen Sie den Mikrofonpegel ein.

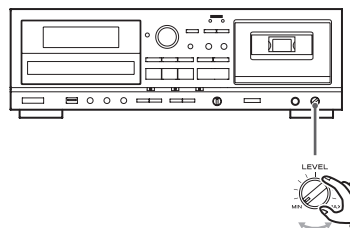

Während Sie das Signal über das Mikrofon einspeisen, passen Sie das Verhältnis zwischen den Quell- und Mikrofonsignalen über den Regler MIC LEVEL an.

### 3 Passen Sie den Gesamtpegel an.

Beispiel für das Display während der USB-Aufnahme

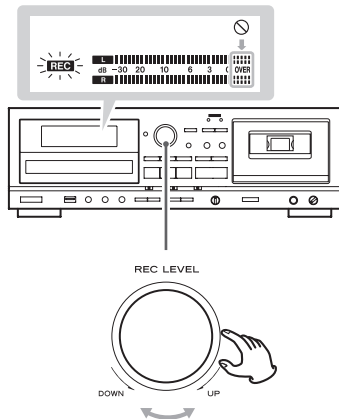

Geben Sie die Quelle wieder und passen Sie den Regler REC LEVEL an, während Sie das Mikrofonsignal einspeisen: Dabei darf der Spitzenpegel nicht dauerhaft über der Markierung 0 liegen.

Nach der Aussteuerung fahren Sie mit dem nächsten Aufnahmeschritt fort.

- Die Lautstärke kann abhängig von der Aufnahmequelle variieren. Um unterschiedliche Quellen jeweils korrekt ausgesteuert aufzunehmen, müssen Sie den Aufnahmepegel für jede Quelle einzeln einstellen.
- Das Mikrofonsignal wird gleichmäßig auf den linken und rechten Kanal gespeist, sodass es im Panorama zentral abgebildet wird.
- Bei der Aufnahme mit einem Mikrofon sollten Sie die Lautstärke angeschlossener Lautsprecher absenken und das Mikrofon niemals auf die Lautsprecher richten, um Rückkopplungen zu vermeiden.
- Bei der Aufnahme von einer CD auf einem USB-Speicherstick kann das Mikrofonsignal nicht aufgezeichnet werden.
- Stellen Sie den Regler MIC LEVEL auf den Minimalwert ein, wenn Sie kein Mikrofon verwenden.

#### Erklärung von Rückkopplungen

Rückkopplungen treten auf, wenn das Signal, das über einen Lautsprecher ausgegeben wird, über ein Mikrofon abgenommen und wieder auf den Lautsprecher gespeist wird, sodass eine Eigenschwingung entsteht. Dabei können sehr laute Pegel erzeugt werden, die sogar die Lautsprecher beschädigen können.

### Echo Mode

Mit dem Schalter ECHO MODE können Sie dem Mikrofon-Eingang ein Echo hinzufügen.

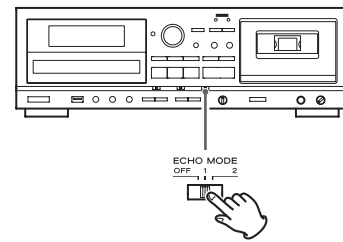

#### OFF

Kein Echo

#### 1

Leises Echo

#### 2

Lautes Echo

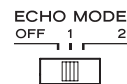

Schalter ECHO MODE

- Das Echo wird nur auf den Mikrofon-Eingang gelegt, nimmt aber keinen Einfluss auf die übrigen analogen Eingangsquellen.
- Sie können das Mikrofonsignal mit der Wiedergabe jeder Eingangsquelle (CD, USB, TAPE oder LINE) mischen und ausgeben.

#### Erklärung der Echos

Dadurch wird dem Originalsignal ein Nachhall hinzugefügt. Das Originalsignal wird mit unterschiedlicher Verzögerung und Dämpfung wiederholt und erzeugt so einen natürlich klingenden Nachhall wie in einem großen Raum oder im Studio.

# Timer-gesteuerte Aufnahme und Wiedergabe

Wenn Sie Ihr Audiosystem an einer handelsüblichen programmierbaren Zeitschaltuhr (Timer) betreiben, können Sie sich durch Ihre Lieblingsmusik wecken lassen oder zu vorprogrammierbaren Zeitpunkten Aufnahmen starten.

- Als Signalquelle muss bei Timer-gesteuerter Wiedergabe „CD“, „TAPE“ oder „USB“ gewählt werden. Die Timer-gesteuerte Wiedergabe von externen, am LINE-Eingang angeschlossenen Geräten ist nicht möglich.
- Im Timerbetrieb kann lediglich das Audiosignal einer externen, am LINE-Eingang des AD-850 angeschlossenen Signalquelle auf Kassette aufgezeichnet werden.

## Anschließen einer Zeitschaltuhr (Timer)

Schließen Sie die Komponenten Ihres Audiosystems gemäß folgender Abbildung an einer Zeitschaltuhr an:

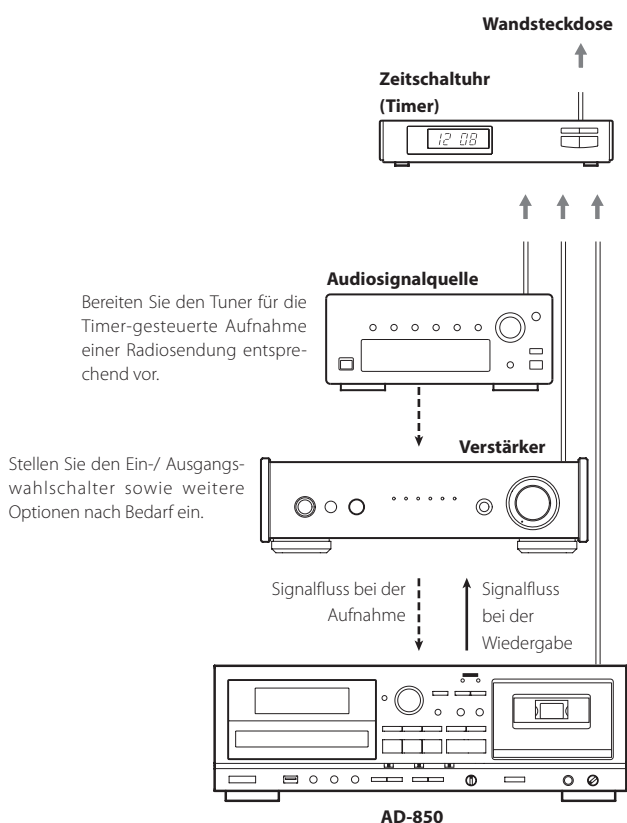

**!** Verkabeln Sie das Gerät zuerst vollständig, bevor Sie es einschalten.

**!** Schalten Sie vor dem Anschließen alle Geräte aus.

- Lesen und beachten Sie die Hinweise in den Bedienungsanleitungen aller Komponenten, die Sie am AD-850 betreiben möchten.
- Achten Sie auf korrekten, sicheren Anschluss. Verlegen Sie die Audioanschlusskabel nicht gemeinsam mit Netzkabeln, um Nebengeräusche zu vermeiden.

## Timer-gesteuerte Wiedergabe ( CD USB TAPE )

- Als Signalquelle muss bei der Timer-gesteuerten Wiedergabe „CD“, „TAPE“ oder „USB“ gewählt werden. Eine Timer-gesteuerte Wiedergabe von externen, am LINE-Eingang angeschlossenen Geräten ist nicht möglich.

**1** Schließen Sie den AD-850 sowie weitere Komponenten Ihres Audiosystems an einem handelsüblichen, programmierbaren Timer an (siehe vorheriger Abschnitt).

**2** Schalten Sie alle Komponenten ein (Power On).

**3** Bereiten Sie die gewünschte Signalquelle zur Timer-gesteuerten Wiedergabe vor.

**4** Wählen Sie mit dem Schalter POWER ON START CD-TAPE-USB die gewünschte Signalquelle für die Timer-gesteuerte Wiedergabe aus.

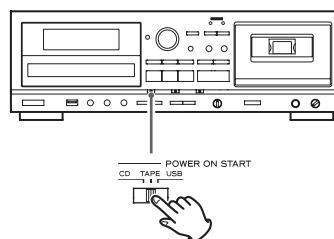

**5** Stellen Sie den Schalter POWER ON START OFF-PLAY-REC (TAPE) auf „PLAY“.

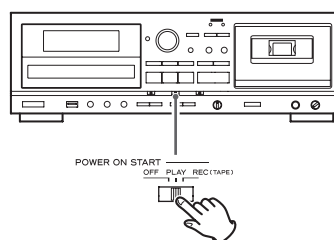

Im Display des AD-850 erscheint die Meldung „TIMER“.

## 6 Stellen Sie am programmierbaren Timer die gewünschten Ein- (Power On) und Ausschaltzeiten (Power Off) ein

Wenn Sie diese Programmierung vorgenommen haben, sollten alle vom Timer gesteuerten Komponenten ausgeschaltet sein.

**Betätigen Sie zu diesem Zeitpunkt nicht mehr die POWER-Taste des AD-850. Belassen Sie die Taste in der „ON“-Position. Falls sich die POWER-Taste in der „OFF“-Position befindet, kann keine Timer-gesteuerte Wiedergabe stattfinden.**

Bei Erreichen der Einschaltzeit werden die Audiokomponenten über den Timer mit Strom versorgt und die Wiedergabe startet automatisch.

- Wenn Sie keinen Timer verwenden, achten Sie darauf, dass sich der Wahlschalter POWER ON START OFF-PLAY-REC (TAPE) in der Position „OFF“ befindet

## Timer-gesteuerte Aufnahme ( **LINE** → **TAPE** )

- Im Timerbetrieb kann lediglich das Audiosignal einer externen, am LINE-Eingang des AD-850 angeschlossenen Signalquelle auf Kassette aufgezeichnet werden.

### (Beispiel: Aufzeichnen einer Radiosendung)

## 1 Schließen Sie den AD-850 sowie weitere Komponenten Ihres Audiosystems an einem handelsüblichen, programmierbaren Timer an (siehe Seite 36).

## 2 Schalten Sie alle Komponenten ein (Power On).

## 3 Legen Sie die Kassette, auf die Sie aufzeichnen möchten, ins Kassetten-Fach.

Falls die Schreibe Schutzlasche(n) der Kassette herausgebrochen ist (sind), verschließen Sie die Öffnung(en) mit Klebeband.

Verwenden Sie Normal- (Typ I) oder Chrom- (Typ II) Kassetten, um mit dem AD-850 Aufnahmen zu erstellen.

### ACHTUNG

Legen Sie die Kassette so in das Fach ein, dass die Seite, auf der Sie aufnehmen möchten, nach vorne weist. Achten Sie darauf, dass Sie eine Kassette nicht versehentlich falsch herum einlegen und so wichtige Aufnahmen löschen.

## 4 Stellen Sie den Schalter POWER ON START auf „TAPE“.

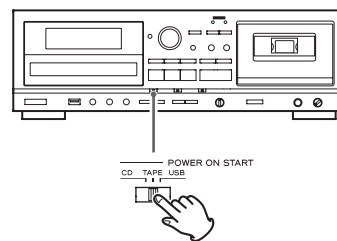

- Diese Funktion steht für die Aufnahme auf USB-Speichersticks nicht zur Verfügung. Sie kann nur für die Aufnahme auf Kassetten gewählt werden.

## 5 Stellen Sie den Schalter POWER ON START OFF-PLAY-REC (TAPE) auf „REC“.

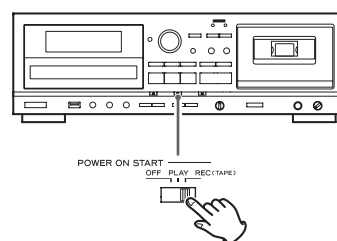

Im Display des AD-850 erscheinen die Meldungen „TIMER“ und **REC**.

- Wenn der Schalter POWER ON START CD-TAPE-USB nicht auf TAPE eingestellt ist, wird die Meldung „INVALID“ (deaktiviert) eingeblendet und die Timer-gesteuerte Aufnahme ist nicht möglich.

## 6 Wenn Sie eine Radiosendung aufzeichnen möchten, stellen Sie am verwendeten Tuner den Sender ein, dessen Programm Sie Timer-gesteuert aufzeichnen möchten.

## Timer-gesteuerte Aufnahme und Wiedergabe (Forts.)

### 7 Korrigieren Sie den Aufnahmepegel.

Passen Sie den Aufnahmepegel an, bevor Sie die Aufzeichnung starten, um Verzerrungen oder Rauschen während der Aufnahme zu vermeiden.

Stellen Sie den Regler REC LEVEL so ein, dass die Anzeigen für den Spitzenpegel nicht dauerhaft über der Markierung 0 liegen.

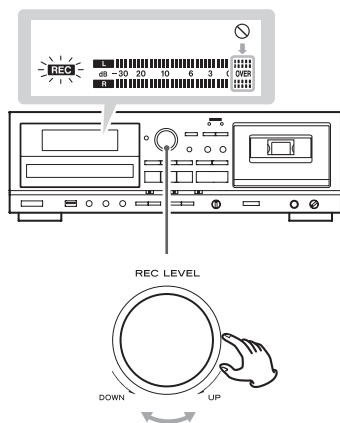

### 8 Stellen Sie am programmierbaren Timer die gewünschten Ein- (Power On) und Ausschaltzeiten (Power Off) ein.

Nachdem diese Programmierung beendet ist, werden alle vom Timer gesteuerten Komponenten ausgeschaltet.

## Automatische Energiesparfunktion

### ACHTUNG

Die automatische Energiesparfunktion ist nur in den europäischen Modellen integriert.

Ab Werk ist die automatische Energiesparfunktion eingeschaltet (ON): Das Gerät schaltet entsprechend nach 30 Minuten unter den unten aufgeführten Bedingungen automatisch auf Standby.

Status	CD	USB-Speicherstick	Kassette
Keine Disk, Kassette oder anliegendes Signal	✓	✓	✓
Wiedergabe gestoppt	✓	✓	✓
Aufnahme pausiert	/	-	-

- ✓ Automatische Energiesparfunktion aktiv
- Automatische Energiesparfunktion inaktiv
- / Nicht verfügbar

Um die automatische Energiesparfunktion zu beenden und das Gerät wieder in Betrieb zu nehmen, drücken Sie eine beliebige Taste am Gerät oder auf der Fernbedienung.

- Wenn Sie die Taste POWER am Gerät bedienen, müssen Sie sie zweimal auslösen.

## Umschalten der automatischen Energiesparfunktion

### 1 Wählen Sie CD über die SOURCE-Taste aus.

### 2 Drücken Sie die Taste CD OPEN/CLOSE (▲), um die Disk-Schublade zu öffnen.

#### ACHTUNG

- Schließen Sie die Disk-Schublade nicht, bevor Sie die folgenden Schritte ausgeführt haben.
- Die Disk-Schublade schließt sich nach einer Minute ohne Bedienung von selbst.

### 3 Drücken Sie die Taste REPEAT für mindestens 5 Sekunden, um die aktuelle Einstellung darzustellen („ERP ON“ oder „ERP OFF“).

### 4 Ändern Sie die Einstellung nun mit den CD-Sprungtasten (|◀◀/▶▶|) und bestätigen Sie die Eingabe durch erneutes Drücken der Taste REPEAT.

### 5 Schließen Sie die Disk-Schublade mit Hilfe der Taste CD OPEN/CLOSE.

Sollten Funktionsstörungen auftreten, versuchen Sie diese mit Hilfe der folgenden Hinweise selbst zu beheben, bevor Sie Ihren Fachhändler kontaktieren. Bedenken Sie auch, dass die Ursache außerhalb des AD-850 liegen könnte. Überprüfen Sie bitte alle daran angeschlossenen Komponenten Ihres Systems auf einwandfreie Funktion. Sollte der AD-850 dennoch nicht einwandfrei funktionieren, kontaktieren Sie den Händler, bei dem Sie das Gerät erworben haben.

## Allgemein

### Kein Strom

- Überprüfen Sie die Verbindung zwischen dem AD-850 und der Wandsteckdose und stellen Sie sicher, dass diese nicht über einen Schalter ausgeschaltet ist. Überprüfen Sie die verwendete Steckdose, indem Sie andere Verbraucher (Ventilator, Lampe) daran testen.

### Das Gerät schaltet sich automatisch aus (nur europäische Modelle).

- Grund dafür ist, dass die automatische Energiesparfunktion das Gerät abgeschaltet hat. Drücken Sie eine beliebige Taste am Hauptgerät oder auf der Fernbedienung, um es einzuschalten. Bei Bedarf können Sie die Einstellung für die automatische Energiesparfunktion ändern (Seite 38).

### Die Fernbedienung funktioniert nicht.

- Schalten Sie den AD-850 mit dem POWER-Schalter ein.
- Ersetzen Sie die Batterien, falls sie verbraucht sind.
- Richten Sie die Fernbedienung zum Übermitteln von Befehlen im des Betriebsradius (5 m) auf die Gerätevorderseite.
- Entfernen Sie etwaige Hindernisse zwischen der Fernbedienung und dem AD-850.
- Schalten Sie helle Lichtquellen in unmittelbarer Nähe des AD-850 aus.

### Andere Geräte, die mittels Fernbedienung gesteuert werden können, zeigen Fehlfunktionen.

- Die Infrarot-Streustrahlung der AD-850 Fernbedienung kann die Funktion anderer fernbedienbarer Geräte beeinträchtigen.

### Die Tastensteuerung funktioniert nicht einwandfrei.

- Falls derzeit ein anderer Steuerbefehl ausgeführt wird, warten Sie einen Moment, bevor Sie es erneut versuchen.

### Keine oder nur sehr leise Wiedergabe

- Überprüfen Sie die Verbindungen zum Verstärker.
- Überprüfen Sie, ob die Lautsprecherboxen und andere Komponenten Ihres Systems korrekt und sicher angeschlossen sind.
- Überprüfen Sie die Funktion der angeschlossenen Geräte.
- Die ⊕/⊖-Leiter eines Lautsprecherkabels könnten sich berühren (Kurzschluss). Überprüfen Sie die Lautsprecherkabel.
- Wählen Sie mittels SOURCE-Taste die korrekte Signalquelle.

### Starkes Rauschen oder Brummen

- Platzieren Sie den AD-850 möglichst weit entfernt von TV-Geräten.

## CD-Player

### Keine Wiedergabe

- Laden Sie eine Disk mit der bedruckten Labelseite nach oben.
- Reinigen Sie die Oberfläche verschmutzter Disks. Versuchen Sie verkratzte oder mit Kleberückständen behaftete Disks vor der Wiedergabe in einwandfreien Zustand zu versetzen. Verwenden Sie niemals Klebe-Etiketten oder Disk-Stabilizer, die auf der Disk angebracht werden oder sie umschließen.
- Falls sich eine „leere“ Disk im Laufwerk befindet, laden Sie eine industriell gefertigte Audio-CD.
- Einige CD-R/RW Disks können aufgrund verschiedener Faktoren nicht wiedergegeben werden. Verwenden Sie eine andere Disk.

- Nicht finalisierte CD-R/RW Disks können nicht wiedergegeben werden. Finalisieren Sie solche Disks in einem CD-Recorder und versuchen Sie es erneut.

### Tonaussetzer während der Wiedergabe

- Wählen Sie einen Aufstellungsort, an dem der AD-850 keinen Erschütterungen oder Stößen ausgesetzt ist.
- Reinigen Sie die Disk, falls sie verschmutzt ist.
- Verwenden Sie keine verkratzte, beschädigte oder verformte Disk.

## Kassetten-Deck

### Das Kassetten-Fach lässt sich nicht schließen.

- Die Kassette wurde nicht korrekt eingesetzt. Setzen Sie sie erneut ein.

### Schlechte Klangqualität

- Reinigen Sie die Tonköpfe (siehe Seite 40).

### Die Wiedergabegeschwindigkeit scheint nicht zu stimmen.

- Prüfen Sie die Stellung des Reglers „Pitch Control“ (siehe Seite 25).

### Aufnahmen können nicht erstellt werden.

- Falls die Schreibschutzlasche(n) der Kassette herausgebrochen ist (sind), verschließen Sie die Öffnung(en) mit Klebeband.
- Stellen Sie den Aufnahmepegel ein (siehe Seite 32).

## USB-Speicherstick

### Keine Wiedergabe, obwohl die USB-Wiedergabetaste (▶) betätigt wurde.

- Vergewissern Sie sich, dass auf dem USB-Speicherstick Dateien im MP3-Format vorhanden sind.
- Andere Dateiformate (MPEG 1 LAYER 2 usw.) können nicht wiedergegeben werden.

### Aufnahmen können nicht erstellt werden.

- Vergewissern Sie sich, dass auf dem USB-Speicherstick ausreichend freie Speicherkapazität vorhanden ist.
- Vergewissern Sie sich, dass der USB-Speicherstick nicht schreibgeschützt ist.
- Überprüfen Sie bei Aufzeichnungen von analogen Signalquellen den eingestellten Aufnahmepegel (siehe Seite 29).
- Abhängig vom USB-Speicherstick ist eventuell keine korrekte Aufnahme möglich. In diesem Fall verwenden Sie einen anderen USB-Speicherstick. Eine Aufnahme auf beliebige USB-Speichersticks mit diesem Gerät kann nicht zugesichert werden.

### Das abgehörte Signal springt.

- Bei der Aufnahme von einer CD auf einen USB-Speicherstick kann das Signal abhängig vom jeweiligen Speicherstick beim Abhören springen. Das hat allerdings keinen Einfluss auf die aufgenommenen Daten.

## MP3-Dateien

### Im Display werden merkwürdige Zeichen angezeigt.

- Doppel-Byte-Zeichen (japanisch, chinesisches usw.) können nicht korrekt dargestellt werden. MP3-Dateinamen werden nur dann korrekt angezeigt, wenn sie ausschließlich alphanumerische Zeichen beinhalten.

### „No title“, „No artist“ oder „No album“ erscheinen im Display

- Die betreffende Audiodatei besitzt keine ID3-Tag-Informationen. Editieren Sie den/die Titel in Ihrer bevorzugten MP3-Applikation auf dem PC, um die fehlenden Informationen für Titel, Künstler sowie Album hinzuzufügen.

**Falls ein normaler Betrieb des AD-850 dennoch nicht möglich ist, ziehen Sie bitte den Netzstecker und warten Sie ungefähr eine Minute, bevor Sie ihn wieder anschließen. Hierdurch wird der interne Mikroprozessor, der durch äußere Einflüsse wie Gewitter, Netzausfall usw. gestört werden kann, zurückgesetzt.**

## MP3-Wiedergabereihenfolge

MP3-Dateien einer CD sowie eines USB-Speichersticks können in unterschiedlichen Ordnern gespeichert und ebenso wie Dateien auf der Festplatte eines Computers verwaltet werden. Zusätzlich kann ein Verzeichnis mehrere weitere Ordner enthalten.

Die folgende Abbildung zeigt die Datei-/Ordnerstruktur einer MP3-Disk oder eines USB-Speichersticks. Anhand dieses Beispiels können Sie den strukturellen Aufbau der Ordner und Unterverzeichnisse (001 „ROOT“ bis 005 Ordner) sowie die Wiedergabereihenfolge der Dateien (1 bis 9) ersehen.

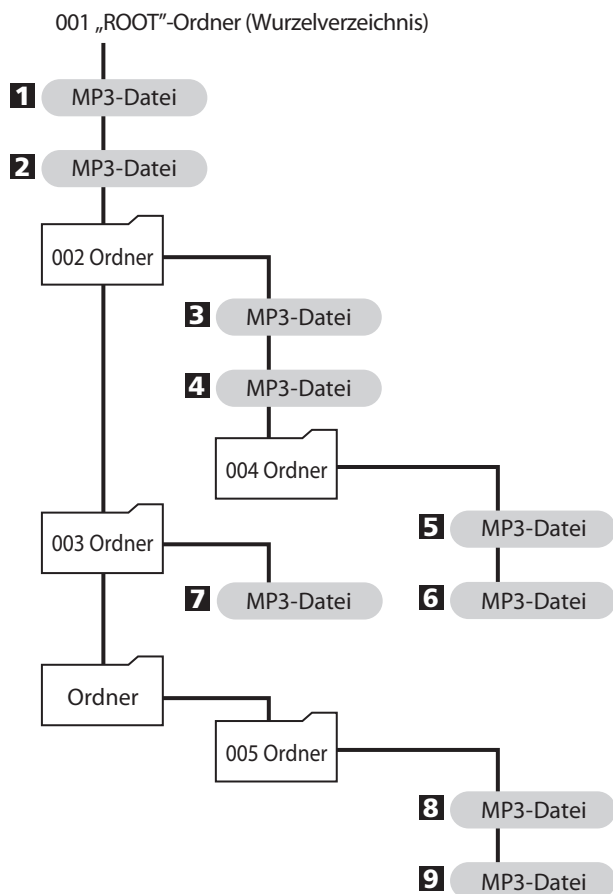

- Die Dateien werden in dieser Reihenfolge dargestellt und wiedergegeben:  
USB: Reihenfolge beim Kopieren der MP3-Dateien  
CD: Reihenfolge im ASCII-Code

## Pflege- und Wartungshinweise

Falls die Gehäuseoberfläche des AD-850 verschmutzt ist, verwenden Sie zum Reinigen ein weiches Tuch oder eine milde Seifenlösung. Achten Sie darauf, dass die Gehäuseoberfläche vor der erneuten Inbetriebnahme des AD-850 komplett trocken ist.

⚠ Aus Sicherheitsgründen empfehlen wir, vor dem Reinigen den Netzstecker zu ziehen.

- Sprühen Sie niemals Flüssigkeiten direkt auf den AD-850.
- Verwenden Sie niemals Verdüner, Benzin oder Alkohol, da diese Substanzen die Gehäuseoberfläche beschädigen können.

### Reinigen des Kassetten-Laufwerks

Ein verschmutztes Tonkopfsystem kann die Klangqualität beeinträchtigen und Tonaussetzer verursachen. Auf der Bandführung und dem Bandtransport abgelagerte Staubpartikel gelangen aufs Band und lagern sich dort ab.

Daher empfehlen wir, das Tonkopfsystem, die Andruckrollen und Tonwellen nach jeweils ungefähr zehn Betriebsstunden zu reinigen. Verwenden Sie hierzu ein Stäbchen mit weicher Baumwollspitze, das mit reinem Alkohol oder einer handelsüblichen Tonkopfreinigungsflüssigkeit befeuchtet ist.

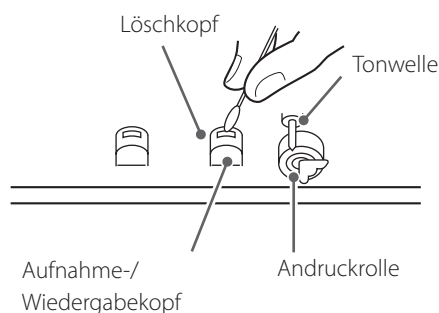

- Warten Sie grundsätzlich immer, bis die Reinigungsflüssigkeit rückstandslos verdunstet ist, bevor Sie eine Kassette im Kassettenhalter des AD-850 einsetzen.



## CD-Player

Pickup	3-Strahl, Halbleiter-Laser
Digitalfilter	8-faches Oversampling
Frequenzgang	20 Hz – 20 kHz ( $\pm 2$ dB)
Verzerrung (THD)	0,02 % oder weniger (1 kHz)
Rauschabstand (S/N)	87 dB oder mehr (IHF-A)
Analogausgang	2,0 V (Cinch)

## Kassetten-Deck

Spurlage	4-Spur, 2-Kanal Stereo
Tonköpfe	Aufnahme-/Wiedergabekopf $\times$ 1 Löschkopf $\times$ 1
Bandtyp	Compact Kassette C-46/60
Bandgeschwindigkeit	4,76 cm/Sek.
Motor	DC-Servomotor $\times$ 1
Veränderbare Geschwindigkeit	$\pm 10\%$ (nur bei Wiedergabe)
Gleichlaufschwankung	0,25% (W. RMS)
Gesamtfrequenzgang	50–12.000 Hz $\pm$ 3 dB (Chrom, CrO <sub>2</sub> ) 50–12.000 Hz $\pm$ 3 dB (Normal)
Gesamtrauschabstand (S/N)	59 dB (3% THD-Pegel, gewichtet)
Umspuldauer	ungefähr 120 Sek. (mit C-60)
Line-Eingang (Cinch)	462 mV (Eingangsimpedanz bei 50 k $\Omega$ oder mehr)
Line-Ausgang (Cinch)	462 mV (Lastimpedanz bei 50 k $\Omega$ oder mehr)

## USB-Port

Schnittstelle	USB 1.1 (FULL SPEED) (12 MBps)
Wiedergabe	
Frequenzgang	20 Hz – 20.000 Hz ( $\pm 2$ dB)
Rauschabstand (S/N)	85 dB oder mehr
Wiedergabe-Bitrate	8–320 kbps
Aufnahme	
Frequenzgang	
CD $\rightarrow$ USB	20 Hz – 15 kHz ( $\pm 3$ dB)
LINE $\rightarrow$ USB	100 Hz – 15 kHz ( $\pm 3$ dB)
Rauschabstand (S/N)	85 dB oder mehr
Aufnahme-Bitrate	128 kbps

## Mikrofoneingang

Mikrofonanschluss	6,3 mm mono (Standardklinke)
Nominaler Eingangspegel	0,78 mV ( $-60$ dBm)
„Eingangsimpedanz“	47 k $\Omega$ oder höher
Ausgabe einer Speisespannung	nicht verfügbar

## Allgemein

Spannungsversorgung	
Modell für Europa	AC 230 V, 50 Hz
Modell für USA/Kanada	AC 120 V, 60 Hz
Modell für Korea	AC 220 V, 60 Hz
Leistungsaufnahme	14 W
Abmessungen (B $\times$ H $\times$ T)	435 $\times$ 145 $\times$ 288 mm (inklusive überstehender Teile)
Nettogewicht	
Modell für Europa/Korea	5,0 kg
Modell für USA/Kanada	4,8 kg
Betriebstemperatur	+5° C – +35° C
Luftfeuchtigkeit (Betrieb)	5% bis 85% (nicht kondensierend)
Temperatur (Lagerung)	-20° C – +55° C

## Mitgeliefertes Zubehör

Fernbedienung (RC-1329)	$\times$ 1
Batterien (AAA) für die Fernbedienung	$\times$ 2
Cinch-Audiokabel	$\times$ 2
Bedienungsanleitung (dieses Dokument)	$\times$ 1
Kurzanleitung	$\times$ 1

- Änderungen im Design und der technischen Ausstattung vorbehalten.
- Alle Gewichtsangaben und Abmessungen sind Näherungswerte.
- Abbildungen können geringfügig von den Produktionsmodellen abweichen.

# IMPORTANTI ISTRUZIONI PER LA SICUREZZA

	<b>CAUTION</b> RISK OF ELECTRIC SHOCK DO NOT OPEN	
<p>CAUTELA: PER RIDURRE IL RISCHIO DI SCOSSE ELETTRICHE, NON RIMUOVERE IL COPERCHIO (O IL RETRO). NON CI SONO PARTI RIPARABILI ALL'INTERNO DESTINATE ALL'UTENTE. PER LE RIPARAZIONI RIVOLGERSI SOLO A PERSONALE QUALIFICATO.</p>		



Il simbolo di un fulmine appuntito dentro un triangolo equilatero avverte l'utente della presenza di "tensioni pericolose" non isolate all'interno del contenitore del prodotto che possono essere di intensità sufficiente per costituire un rischio di scossa elettrica alle persone.



Il punto esclamativo all'interno di un triangolo equilatero avverte l'utente della presenza di importanti istruzioni operative e di manutenzione nella documentazione che accompagna l'apparecchio.

AVVERTENZA: PER PREVENIRE IL PERICOLO DI INCENDI O DI FOLGORAZIONE, NON ESPORRE QUESTO APPARATO ALLA PIOGGIA O ALL'UMIDITÀ.

## CAUTELA

- NON RIMUOVERE IL COPERCHIO O L'INVOLUCRO ESTERNO PER ESPORRE LE PARTI ELETTRICHE. ALL'INTERNO NON CI SONO PARTI RIPARABILI DALL'UTENTE.
- SE SI VERIFICANO PROBLEMI CON QUESTO PRODOTTO, CONTATTARE IL NEGOZIO DOVE È STATO ACQUISTATO L'APPARECCHIO PER UNA RIPARAZIONE. NON USARE IL PRODOTTO FINO A CHE NON SIA STATO RIPARATO.
- L'USO DI CONTROLLI O REGOLAZIONI O L'ESECUZIONE DI PROCEDURE DIVERSE DA QUELLE SPECIFICATE QUI POTREBBERO PROVOCARE PERICOLOSE ESPOSIZIONI A RADIAZIONI.

- 1) Leggere le seguenti istruzioni.
  - 2) Conservare queste istruzioni.
  - 3) Prestare attenzione agli avvertimenti.
  - 4) Seguire tutte le istruzioni.
  - 5) Non usare l'apparecchio vicino all'acqua.
  - 6) Pulire solo con un panno asciutto.
  - 7) Non bloccare le aperture per la ventilazione. Installare secondo le istruzioni del costruttore.
  - 8) Non installare l'apparecchio vicino a fonti di calore come radiatori, regolatori di calore, stufe o altri apparecchi che producono calore (inclusi gli amplificatori).
  - 9) Non eliminare la spina polarizzata di sicurezza o la spina di messa a terra. La spina polarizzata ha due lame, una più larga dell'altra. Una spina di messa a terra ha due lame e una terza punta di messa terra. La lama larga o la terza punta sono fornite per la vostra sicurezza. Se la spina fornita non è adatta al tipo di presa, consultate un elettricista per sostituire la presa obsoleta.
  - 10) Non calpestare o stratonare il cordone di alimentazione, in modo particolare vicino alla spina e alla presa a cui è collegato l'apparecchio e dal punto in cui esce dall'apparecchio.
  - 11) Usare solamente attacchi/accessori specificati dal costruttore.
  - 12) Usare solo carrello, supporto, treppiede, mensola o tavola specificata dal costruttore o venduto insieme all'apparecchio. Quando viene usato un carrello, prestare attenzione quando si sposta la combinazione carrello/apparato per evitare cadute da sopra.
  - 13) Scollegare questo apparato durante temporali o quando non viene utilizzato per lunghi periodi di tempo.
  - 14) Rivolgersi solo a personale qualificato. La riparazione è richiesta quando l'apparecchio è stato danneggiato in qualunque modo, come nel caso che il cordone dell'alimentazione o la spina siano stati danneggiati, l'apparecchio sia stato esposto a pioggia o umidità, non funzioni correttamente o sia stato lasciato cadere.
- Questo apparecchio consuma una quantità di corrente elettrica irrilevante dalla presa di rete mentre il suo interruttore POWER o STANDBY/ON non è in posizione ON.
  - La presa di rete è utilizzata come dispositivo di sconnessione, il quale dovrebbe restare sempre operabile.
  - Si deve usare cautela quando si usano gli auricolari o le cuffie con il prodotto, perché un eccesso di pressione sonora (volume) negli auricolari o nelle cuffie può causare la perdita dell'udito.



## CAUTELA

- Non esporre questo apparecchio a gocce o schizzi.
- Non appoggiare alcun contenitore, come un vaso, pieno d'acqua sopra l'apparecchio.
- Non installare questo apparecchio in spazi ristretti come una libreria o ambienti simili.
- Questo apparecchio dovrebbe essere collocato sufficientemente vicino alla presa AC in modo da poter facilmente afferrare la spina del cordone di alimentazione in qualsiasi momento.
- Se il prodotto utilizza batterie (compresi un pacco batteria o batterie installate), non dovrebbero essere esposte a luce solare, fuoco o calore eccessivo.
- **ATTENZIONE** per i prodotti che utilizzano batterie al litio sostituibili: vi è pericolo di esplosione se la batteria viene sostituita con una di tipo non corretto. Sostituire solo con lo stesso tipo o equivalente.

### Precauzioni sull'uso delle batterie

L'uso improprio delle batterie può causare la rottura o la perdita di liquido con possibili incendi, lesioni o colorazione degli oggetti vicini. Si prega di leggere e osservare attentamente le seguenti precauzioni.

- Assicurarsi di inserire le batterie con il polo positivo ( $\oplus$ ) e il polo negativo ( $\ominus$ ) orientati nella posizione corretta.
- Utilizzare batterie dello stesso tipo. Non usare mai tipi diversi di batterie.
- Se il telecomando non verrà utilizzato per un lungo periodo (più di un mese) rimuovere le batterie per evitare fuoriuscite di liquido.
- Se si verificano perdite di liquido, pulire a fondo l'interno del vano batterie e sostituire le batterie con altre nuove.
- Non utilizzare batterie di tipi diversi da quelli specificati. Non mettere insieme batterie nuove con quelle vecchie o utilizzare diversi tipi di batterie insieme.
- Non riscaldare o smontare le batterie. Non gettare le batterie nel fuoco o nell'acqua.
- Non trasportare o conservare le batterie con altri oggetti metallici. Le batterie potrebbero cortocircuitare, causare perdite o esplodere.
- Non ricaricare mai una batteria a meno che non sia di tipo ricaricabile.

## CAUTELA

Cambiamenti o modifiche non espressamente approvati dalla parte responsabile della conformità potrebbero invalidare il diritto dell'utente a utilizzare l'apparecchiatura.

## Informazioni sul laser

Questo prodotto contiene un sistema laser a semiconduttore all'interno del mobile ed è classificato come "CLASS 1 LASER PRODUCT". Per evitare di essere esposti al raggio laser, non tentare di aprire il mobile.

### Laser:

Tipo:	EP-C101
Costruttore:	GUANGDONG EVER BRIGHT GROUP CO.,LTD
Uscita laser:	Meno di 1 mW sulla lente dell'obiettivo
Lunghezza d'onda:	790 $\pm$ 25 nm



## Modello per l'Europa



Questo prodotto è conforme alla richiesta delle direttive europee e agli altri regolamenti della commissione.

### Per gli utenti europei

#### Smaltimento delle apparecchiature elettriche ed elettroniche e di batterie e/o accumulatori

- Tutte le apparecchiature elettriche ed elettroniche devono essere smaltite separatamente dai rifiuti urbani mediante impianti di raccolta designati dal governo o dalle autorità locali.
- Il corretto smaltimento di apparecchiature elettroniche/elettriche e di batterie/accumulatori, contribuisce a risparmiare preziose risorse ed evitare potenziali effetti negativi sulla salute umana e sull'ambiente.
- Lo smaltimento non corretto di apparecchiature elettroniche/elettriche e di batterie/accumulatori può avere gravi conseguenze per l'ambiente e la salute umana a causa della presenza di sostanze pericolose nelle apparecchiature.
- Il simbolo RAEE (Rifiuti Apparecchiature Elettriche ed Elettroniche), che mostra un bidone con ruote barrato, indica che le apparecchiature elettriche/elettroniche e le batterie/accumulatori devono essere raccolti e smaltiti separatamente dai rifiuti domestici.  
  
Se una batteria o accumulatore contiene più dei valori specificati di piombo (Pb), mercurio (Hg) e/o cadmio (Cd) come definito nella direttiva sulle batterie (2006/66/CE), i simboli chimici per quegli elementi sarà **Pb, Hg, Cd** indicato sotto al simbolo RAEE.  

- I centri di raccolta sono a disposizione degli utenti finali. Per informazioni più dettagliate circa lo smaltimento delle vecchie apparecchiature elettroniche/elettriche e dei rifiuti di batterie/accumulatori, si prega di contattare il comune, il servizio di smaltimento rifiuti o il negozio dove è stato acquistato l'apparecchio.

Supply of this product does not convey a license nor imply any right to distribute MPEG Layer-3 compliant content created with this product in revenue-generating broadcast systems (terrestrial, satellite, cable and/or other distribution channels), streaming applications (via Internet, intranets and/or other networks), other content distribution systems (pay-audio or audio-on-demand applications and the like) or on physical media (compact discs, digital versatile discs, semiconductor chips, hard drives, memory cards and the like). An independent license for such use is required. For details, please visit <http://mp3licensing.com>.

MPEG Layer-3 audio coding technology is licensed from Fraunhofer IIS and Thomson.

Altri nomi di società, nomi di prodotto e loghi in questo documento sono marchi o marchi registrati dei rispettivi proprietari.

Grazie per l'acquisto di questo apparecchio TEAC. Si consiglia di leggere attentamente questo manuale per ottenere le migliori prestazioni da questa unità.

IMPORTANTI ISTRUZIONI PER LA SICUREZZA.....	42
Cosa si può fare con questa unità.....	45
Prima dell'uso.....	46
Dischi.....	47
Cassette.....	48
Chiavette USB.....	49
File MP3.....	50
Identificazione delle parti (unità telecomando).....	50
Identificazione delle parti (unità principale).....	52
Uso del telecomando.....	54
Display.....	54
Collegamenti.....	56
Operazioni di base.....	57
Ascoltare un CD.....	58
Riproduzione ripetuta.....	60
Riproduzione casuale.....	60
Riproduzione programmata.....	61
Ascoltare una cassetta.....	64
Ascoltare file da una chiavetta USB.....	66
Registrazione su una chiavetta USB.....	68
Cancellare file da una chiavetta USB.....	70
Registrazione una cassetta.....	71
Missaggio del microfono in riproduzione e registrazione.....	74
Riproduzione e registrazione con il timer.....	76
Funzione automatica di risparmio energetico.....	78
Risoluzione dei problemi.....	79
Ordine di riproduzione MP3.....	80
Manutenzione.....	80
Specifiche.....	81

## Playback



### CD/CD-R/CD-RW (CD audio/disco MP3)

➔ "Ascoltare un CD" a pagina 58

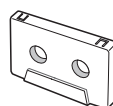

### Cassetta

➔ "Ascoltare una cassetta" a pagina 64



### File MP3 su una chiavetta USB

➔ "Ascoltare file da una chiavetta USB" a pagina 66

## Registrazione

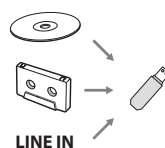

### Registrazione su una chiavetta USB da CD, cassetta o sorgente esterna

➔ "Registrazione su una chiavetta USB" a pagina 68

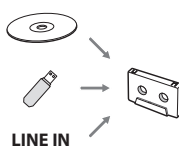

### Registrazione su cassetta da CD, chiavetta USB o sorgente esterna

➔ "Registrazione una cassetta" a pagina 71

## Operazioni con il timer

### Richiede un timer disponibile in commercio

➔ "Riproduzione e registrazione con il timer" a pagina 76

#### Riproduzione con il timer



#### Registrazione con il timer



## Contenuto della confezione

Assicurarsi che siano presenti gli accessori standard.

### Unità telecomando (RC-1329) × 1

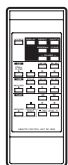

### Batterie (AAA) per l'unità telecomando × 2



### Cavi audio RCA × 2

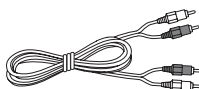

### Manuale di istruzioni (questo documento) × 1

- Per informazioni sulla garanzia, vedere a pagina 162.
- Conservare il manuale in un luogo sicuro per futuri riferimenti.

### Guida veloce per la registrazione × 1

## Precauzioni per l'uso

- Non spostare l'unità durante la riproduzione CD. Durante riproduzione CD, il disco gira ad alta velocità. Non alzare o spostare l'unità durante la riproduzione per non danneggiare il disco o l'unità.
- Il voltaggio fornito all'unità deve corrispondere al voltaggio stampato sul pannello posteriore. Se si è in dubbio riguardo a ciò, consultare un tecnico.
- Non aprire l'apparecchio per non causare danni ai circuiti o scossa elettrica. Se un oggetto dovesse penetrare all'interno dell'unità, contattare il rivenditore o un centro assistenza.
- Quando si toglie l'alimentazione dalla presa di rete, tirare sempre afferrando la spina, mai strattone il cordone.
- Rimuovere sempre il disco prima di spostare questa unità. Muovere l'unità con un disco inserito potrebbe causare malfunzionamenti.

## Posizionamento dell'unità

- Scegliere con cura il luogo dove installare l'unità. Evitare di collocare l'unità alla luce solare diretta o vicina a una sorgente di calore. Evitare anche luoghi con eccessive vibrazioni, polvere, calore, freddo o umidità.
- Dato che l'unità può riscaldarsi durante l'operatività, lasciare sempre sufficiente spazio attorno all'unità per l'aerazione.
- Non collocare l'unità sopra un amplificatore o ricevitore o qualsiasi altro dispositivo che generi calore.

## Attenzione alla condensa

Quando l'unità viene spostata da un luogo freddo a uno caldo o usato dopo un repentino sbalzo di temperatura, si può verificare il rischio di condensa. Il vapore dell'aria potrebbe condensarsi sulle meccaniche interne, rendendo le operazioni impossibili. Per prevenire ciò o se ciò accade, lasciare l'unità accesa per una o due per ore. L'unità si adatterà gradualmente alla temperatura ambiente.

## Uso del sito TEAC Global Site

È possibile scaricare gli aggiornamenti per questa unità dal sito TEAC Global Site.

<http://teac-global.com/>

- 1) Aprire il sito TEAC Global.
- 2) Nella sezione TEAC Downloads, selezionare la lingua desiderata per aprire la pagina di download per la propria lingua.

### NOTA

Se la lingua desiderata non viene visualizzata, cliccare su Other Languages.

- 3) Fare clic sul nome del prodotto nella sezione "Search by Model Name" per aprire la pagina di download per quel prodotto (gli utenti in Europa dovrebbero invece fare clic sul nome del prodotto nella sezione "Products").
- 4) Selezionare e scaricare gli eventuali aggiornamenti necessari.

## Dischi riproducibili in questa unità

CD (12 cm/8 cm) che riportano il logo "COMPACT disco DIGITAL AUDIO" possono riprodotti da questa unità.



- Il logo deve essere sul lato etichetta o sulla copertina del CD.

CD-R e CD-RW correttamente registrati in formato CD e finalizzati, così come CD-R e CD-RW finalizzati contenenti file MP3, possono essere riprodotti da questa unità.

Questa unità può riprodurre questi tipi di dischi senza adattatore. Non può riprodurre nessun altro tipo di disco.

⚠ La riproduzione di altri tipi di disco potrebbe causare forte rumore e danneggiare gli altoparlanti così come l'udito. Non riprodurre mai altri tipi di disco.

- A seconda della qualità del disco e delle condizioni di registrazione, la riproduzione di alcuni dischi potrebbe non essere possibile.
- I Video CD, CD-ROM e tipi simili di dischi possono venire letti da questa unità, ma nessun segnale audio può venire riprodotto.
- I Super Audio CD non possono venire riprodotti da questa unità.
- I DVD video e audio, DVD-ROM e altri tipi di DVD non possono venire letti e riprodotti da questa unità.

### ATTENZIONE

Se si mette un DVD video o audio, DVD-ROM o altro tipo di DVD nel vassoio del disco, l'unità tenterà di leggere il disco e girare ad alta velocità. Se si inserisce per errore un tale disco, attendere che l'unità si fermi prima di espellere il disco per evitare possibili danni. Non rimuovere il disco quando "READING" appare sul display.

- Dischi protetti e altri dischi non conformi allo standard CD potrebbe non essere riprodotti correttamente in questo lettore. Se si usano tali dischi in questa unità, l'azienda TEAC e le sue filiali non saranno ritenuti responsabili per qualsiasi conseguenza o garantire la qualità di riproduzione. Se si sperimentano problemi con tali dischi non-standard, contattare i rispettivi produttori.

## Informazioni sui dischi CD-R/CD-RW

Questa unità può riprodurre dischi CD-R e CD-RW registrati in formato CD audio (CD-DA) e in formato MP3.

- Dischi creati da un registratore CD devono essere finalizzati prima dell'uso con questa unità.
- A seconda della qualità del disco e delle condizioni di registrazione, la riproduzione di alcuni dischi potrebbe non essere possibile. Si prega di consultare il manuale del dispositivo usato per creare il disco.
- Se non si è certi circa la gestione di un disco CD-R o CD-RW, si prega di contattare il venditore del disco direttamente.

## Precauzioni per l'uso

- Non riprodurre mai un disco piegato, deformato o danneggiato. Tali dischi possono causare danni irreparabili al meccanismo di riproduzione.
- Si raccomanda di non usare dischi CD-R e CD-RW stampabili, perché il lato etichetta potrebbe diventare adesivo e danneggiare l'unità.
- Non incollare pezzi di carta, stabilizzatori o fogli protettivi sui dischi e non usare alcuno spray protettivo.
- Non usare mai stabilizzatori. Gli stabilizzatori di CD disponibili in commercio potrebbero danneggiare il meccanismo e causare malfunzionamenti dell'unità.
- Non usare dischi con forme irregolari (ottagonali, a forma cuore, a forma di biglietto da visita ecc.) perché possono danneggiare l'unità.

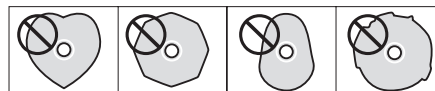

## Precauzioni per il maneggiamento

- Inserire sempre il disco nell'apertura con l'etichetta rivolta verso l'alto. I Compact Disc possono venire riprodotti o registrati solo su un lato.
- Per rimuovere un disco dalla sua custodia, premere al centro e sollevare il disco dai lati con attenzione.

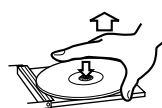

Come rimuovere il disco



Come tenere il disco

## Precauzioni per il mantenimento

- I dischi dovrebbero venire riposti nella custodia dopo l'uso per evitare polvere e graffi che potrebbero causare "salti" del pickup laser.
- Non esporre a lungo i dischi alla luce diretta del sole o ad alte temperature e umidità. L'esposizione prolungata alle alte temperature può piegare il disco.
- I dischi CD-R e CD-RW sono più sensibili al calore e ai raggi ultravioletti dei normali CD. È importante che vengano custoditi al riparo della luce solare e lontani da fonti di calore come termosifoni o apparecchi elettrici che generano calore.

## Dischi (seguito)

### Manutenzione

- Se il disco è sporco, pulire con un panno morbido e asciutto delicatamente con un movimento dal centro verso l'esterno.



- Non usare mai prodotti chimici come spray per dischi, liquidi antistatici, benzene o diluenti per pulire i dischi. Tali prodotti provocano danni irreparabili alla superficie in plastica del disco.

Se si è in dubbio riguardo la cura e il maneggiamento dei CD-R o CD-RW, leggere le avvertenze allegate al disco o contattare il produttore del disco.

## Cassette

### Tipi di nastro

Esistono diversi tipi di cassette a nastro.

#### Nastri che possono essere riprodotti da questa unità

Normale (tipo I) Cromo (tipo II) Metal (tipo IV)

#### Nastri che possono essere registrati su questa unità

Normale (tipo I) Cromo (tipo II)

### ATTENZIONE

- Non aprire la cassette o tirare fuori il nastro.
- Non toccare il nastro.

### Precauzioni di stoccaggio

- Tenere le cassette lontano da magneti o oggetti magnetizzati perché potrebbero causare rumore o cancellare il contenuto registrato.
- Non lasciare le cassette in luoghi polverosi.
- Non lasciare le cassette in luoghi molto caldi o molto umidi.

### Tipi di cassette da evitare

I seguenti tipi di cassette potrebbero causare un funzionamento anormale dell'unità. Il nastro di tali cassette potrebbe impigliarsi all'interno dell'unità e causare problemi imprevedibili.

#### Cassette deformate

Cassette deformate, che non hanno il nastro ben teso o quelle molto rumorose durante l'avanzamento veloce o il riavvolgimento.

#### Nastri a lunga durata

I nastri che permettono registrazioni di oltre 90 minuti a volte possono impigliarsi nel capstan perché sono estremamente sottili e possono deformarsi facilmente. Si consiglia di non utilizzarli.

### Allentamento del nastro

Il nastro allentato potrebbe impigliarsi nel capstan o altre parti. Tendere il nastro usando una matita o un oggetto simile.

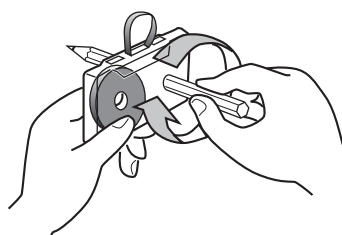



## Rilevamento automatico del nastro

Questa piastra a cassette è in grado di rilevare il tipo di nastro in uso tramite i fori presenti sul dorso della cassetta. Assicurarsi di usare cassette con fori di rilevamento.

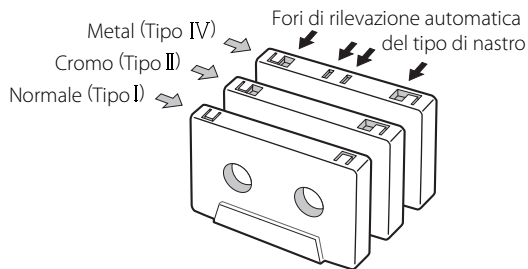

## Linguette di protezione

Le linguette sulla parte superiore della cassetta permettono di proteggere importanti registrazioni dalla cancellazione accidentale. Sono presenti due linguette, una per il "lato A" e una per il "lato B".

Se le linguette di protezione sono state asportate, la registrazione non è possibile in nessun modo.

Rimozione precedente della linguetta di protezione del "lato A"

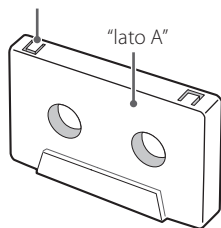

- Per registrare su una cassetta senza linguette di protezione, coprire i fori con del nastro adesivo. Attenzione a non coprire gli eventuali fori per il rilevamento automatico del tipo di nastro.

## ATTENZIONE

**Non spegnere mai l'unità o scollegare una chiavetta USB quando è in uso, per esempio, durante la scrittura, la riproduzione, la registrazione o la cancellazione di file.**

**In questo si possono danneggiare l'unità e la chiavetta USB collegato.**

## Compatibilità

- Possono essere usate solo chiavette USB.
- Non possono venire usati hard disk, CD/DVD drive e altri dispositivi simili via USB.
- Questa unità non può copiare o spostare file.
- Formati riproducibili: FAT12, FAT16, FAT32
- Non possono venire usati formati NTFS, HFS e HFS+.
- Massimo numero di cartelle riproducibili: 255
- Massimo numero di cartelle file riproducibili/regisrabili: 999
- Non viene garantito il funzionamento con tutte le chiavette USB.
- Quando si registra da un CD su una chiavetta USB, il suono monitorato potrebbe saltare a seconda del tipo di chiavetta USB, ma questo non influenzerà i dati registrati.

## Registrazione

Questa unità può registrare materiale sonoro da CD, cassette e dispositivi esterni collegati, inclusi sintonizzatori, verso la chiavetta USB in formato MP3. Vedere a pagina 68 i dettagli.

## File MP3

Questa unità può riprodurre file MP3 che sono su CD-R/CD-RW e chiavette USB esterni.

- Formati di file audio riproducibili  
MP3 (con estensione ".mp3")  
8–320 kbps bit rate  
16–48 kHz frequenza di campionamento

### NOTA

DRM (Digital Rights Management) non è supportato.

- Sono supportati fino a otto livelli di sottocartelle

### Informazioni dei file sul display

Il display di questa unità può mostrare solo lettere e numeri a singolo byte.

- Se un file di informazioni usa caratteri giapponesi, cinesi o altri caratteri a doppio byte, la riproduzione è possibile ma il nome non verrà visualizzato correttamente. In tali casi verrà visualizzato "\*\*\*\*".

### Precauzione nella preparazione di file MP3 usando un computer o un altro dispositivo

- I dischi che non sono stati registrati in conformità alla norma ISO 9660 non possono essere riprodotti.
- I file MP3 vengono riconosciuti dall'estensione ".mp3". Includere sempre l'estensione alla fine del nome del file.
- I file senza estensioni non possono essere riconosciuti. I file che non sono nel formato MP3 non possono essere riprodotti anche se hanno l'estensione.
- Dopo aver scritto su un CD-R/CD-RW chiudere la sessione (creazione completa del disco). Se la sessione non è stata chiusa, il disco non può essere riprodotto.
- Questa unità può riprodurre un massimo di 999 file in un massimo di 255 cartelle. Se i dati superano questi numeri, la riproduzione corretta potrebbe non essere possibile per i file numerati da 1000 in avanti e file in cartelle numerate da 256 in avanti.
- I dischi registrati con sessioni multiple non sono supportati. Solo la prima sessione verrà riprodotta.
- A seconda delle condizioni del disco, questa unità potrebbe non essere in grado di riprodurre alcuni dischi o potrebbe causare salti.
- I file protetti da DRM non possono essere riprodotti da questa unità.

## Identificazione delle parti (unità telecomando)

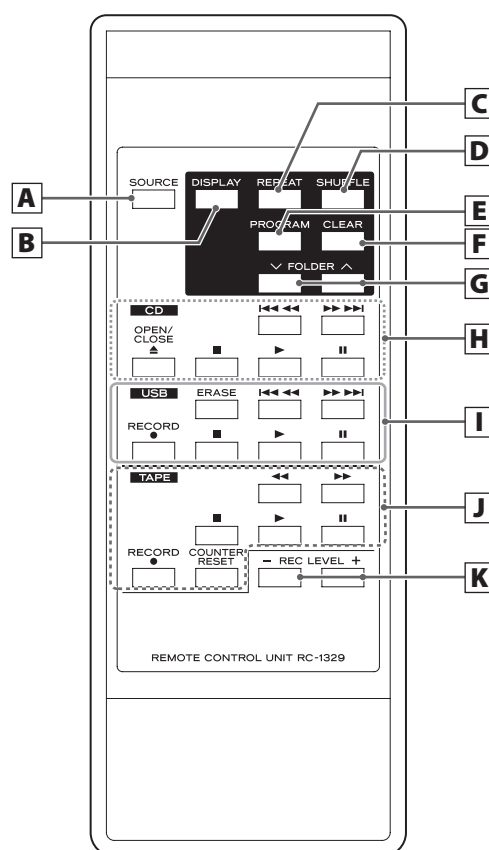

Se l'unità principale e il telecomando hanno pulsanti con la stessa funzione, in questo manuale verranno spiegate solo le procedure relative a una unità. Tuttavia, l'altra può essere utilizzata nella stessa maniera.

**A Pulsante SOURCE**

Usare questo pulsante per selezionare una sorgente (pagina 57).

**B   Pulsante DISPLAY**

Premere questo pulsante per cambiare le informazioni sul display (pagina 55).

**C   Pulsante REPEAT**

Usare questo pulsante per impostare la ripetizione (pagina 60).

**D   Pulsante SHUFFLE**

Usare questo pulsante per la riproduzione casuale (pagina 60).

**E   Pulsante PROGRAM**

Usare questo pulsante per programmare tracce/file (pagina 61).

**F   Pulsante CLEAR**

Usare questo pulsante per cancellare tracce/file programmate (pagina 63).

**G   Pulsanti FOLDER (∨/∧)**

Usare questi pulsanti per selezionare cartelle MP3 (pagine 59 e 67).

**H ****Pulsanti Salto (|◀◀/▶▶|)/Ricerca (◀◀/▶▶)**

Premere pulsanti per saltare tracce/file.

Tenere premuti questi pulsanti per la ricerca di una parte di una traccia/file.

**Pulsante OPEN/CLOSE (▲)**

Premere questo pulsante per aprire e chiudere il vassoio del disco.

**Pulsante Stop (■)**

Premere questo pulsante per fermare la riproduzione.

**Pulsante Riprodurre (▶)**

Premere questo pulsante per avviare la riproduzione.

**Pulsante Pause (||)**

Premere questo pulsante per mettere in pausa la riproduzione. Per riprendere la riproduzione, premere questo pulsante di nuovo.

**I ****Pulsante ERASE**

Usare questo pulsante per eliminare file da una chiavetta USB (pagina 70).

**Pulsanti di salto (|◀◀/▶▶|)/ricerca (◀◀/▶▶)**

Premere questi pulsanti per saltare file.

Tenere premuti questi pulsanti per la ricerca di una parte di un file.

**Pulsante RECORD (●)**

Usare questo per registrare su una chiavetta USB esterno. Premere il pulsante una volta per abilitare l'attesa di registrazione e premere di nuovo per avviare la registrazione (pagina 68). Premere il pulsante durante la registrazione per dividere il file in quel punto (pagina 70).

**Pulsante Stop (■)**

Questo ferma la riproduzione/registrazione su chiavetta USB.

**Pulsante Riprodurre (▶)**

Premere questo pulsante per avviare la riproduzione.

Quando in attesa di registrazione USB, premere questo pulsante per avviare la registrazione.

**Pulsante Pause (||)**

Premere questo pulsante per mettere in pausa la riproduzione o la registrazione.

Premere questo pulsante di nuovo per riavviare la riproduzione o la registrazione.

**J ****Pulsante Stop (■)**

Premere questo pulsante per fermare la riproduzione.

Premere questo pulsante per fermare la registrazione su nastro.

**Pulsante Riprodurre (▶)**

Questo avvia la riproduzione della cassetta.

Premere quando una cassetta è in pausa per riprendere la riproduzione/registrazione.

**Pulsante Pause (||)**

Premere questo pulsante per mettere in pausa la riproduzione o la registrazione.

Premere questo pulsante di nuovo per riavviare la riproduzione o la registrazione.

**Pulsanti di avanzamento/riavvolgimento veloce (◀◀/▶▶)**

Premere questi pulsanti per l'avanzamento veloce e il riavvolgimento della cassetta.

**Pulsante RECORD (●)**

Usare per registrare su un nastro. Premere il pulsante una volta per avviare l'attesa di registrazione e premere di nuovo per avviare la registrazione (pagina 71).

**Pulsante COUNTER RESET**

Premere questo pulsante per reimpostare il contatore su "0000".

**K **

Usare questi pulsanti per regolare il livello di registrazione.

## Identificazione delle parti (unità principale)

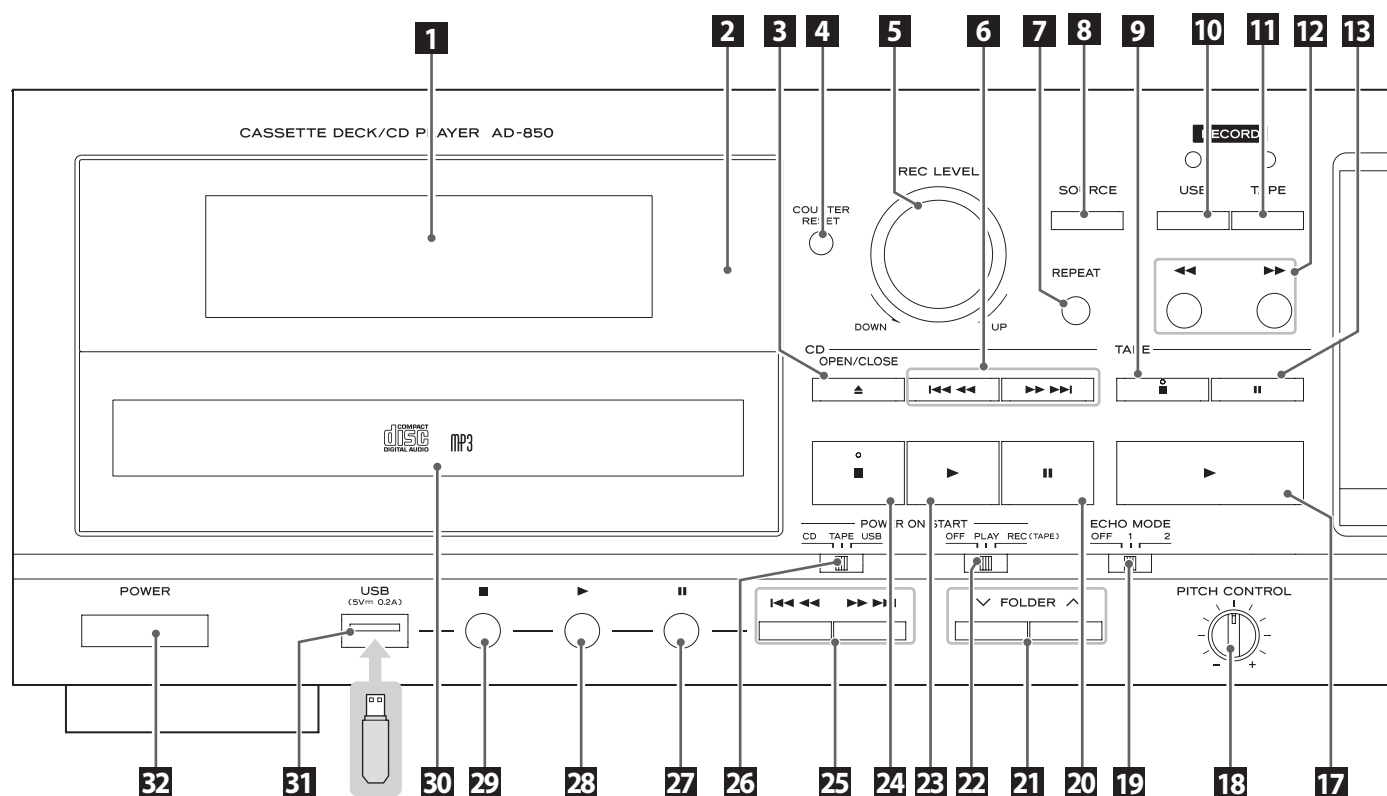

### 1 Display

Questo mostra il numero totale dei brani/file, il tempo di riproduzione e altre informazioni (pagina 54).

### 2 Sensore telecomando

Quando si usa il telecomando, puntare qui.

### 3 **CD** Pulsante OPEN/CLOSE (▲)

Premere questo pulsante per aprire e chiudere il vassoio.

### 4 **TAPE** Pulsante COUNTER RESET

Premere questo pulsante per reimpostare il contatore su "0000".

### 5 Pomello REC LEVEL

Ruotare questo pomello per regolare il livello di registrazione.

### 6 **CD** Pulsanti salto (◀◀/▶▶)/ricerca (◀◀/▶▶)

Premere questi pulsanti per saltare tracce/file. Tenere premuti questi pulsanti per la ricerca di una parte di una traccia/file.

### 7 **CD** **USB** Pulsante REPEAT

Usare questo pulsante per impostare la ripetizione (pagina 60).

### 8 Pulsante SOURCE

Usare questo pulsante per selezionare la sorgente (pagina 57).

### 9 **TAPE** Pulsante Stop (■)

Premere questo pulsante per fermare la riproduzione del nastro. Premere questo pulsante per fermare la registrazione del nastro.

### 10 Pulsante RECORD USB

Usare per registrare su una chiavetta USB esterno. Premere il pulsante una volta per abilitare l'attesa di registrazione e premere di nuovo per avviare la registrazione (pagina 68). Premere durante la registrazione per dividere il file in quel punto (pagina 70).

### 11 Pulsante RECORD TAPE

Usare per registrare su nastro. Premere il pulsante una volta per abilitare l'attesa di registrazione e premere di nuovo per avviare la registrazione (pagina 71).

### 12 **TAPE** Pulsanti avanzamento/riavvolgimento veloce (◀◀/▶▶)

Premere questi pulsanti per l'avanzamento veloce e il riavvolgimento della cassetta.

### 13 **TAPE** Pulsante Pause (||)

Premere questo pulsante per mettere in pausa la cassetta in riproduzione o registrazione. Premere questo pulsante di nuovo per riavviare la riproduzione o la registrazione.

### 14 **TAPE** Vano cassetta

### 15 Connettore MIC e pomello MIC LEVEL

Quando si utilizza un microfono per la registrazione, inserire la spina del cavo del microfono in questo connettore e ruotare la manopola a un livello adeguato (pagina 74).

**Questa unità non supporta microfoni stereo.**

**Utilizzare un microfono dinamico mono.**

**Impostare la manopola MIC LEVEL su MIN se non si utilizza un microfono.**

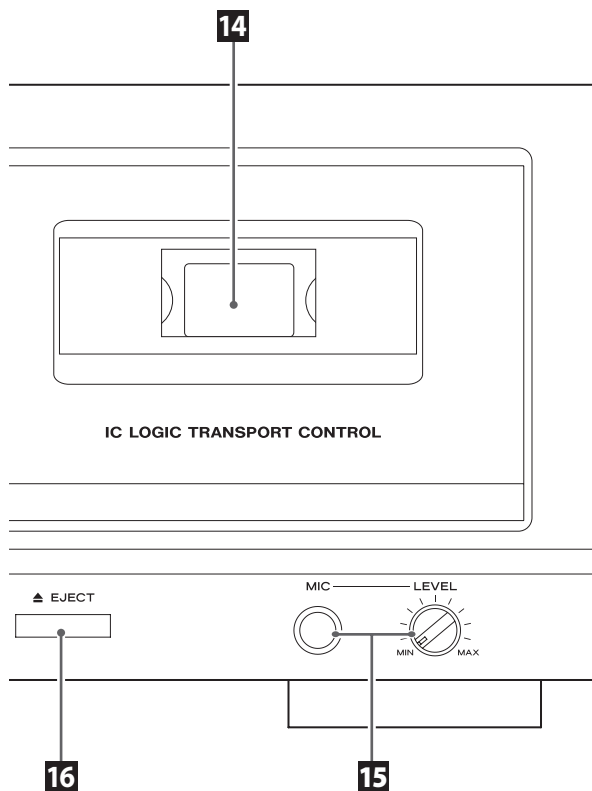

### 16 TAPE Pulsante EJECT (▲)

Quando il nastro è fermo, premere questo pulsante per aprire il vano cassetta.

### 17 TAPE Pulsante Riprodurre (▶)

Questo avvia la riproduzione della cassetta. Premere quando una cassetta è in pausa per riprendere la riproduzione/registrazione.

### 18 TAPE Pomello PITCH CONTROL

Ruotare questo pomello per variare la velocità di riproduzione (pagina 65).

### 19 TAPE Interruttore ECHO MODE

Questo cambia la modalità eco (pagina 75).

### 20 CD Pulsante Pause (II)

Usare questo interruttore per selezionare la modalità Reverse (pagina 60).

### 21 CD USB Pulsanti FOLDER (∨/∧)

Premere questo pulsante per mettere in pausa la riproduzione CD. Per riprendere la riproduzione, premere questo pulsante di nuovo (pagine 59 e 67).

### 22 Interruttore POWER ON START OFF-PLAY-REC (TAPE)

Usare questo interruttore per selezionare la modalità operativa del timer (off, play o record). Per usare questo quando si imposta per riprodurre o registrare, collegare un timer programmabile (disponibile in commercio) a questa unità (pagina 76).

- Selezionare OFF per non usare la riproduzione o la registrazione con il timer.

### 23 CD Pulsante Riprodurre (▶)

Premere questo pulsante per avviare la riproduzione CD.

### 24 CD Pulsante Stop (■)

Premere questo pulsante per fermare la riproduzione CD.

### 25 USB Pulsanti avanzamento/riavvolgimento veloce (◀◀/▶▶)

Premere questi pulsanti per saltare da un file all'altro. Tenere premuti questi pulsanti per la ricerca di una parte in un file.

### 26 Interruttore POWER ON START CD-TAPE-USB

Usare questo interruttore per impostare la sorgente sonora che viene attivata quando l'alimentazione viene accesa.

Usare questo interruttore per impostare il supporto usato per il timer di riproduzione/registrazione (il timer di registrazione può registrare solo su cassetta.)

Per usare il timer di riproduzione/registrazione, collegare un timer programmabile (disponibile in commercio) a questa unità (pagina 76).

### 27 USB Pulsante Pause (II)

Premere questo pulsante per mettere in pausa la riproduzione o registrazione USB.

Premere questo pulsante di nuovo per riavviare la riproduzione o la registrazione.

### 28 USB Pulsante Riprodurre (▶)

Premere questo pulsante avviare la riproduzione USB.

Quando in attesa di registrazione USB, premere per avviare la registrazione.

### 29 USB Pulsante Stop (■)

Premere questo pulsante per fermare la riproduzione USB.

Premere questo pulsante anche per fermare la registrazione USB.

### 30 CD Vassoio del disco

### 31 USB Porta USB

Collegare qui una chiavetta USB esterno.

### 32 Pulsante POWER

Premere questo pulsante per accendere e spegnere l'unità.

### ATTENZIONE

**Mai spegnere l'unità o scollegare una chiavetta USB quando è in uso, per esempio, durante la scrittura, la riproduzione, la registrazione o la cancellazione di file.**

**Così facendo si potrebbe danneggiare l'unità e la chiavetta USB collegato.**

### Precauzioni per l'uso del telecomando



CAUTELA

L'uso improprio delle pile potrebbe causare la loro rottura o perdite di liquido, che potrebbero provocare incendi, lesioni o la colorazione dei materiali nelle vicinanze.

Si prega di leggere ed osservare le precauzioni a pagina 43 Con attenzione.

- Quando si usa il telecomando, puntarlo verso il ricevitore del segnale del telecomando dell'unità principale da una distanza di 5 metri o meno. Non posizionare ostacoli tra l'unità principale e il telecomando.
- Anche se l'unità telecomando viene usata all'interno del raggio effettivo, l'operatività del telecomando potrebbe essere impossibile se sono presenti ostacoli fra l'unità e il telecomando.
- Se l'unità telecomando viene usata vicino ad altri dispositivi che generano infrarossi o se altri telecomandi che usano infrarossi vengono usati vicino all'unità, questa unità potrebbe non operare correttamente così come gli altri dispositivi a infrarossi.

### Installazione delle batterie

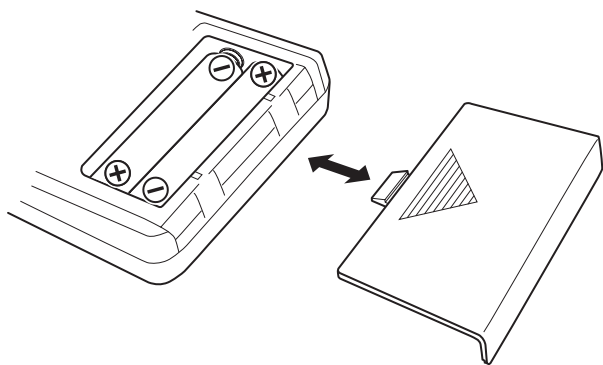

1. Rimuovere il coperchio del vano pile.
2. Inserire due batterie AAA. Assicurarsi di inserire le pile rispettando la polarità con il polo positivo (+) e negativo (-) nel verso corretto.
3. Chiudere il coperchio.

### Sostituzione delle batterie

Se la distanza operativa fra l'unità telecomando e l'unità principale si riduce, le batterie sono scariche. In questo caso, sostituire le batterie con batterie nuove.

Per ulteriori informazioni riguardo lo smaltimento delle batterie scariche, si prega di rispettare la normativa locale.

### Modalità CD

#### Durante la riproduzione

##### Audio CD

Tempo trascorso della traccia corrente (min./sec.)

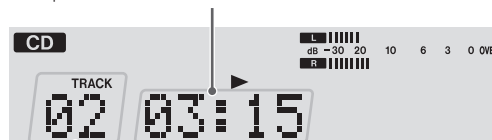

Numero di traccia correntemente in riproduzione

##### Disco MP3

Numero del file correntemente in riproduzione (inizia da 001 in ogni cartella)

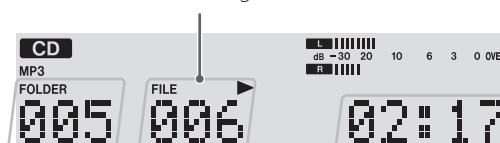

Numero di cartella correntemente in riproduzione

Tempo trascorso della traccia corrente (min./sec.)



Nome del file correntemente in riproduzione (scorre quando è lungo)

#### Quando la riproduzione è ferma

##### Audio CD

Tempo totale di riproduzione

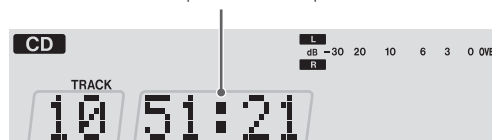

Tracce totali

##### Disco MP3

Numero totale di file

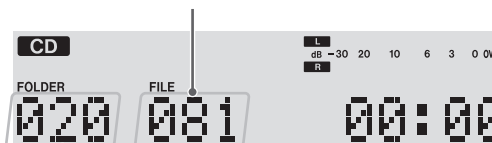

Numero totale di cartelle

## Modalità TAPE



Contatore del nastro

- Il contatore del nastro mostra la posizione approssimativa del nastro. Questa non è un'indicazione di tempo.

## Modalità USB

### Durante la riproduzione

Numero di file correntemente in riproduzione (inizia da 001 in ogni cartella)



Numero di cartella correntemente in riproduzione

Tempo trascorso della traccia corrente (min./sec.)



Nome del file correntemente in riproduzione (scorre quando è lungo)

### Quando la riproduzione è ferma

Numero totale di file



Numero totale di cartelle

## Modalità registrazione

(Esempio: registrare su cassetta da una chiavetta USB)

Sorgente di registrazione    Indicatore di registrazione

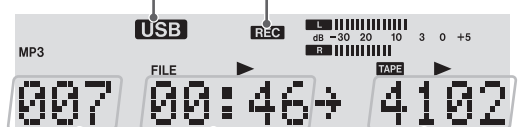

Numero del file corrente

Tempo trascorso del file (min./sec.)

Contatore del nastro

## Cambiare il display (modalità CD/USB)

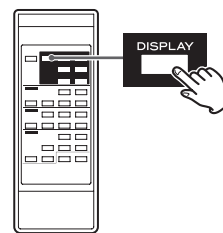

Durante la riproduzione in modalità CD o in modalità USB, ogni volta che si preme il pulsante DISPLAY, questo cambia come segue:

### CD audio

Tempo rimanente della traccia corr. (min./sec.)

Tempo trascorso totale del disco (min./sec.)

Tempo totale rimanente del disco (min./sec.)

Numero di traccia correntemente in riproduzione e tempo trascorso della traccia corrente (min./sec.)

### Disco MP3/USB

Nome file

Titolo

Artista

Album

Cartella e numero del file correntemente in riproduzione, tempo trascorso della traccia corr. (min./sec.), e numero del file correntemente in riproduzione

- "No title", "No album" o "No artist" appare quando non sono presenti le rispettive informazioni.
- "\*\*\*\*" appare quando l'unità non può leggere le informazioni.
- Il display di questa unità può mostrare solo caratteri a singolo byte. Se un file usa caratteri giapponesi, cinesi o altri caratteri a doppio byte, la riproduzione è possibile ma il nome non verrà mostrato correttamente. In tali casi, verrà visualizzato "\*\*\*\*".

**⚠ Completare tutti gli altri collegamenti prima di accendere l'unità.**

- Leggere le istruzioni di ogni dispositivo che si intende usare con questa unità.
- Assicurarsi di collegare ogni spina in modo sicuro. Per prevenire ronzio e rumore, non aggrovigliare i cavi di collegamento.

## AD-850 (retro)

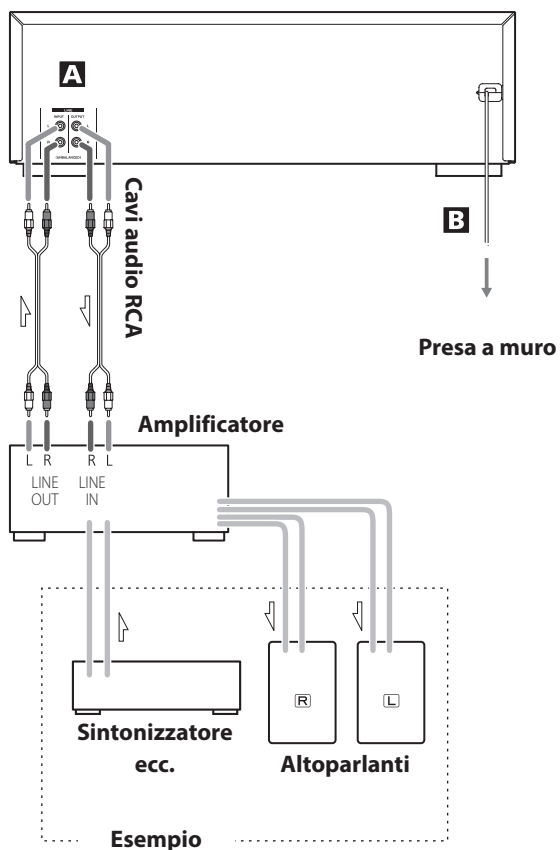

## A Prese LINE IN/OUT

Questi connettori trasmettono un segnale audio su 2 canali analogici. Collegare i componenti utilizzando i cavi audio RCA inclusi. Collegare un amplificatore stereo, mixer o un altro apparecchio ai connettori di ingresso e uscita audio analogica di questa unità.

Utilizzare i cavi RCA audio inclusi (o quelli disponibili in commercio) per i collegamenti.

Collegare il connettore di ingresso R di questa unità al connettore di uscita R del dispositivo di uscita audio e il connettore di ingresso L di questa unità al connettore L di uscita dell'altro dispositivo.

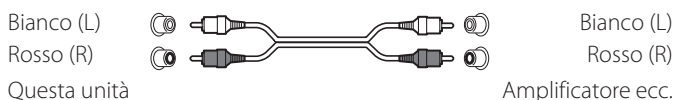

## B Cordone di alimentazione AC

Al termine di tutti gli altri collegamenti, inserire il cordone di alimentazione nella presa di rete.

**⚠** Assicurarsi di collegare il cordone di alimentazione a una presa in grado di fornire alimentazione di rete.

**⚠** Tenere la spina di alimentazione in mano quando si collega e si scollega l'alimentazione dalla rete. Non stratonare mai il cordone.

## Note su come attivare o disattivare l'alimentazione

Quando un amplificatore è collegato all'unità, attivare o disattivare l'alimentazione dell'unità e dell'amplificatore nella sequenza seguente.

Quando si attiva l'alimentazione

1. AD-850
2. Amplificatore

Quando si disattiva l'alimentazione

1. Amplificatore
2. AD-850



## Operazioni di base

### Accendere e spegnere l'unità

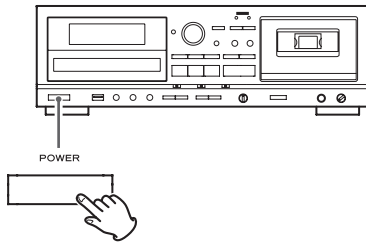

Premere il pulsante POWER per accendere o spegnere l'unità. Quando l'unità si accende, il display si illumina.

Controllare gli interruttori POWER ON START che determinano cosa l'unità deve fare all'accensione.

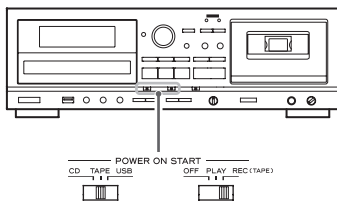

**Quando viene data l'alimentazione e l'interruttore POWER ON START OFF-PLAY-REC (TAPE) del timer è impostato su PLAY o REC**



oppure



**la sorgente impostata con l'interruttore POWER ON START CD-TAPE-USB inizia riproduzione/registrazione.**

Il timer di registrazione può solo registrare cassette (pagina 77).

**Quando viene data l'alimentazione e l'interruttore POWER ON START OFF-PLAY-REC (TAPE) del timer è impostato su OFF**



**La sorgente impostata con l'interruttore POWER ON START CD-TAPE-USB diventa la sorgente attiva.**

- Quando non si vuole usare il timer, assicurarsi di impostare l'interruttore POWER ON START OFF-PLAY-REC (TAPE) sulla posizione OFF per prevenire registrazioni accidentali su una cassetta importante.

### Selezionare una sorgente per la riproduzione/registrazione

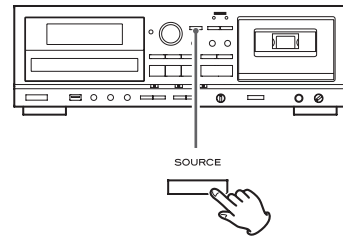

Ogni volta che si preme il pulsante SOURCE, la sorgente cambia come segue:

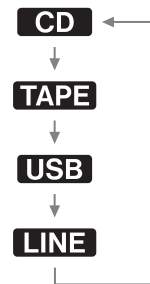

La sorgente selezionata viene mostrata in alto a sinistra del display.

- Durante la registrazione, la sorgente non può venire cambiata.
- Premendo il pulsante Riprodurre per una sorgente effettua la selezione e inizia la riproduzione di quella sorgente.
- Selezionare "LINE" usando una sorgente esterna collegata alle prese LINE.

## Ascoltare un CD

- 1** Premere il pulsante SOURCE ripetutamente per selezionare "CD".

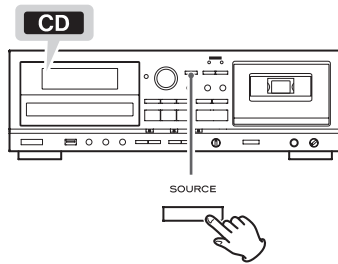

- Quando è selezionata una differente sorgente, premendo il pulsante CD Riprodurre (▶) si seleziona automaticamente il CD e, se un disco è caricato, inizia la riproduzione.

- 2** Premere il pulsante CD OPEN/CLOSE (▲) per aprire il vassoio del disco.

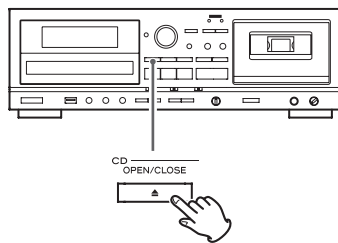

- 3** Mettere un disco sul vassoio con l'etichetta verso l'alto.

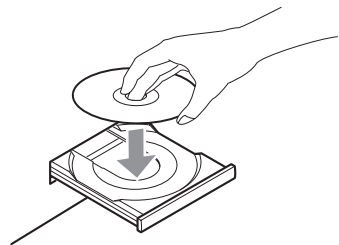

- Assicurarsi sempre che il disco sia centrato sul vassoio. Il disco deve essere centrato sul vassoio. Se un disco non viene caricato correttamente, potrebbe non essere più possibile aprire il vassoio dopo che si è chiuso.

### ATTENZIONE

- Non caricare più di un disco.
- Non forzare il vassoio con la mano durante l'apertura e la chiusura.
- Non attaccare adesivi o simili sui lati del disco.
- Non usare dischi con forme irregolari.

Se le suddette indicazioni vengono ignorate potrebbero verificarsi malfunzionamenti e danni all'unità.

- 4** Premere il pulsante CD OPEN/CLOSE (▲) di nuovo per chiudere il vassoio.

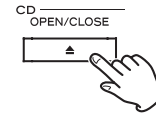

### CAUTELA

**Fare attenzione alle dita quando il vassoio si chiude.**

Il caricamento di un disco impiega alcuni secondi.

Durante il caricamento, "READING" appare sul display e nessun pulsante sarà attivabile. Attendere finché non appare il numero totale di tracce/file.

- Quando nessun disco è caricato, viene visualizzato "NO DISC".

- 5** Premere il pulsante CD Riprodurre (▶) avviare la riproduzione.

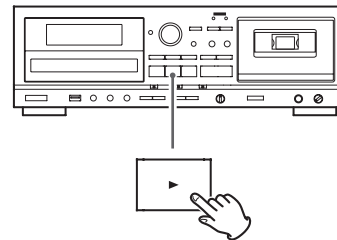

La riproduzione inizia dalla prima traccia/file del disco.

- Se si carica un disco e poi si preme il pulsante CD Riprodurre (▶) senza aver prima chiuso il vassoio del disco, il vassoio del disco si chiude e la riproduzione inizia.
- Quando la riproduzione di tutte le tracce/file è terminata, l'unità si ferma automaticamente.
- I file MP3 che non sono all'interno di cartelle vengono automaticamente messi nella cartella "ROOT". La riproduzione inizia dal primo file della cartella ROOT.
- Vedere a pagina 80 le informazioni sull'ordine di riproduzione dei dischi MP3.

## Sospendere la riproduzione temporaneamente (modalità pausa)

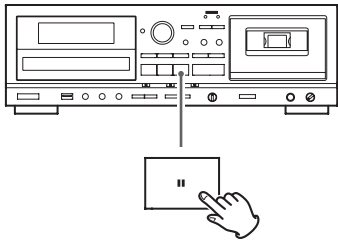

Premere il pulsante CD Pause (||) durante la riproduzione per fermare la riproduzione nella posizione corrente.

Per riprendere la riproduzione, premere il pulsante CD Pause (||) di nuovo o premere il pulsante CD Riprodurre (▶).

## Fermare la riproduzione

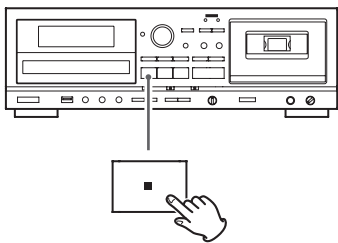

Premere il pulsante CD Stop (■) per fermare la riproduzione.

## Aprire il vassoio del disco

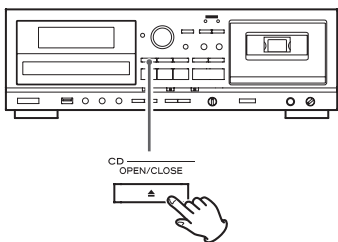

Premere il pulsante CD OPEN/CLOSE (▲) per aprire il vassoio del disco.

- Si può aprire il vassoio anche quando si è in modalità diverse dalla modalità CD.

## Ricerca di una parte in una traccia/file

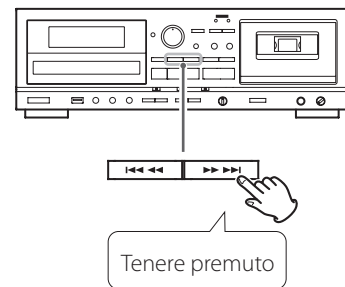

Durante la riproduzione, tenere premuto un pulsante CD Search (◀◀ o ▶▶) per la ricerca di una parte in una traccia/file. Rilasciare il pulsante quando si trova il punto da cui iniziare la riproduzione.

## Saltare su una traccia/file precedente o successiva

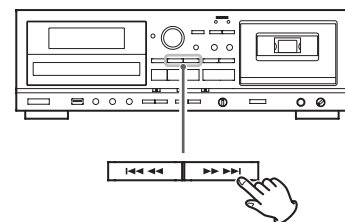

### Durante la riproduzione

Premere un pulsante CD Skip (◀◀/▶▶) ripetutamente finché non si seleziona la traccia/file. La traccia/file selezionata verrà riprodotta dall'inizio.

- Se si preme il pulsante ◀◀ una volta durante la riproduzione, la traccia/file in riproduzione verrà riprodotta di nuovo dal suo inizio. Per tornare all'inizio della precedente traccia/file, premere il pulsante ◀◀ due volte.

### Quando la riproduzione è ferma o messa in pausa

Premere un pulsante CD Skip (◀◀/▶▶) ripetutamente per selezionare la traccia/file che si vuole ascoltare. Poi, premere il pulsante CD Riprodurre (▶) o CD Pause (||) per avviare la riproduzione della traccia/file selezionata.

## Selezionare una cartella (disco MP3)

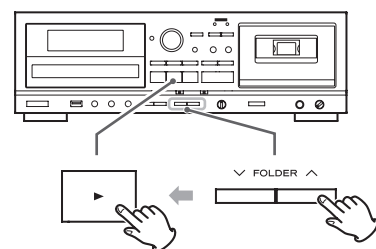

Premere i pulsanti FOLDER (▼/▲) per selezionare una cartella. Poi, premere il pulsante CD Riprodurre (▶) per avviare la riproduzione.

## Riproduzione ripetuta

Questa funzione può essere usata in modalità CD e USB.

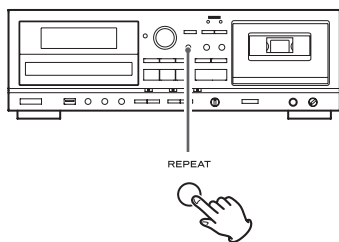

Premere il pulsante REPEAT per scorrere ciclicamente le seguenti modalità di riproduzione:

### Audio CD

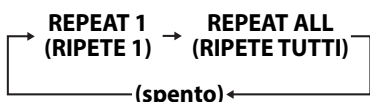

### MP3

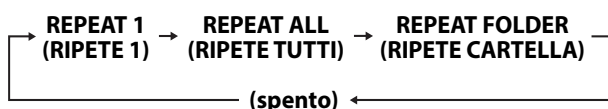

- Se uno qualsiasi dei seguenti pulsanti viene premuto, la modalità di ripetizione verrà annullata.

### In modalità CD

Pulsante POWER, pulsante SOURCE, pulsante CD OPEN/CLOSE (▲), pulsante REPEAT, pulsante SHUFFLE

### In modalità USB

Pulsante POWER, pulsante SOURCE, pulsante REPEAT, pulsante SHUFFLE

### REPEAT 1 (ripetere una traccia/file)

La traccia/file in riproduzione verrà riprodotta ripetutamente. "REPEAT 1" appare sul display.

- Se si usano i pulsanti CD/USB Skip (◀◀ o ▶▶) per selezionare una differente traccia/file, quella traccia/file verrà riprodotta ripetutamente.
- Si può selezionare una traccia/file da ripetere quando la riproduzione è ferma. Premere il pulsante REPEAT, selezionare una traccia/file usando i pulsanti CD/USB Skip (◀◀ o ▶▶) e poi premere il pulsante CD/USB Riprodurre (▶) o CD/USB Pause (⏸) per avviare la riproduzione.

### REPEAT ALL (ripetere tutte le tracce/file)

Tutte le tracce/file sul disco verranno riprodotte ripetutamente. "REPEAT ALL" appare sul display.

- Durante la riproduzione programmata, le tracce/file programmate verranno riprodotte ripetutamente.

### REPEAT FOLDER (ripetere tutti i file in una cartella) (solo MP3)

I file nella cartella selezionata verranno riprodotti ripetutamente. "REPEAT FOLDER" appare sul display.

## Riproduzione casuale

Questa funzione può essere usata in modalità CD e USB.

Usare questa funzione per riprodurre le tracce/file di un disco/chia-  
vetta USB in ordine casuale.

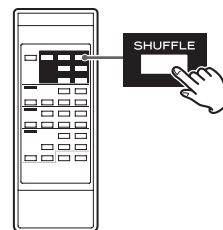

Premendo il pulsante SHUFFLE la mode viene attivata/disattivata.

Durante la riproduzione casuale, "SHUFFLE" appare sul display.

Dopo aver riprodotto tutti le tracce/file, l'unità esce dalla modalità di riproduzione "Shuffle" e interrompe la riproduzione.

Per terminare la riproduzione casuale, premere il pulsante CD/USB Stop (■).

- Se si preme il pulsante ▶▶ durante la riproduzione casuale, la successiva traccia/file sarà selezionata casualmente e riprodotta. Se si preme il pulsante ◀◀, la traccia/file riprodotta correntemente verrà riprodotta dall'inizio. Durante la riproduzione casuale, una traccia/file che ha completato la riproduzione non sarà riprodotta di nuovo.
- La funzione Shuffle non funziona durante la riproduzione programmata.
- Se uno qualsiasi del seguenti pulsanti viene premuto, la modalità Shuffle sarà annullata.

### In modalità CD

Pulsante POWER, pulsante SOURCE, pulsante CD OPEN/CLOSE (▲), pulsante REPEAT, SHUFFLE

### In modalità USB

Pulsante POWER, pulsante SOURCE, pulsante REPEAT, pulsante SHUFFLE

## Riproduzione programmata

Questa funzione può essere usata in modalità CD e USB.

Si possono programmare nell'ordine desiderato fino a 30 tracce/file.

- 1** Quando la riproduzione è ferma, premere il pulsante PROGRAM per entrare nella modalità programma.

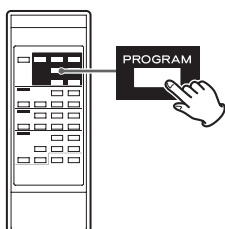

"PROGRAM" lampeggia e "P-01" appare sul display.

Esempio in modalità CD



- Per fermare la programmazione, premere il pulsante CD/USB Stop (■).

- 2** (Quando si programmano file MP3)

Premere i pulsanti CD/USB FOLDER (∨/∧) per selezionare una cartella, poi premere il pulsante PROGRAM.

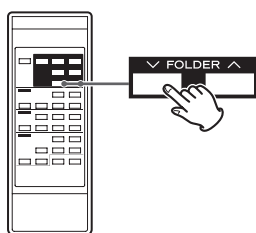

- I file MP3 non collocati in una specifica cartella sono nella cartella "001" (ROOT).

### NOTA

La cartella ROOT è la cartella di livello superiore.

- 3** Premere i pulsanti CD/USB Skip (◀◀ o ▶▶) per selezionare una traccia/file, poi premere il pulsante PROGRAM.

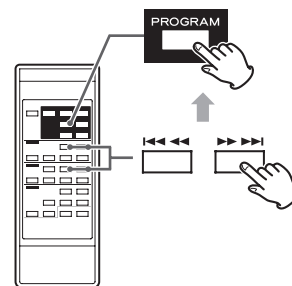

La traccia/file viene programmata e viene visualizzato "P-02".

- Ripetere i passi **2** e **3** per programmare ulteriori tracce/file.
- Si possono programmare fino a 30 tracce/file.
- Per fermare la programmazione, premere il pulsante CD/USB Stop (■). La programmazione viene annullata, ma il contenuto del programma viene mantenuto in memoria. Se si vuole ripartire con la riproduzione programmata, premere il pulsante PROGRAM e poi premere il pulsante CD/USB Riprodurre (▶).

- 4** Quando la selezione dei numeri di traccia/file è completata, premere il pulsante CD/USB Riprodurre (▶) per avviare la riproduzione programmata.

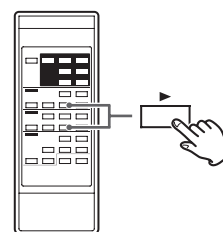

Per fermare la riproduzione programmata, premere il pulsante CD/USB Stop (■).

- Al termine della riproduzione programmata, premere il pulsante PROGRAM e quindi premere il pulsante CD/USB Riprodurre (▶) per riprodurre il programma di nuovo.
- Si possono usare i pulsanti CD/USB Skip (◀◀ e ▶▶) durante la riproduzione programmata per selezionare e riprodurre altre tracce/file del programma.
- La funzione Shuffle non funziona durante la riproduzione programmata.
- La riproduzione "REPEAT 1" e "REPEAT ALL" sono possibili durante la riproduzione programmata. Quando impostato su "REPEAT ALL", le tracce/file programmate verranno riprodotte ripetutamente.

## Riproduzione programmata (seguito)

### Aggiungere tracce/file alla fine del programma

Quando la riproduzione è ferma, premere il pulsante PROGRAM ripetutamente finché non appare "TRACK 00" sul display.



Selezionare un numero di traccia/file che si vuole aggiungere usando i pulsanti CD/USB Skip (◀◀ e ▶▶) e poi premere il pulsante PROGRAM.

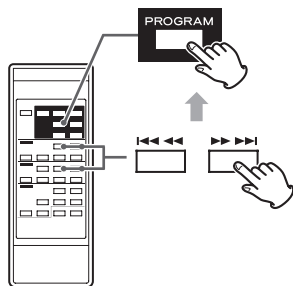

La traccia/file viene aggiunta alla fine del programma.

### Sovrascrivere parte del programma

Quando la riproduzione è ferma, premere il pulsante PROGRAM pulsante ripetutamente **finché il numero di programma della traccia che si vuole cambiare appare** sul display.

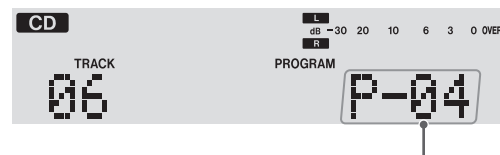
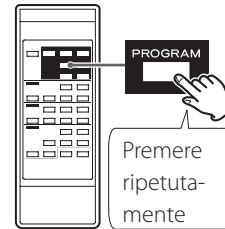

Numero di programma da cambiare

Selezionare il numero di traccia/file che si vuole aggiungere usando i pulsanti CD/USB Skip (◀◀ e ▶▶) e poi premere il pulsante PROGRAM.

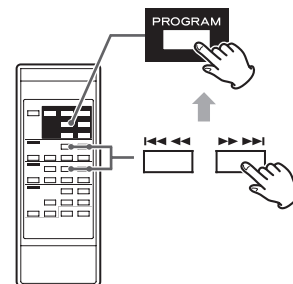

La traccia/file selezionata viene aggiunta al programma, sostituendo la traccia corrispondente al numero della traccia programmata precedentemente.

## Controllare l'ordine del programma



Quando la riproduzione è ferma, premere il pulsante PROGRAM ripetutamente.

I numeri delle tracce/file programmate e i numeri di programma verranno mostrati nell'ordine.

## Cancellare tracce/file dal programma

Quando la riproduzione è ferma, premere il pulsante PROGRAM ripetutamente **finché il numero di programma della traccia che si vuole cancellare appare** sul display.



Numero di programma da cancellare

Premere il pulsante CLEAR.

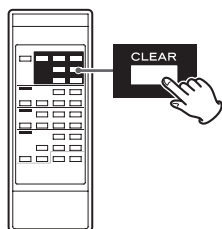

La traccia/file viene cancellata dal programma.

## Cancellare il programma



Durante la riproduzione, premere il pulsante PROGRAM, seguito dal pulsante CLEAR o CD/USB Stop (■) per più di 1 secondo.

L'indicatore PROGRAM scompare e tutto il contenuto del programma viene cancellato.

- Se l'indicatore PROGRAM non viene mostrato, premere il pulsante PROGRAM per attivare la modalità programma prima di premere il pulsante CLEAR.
- Se uno dei seguenti pulsanti viene premuto, il contenuto del programma viene cancellato.

### In modalità CD

Pulsante POWER, pulsante CD OPEN/CLOSE (▲), pulsante SOURCE

### In modalità USB

Pulsante POWER, pulsante SOURCE

## Uscire dalla modalità programma



Quando la riproduzione è ferma, tenere premuto il pulsante PROGRAM per più di 1 secondo o premere il pulsante CD/USB Stop (■). L'indicatore PROGRAM scomparirà.

- Questo non cancella il contenuto del programma. Premere il pulsante PROGRAM di nuovo e poi premere il pulsante CD/USB Riprodurre (▶) se si vuole riavviare la riproduzione programmata.

## Ascoltare una cassetta

Si possono riprodurre cassette Normale (tipo I), Cromo (tipo II) e Metal (tipo IV) con questa unità.

- 1 Premere il pulsante SOURCE ripetutamente per selezionare "TAPE".**

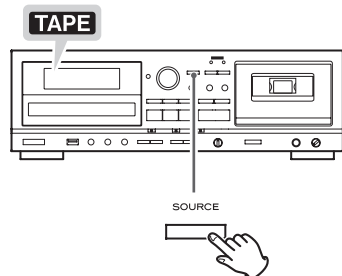

- Quando viene selezionata una differente sorgente, avviando la riproduzione del nastro automaticamente seleziona il nastro.

- 2 Premere il pulsante TAPE EJECT (▲) per aprire il vano cassetta.**

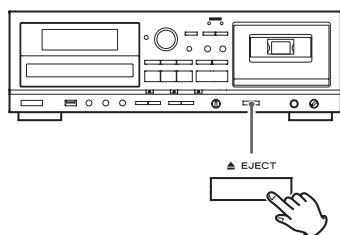

- 3 Inserire una cassetta nel vano.**

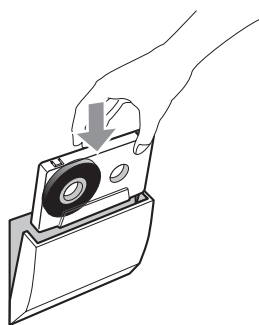

Inserire la cassetta con il lato aperto verso il basso e il lato che si vuole riprodurre rivolto di fronte. Quindi, chiudere il vano cassetta spingendo sullo sportellino.

### ATTENZIONE

- Non usare cassette deformate o allentate. Il nastro potrebbe incastrarsi e la cassetta potrebbe bloccarsi nell'unità.
- Non forzare lo sportellino del vano quando si apre.

Se le suddette indicazioni vengono ignorate potrebbero verificarsi malfunzionamenti e danni all'unità.

- 4 Premere il pulsante TAPE Riprodurre (▶) Riprodurre per avviare la riproduzione.**

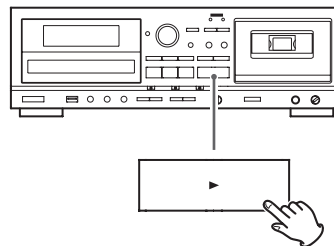

### Pausa temporanea della riproduzione

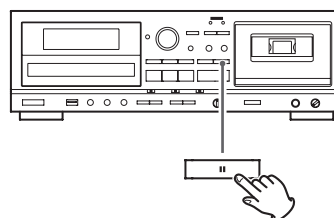

Premere il pulsante TAPE Pause (||) durante la riproduzione per fermare la riproduzione nella posizione corrente.

Per riprendere la riproduzione, premere il pulsante TAPE Pause (||) di nuovo o premere il pulsante TAPE Riprodurre (▶).

### Fermare la riproduzione

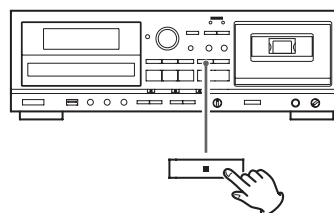

Premere il pulsante TAPE Stop (■) per fermare la riproduzione.



## Aprire il vano cassetta

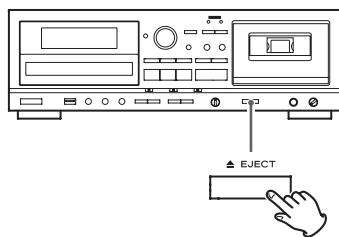

Quando il nastro è fermo, premere il pulsante TAPE EJECT (▲) per aprire il vano cassetta.

- Non premere il pulsante TAPE EJECT (▲) durante la riproduzione.
- Si può aprire il vano anche in modalità diversa da TAPE.

## Avanzare velocemente/riavvolgere un nastro

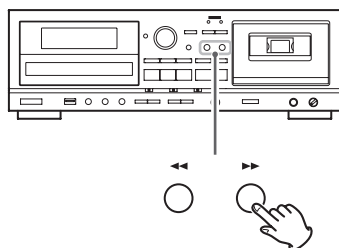

Premere il pulsante Fast-forward (▶▶) o Rewind (◀◀) per avvolgere il nastro rapidamente.

L'avvolgimento si ferma alla fine del nastro. Per fermare l'avvolgimento prima della fine, premere il pulsante TAPE Stop (■).

- Si può avvolgere il nastro quando è selezionata CD/USB/LINE come sorgente. Questi pulsanti non funzionano in modalità di registrazione.

## Controllo dell'intonazione

Questo controllo varia l'intonazione della musica durante la riproduzione.

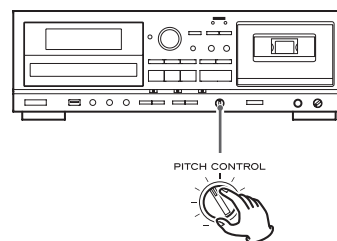

Ruotando il pomello PITCH CONTROL in senso orario si incrementa la velocità di riproduzione e si alza l'intonazione fino a un massimo di +10%. Ruotando il pomello PITCH CONTROL in senso antiorario si riduce la velocità di riproduzione e si abbassa l'intonazione fino a un massimo di -10%.

- Questo non funziona durante la registrazione su nastro.
- Mantenerlo impostato sulle ore 12 (in verticale) per l'intonazione normale.

## Contatore del nastro

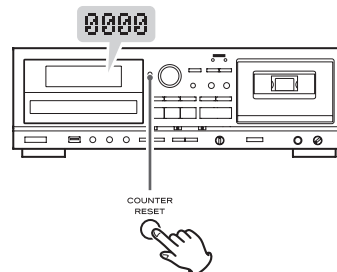

Premere il pulsante COUNTER RESET per reimpostare il contatore a "0000". Si può usare questa funzione per localizzare qualsiasi punto del nastro.

## Ascoltare file da una chiavetta USB

### ATTENZIONE

Mai spegnere l'unità o scollegare una chiavetta USB quando è in uso, per esempio, durante la scrittura, la riproduzione, la registrazione o la cancellazione di file.

Così facendo si potrebbe danneggiare l'unità e la chiavetta USB collegato.

- 1 Premere il pulsante **SOURCE** ripetutamente per selezionare "USB".

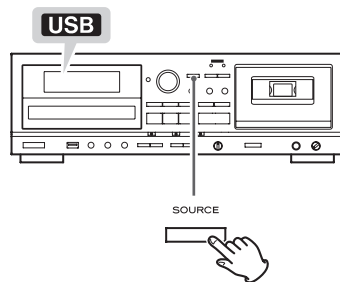

- Quando una è selezionata differente sorgente, avviando la riproduzione USB si seleziona automaticamente la modalità USB.

- 2 Collegare una chiavetta USB esterno alla porta USB di questa unità.

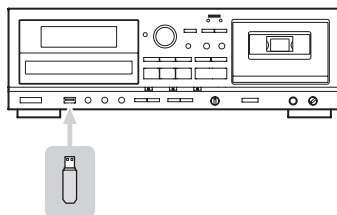

La lettura della chiavetta USB impiega alcuni secondi.  
Le chiavette USB di grandi capacità potrebbero richiedere più tempo.  
Quando appare "READING" mentre l'unità è in lettura, la pressione dei pulsanti non avrà alcun effetto.

- Se nessun file MP3 è presente nella chiavetta USB, viene visualizzato "NO MUSIC FILE".

- 3 Premere il pulsante **USB Riprodurre** (▶) per avviare la riproduzione.

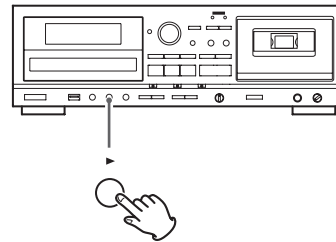

- Quando la riproduzione di tutti i file è terminata, l'unità si ferma automaticamente.
- I file MP3 che non sono all'interno di cartelle vengono automaticamente messi nella cartella "ROOT". La riproduzione inizia dal primo file della cartella ROOT.
- Vedere a pagina 80 le informazioni sull'ordine di riproduzione dei dischi MP3.

### Pausa temporanea della riproduzione

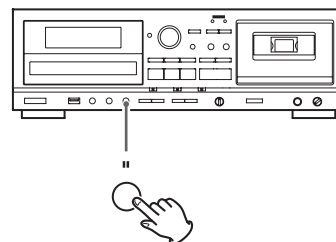

Premere il pulsante **USB Pause** (||) durante la riproduzione per fermare la riproduzione nella posizione corrente.  
Per riprendere la riproduzione, premere il pulsante **USB Pause** (||) di nuovo o premere il pulsante **USB Riprodurre** (▶).

## Fermare la riproduzione

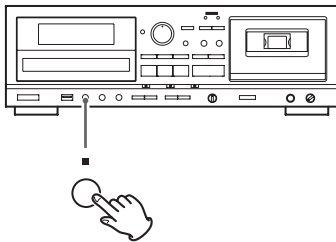

Premere il pulsante USB Stop (■) per fermare la riproduzione.

## Ricerca di una parte all'interno di un file

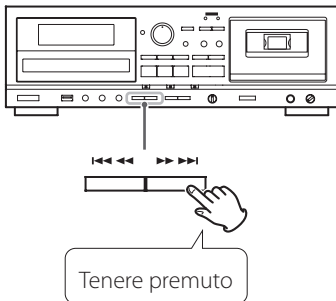

Durante la riproduzione, tenere premuto un pulsante USB Search (◀▶ o ▶▶) per la ricerca di una parte all'interno di un file. Tenendo premuto un pulsante Search si incrementa la velocità di ricerca.

Rilasciare il pulsante quando si trova il punto da cui iniziare la riproduzione.

## Saltare su un file precedente o successivo

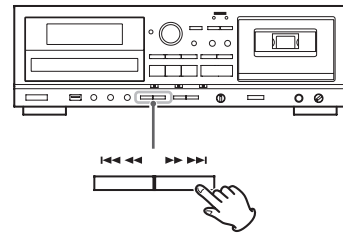

### Durante la riproduzione

Premere un pulsante USB Skip (◀▶/▶▶) ripetutamente finché non si seleziona il file. Il file selezionato verrà riprodotto dall'inizio.

- Se si preme il pulsante ◀▶ una volta durante la riproduzione, il file in riproduzione verrà riprodotto di nuovo dall'inizio. Per tornare all'inizio del precedente file, premere il pulsante ◀▶ due volte.

### Quando la riproduzione è ferma o messa in pausa

Premere un pulsante USB Skip (◀▶/▶▶) ripetutamente per selezionare il file che si vuole ascoltare. Poi, premere il pulsante USB Riprodurre (▶) o USB Pausa (⏸) per avviare la riproduzione del file selezionato.

## Selezionare una cartella

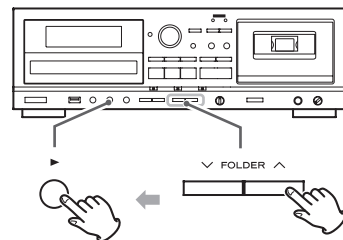

Premere i pulsanti FOLDER (▼/▲) per selezionare una cartella. Quindi, premere il pulsante USB Riprodurre (▶) per avviare la riproduzione.

## Riproduzione Repeat, Shuffle e Program

Queste funzioni può essere usate in modalità USB.

Si prega di leggere le seguenti sezioni per i dettagli nell'uso.

- Riproduzione ripetuta** ➔ pagina 60
- Riproduzione casuale** ➔ pagina 60
- Riproduzione programmata** ➔ pagina 61

## Registrazione su una chiavetta USB

Questa unità può registrare suoni da CD, cassetta o dispositivo esterno collegato, in formato MP3 su una chiavetta USB.

- Questa unità può anche registrare su cassetta, ma non può registrare su una chiavetta USB e nastro contemporaneamente.
- La corretta registrazione potrebbe non essere possibile a seconda della chiavetta USB. In tal caso, provare a utilizzare un'altra chiavetta USB.
- Questa unità non può registrare su chiavetta USB con la funzione di registrazione timer.
- È possibile mixare il suono di un microfono collegato a questa unità durante la registrazione (pagina 74).
- Quando si registra da un CD su una chiavetta USB, il suono monitorato potrebbe saltare a seconda del tipo di chiavetta USB, ma questo non influenzerà i dati registrati.

### ATTENZIONE

**Non scollegare la chiavetta USB durante la registrazione. Non spegnere o scollegare il cordone di alimentazione durante la registrazione. Così facendo si potrebbe danneggiare l'unità e la chiavetta USB collegato.**

### Informazioni sui file MP3 registrati

- Quando si registra, viene creata automaticamente una cartella "RECORD" e anche una sottocartella con il nome della sorgente ("CD", "TAPE" o "LINE") al suo interno. I file MP3 vengono aggiunti nella cartella corrispondente.
- I nomi dei file vengono assegnati automaticamente con un numero crescente alla fine del nome.

#### File registrati da CD

"CD001.MP3", "CD002.MP3" ...

Se ci sono già, per esempio, file nominati "CD004.MP3" e "CD009.MP3" nella cartella USB e si registra, il nuovo file successivo sarà rinominato "CD010.MP3".

#### File registrati da cassetta

"T001.MP3", "T002A.MP3" ...

#### File registrati da una sorgente esterna

"L001.MP3"

- Durante la registrazione da nastro o ingresso LINE (l'unità non può dividere il file durante l'attesa di registrazione) è possibile dividere il file manualmente (pagina 70). In questo caso, vengono aggiunti numeri consecutivi alla fine dei nomi.

#### Esempio:

Se "T001.MP3" viene diviso, verranno creati i file "T001.MP3" e "T002.MP3".

- Questa unità può registrare fino a 999 file su una chiavetta USB. Tuttavia, se la chiavetta USB contiene già dei file, questi verranno inclusi nel totale massimo di 999 file durante la registrazione.
- Il tempo massimo di registrazione di un file è 240 minuti.
- Le tracce registrate su una chiavetta USB vengono convertite in file MP3 con bit rate di 128 kbps.

### 1 Collegare una chiavetta USB esterno alla porta USB di questa unità.

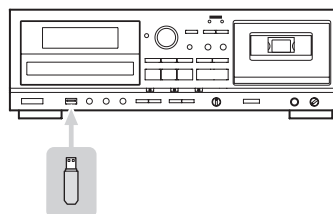

- Non si può registrare su una chiavetta USB esterno se non c'è sufficiente spazio o il dispositivo è protetto.
- Prima di registrare, controllare la capacità rimanente della chiavetta USB usando un PC. Non è possibile controllare la memoria con questa unità.

### 2 Premere il pulsante SOURCE ripetutamente per selezionare la sorgente da cui registrare (CD, TAPE o LINE).

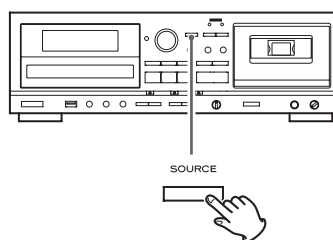

### 3 Premere il pulsante RECORD USB per avviare l'attesa di registrazione.

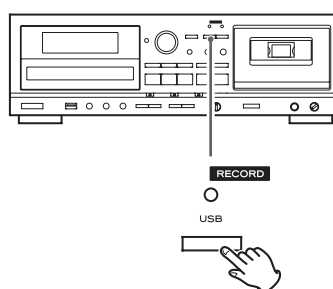

L'indicatore rosso sopra il pulsante RECORD USB e l'icona **REC** sul display lampeggiano.

- La preparazione alla registrazione USB richiede alcuni secondi. Le chiavette USB di grandi capacità potrebbero richiedere più tempo. Quando appare "Record prepare" durante la preparazione, la pressione dei pulsanti non avrà alcun effetto.
- Per fermare la registrazione, premere il pulsante USB Stop (■).

#### 4 (Quando si registra da nastro o da sorgente esterna) Regolare il livello di registrazione.

Prima di registrare, regolare il livello di registrazione. Se non si fa ciò, il suono registrato potrebbe risultare distorto o disturbato.

1. Riprodurre la sorgente (cassetta o sorgente esterna) da registrare.
2. Usare il pomello REC LEVEL per regolare il livello di registrazione in modo che il suono più forte non illumini l'indicatore "OVER" sul picco del misuratore di livello.

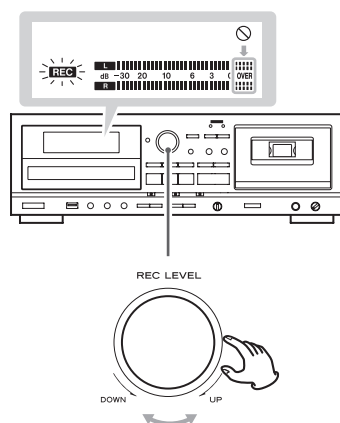

- Sorgenti diverse da registrare possiedono differenti volumi. Per poter registrare con un volume ottimale ogni sorgente, è necessario regolare il livello di registrazione per ogni sorgente in modo adeguato.
- In registrazione da CD, non serve che venga regolato il livello di registrazione e non può venire regolato.

#### 5 Preparare la sorgente di registrazione.

##### Registrare da un CD

Per registrare tutte le tracce/file di un CD, fermare prima il disco. Per registrare solo alcune tracce/file di un CD, mettere in pausa all'inizio della parte che si vuole registrare. Si può anche registrare le tracce in ordine programmato. Per informazioni su come impostare un programma, vedere a pagina 61.

##### Registrare da cassetta

Per registrare l'intero nastro, riavvolgere il nastro all'inizio. Per registrare da nastro iniziato, fermare o mettere in pausa nel punto da cui si vuole avviare la registrazione.

##### Registrare da una sorgente esterna

Preparare l'avvio della riproduzione del dispositivo sorgente.

**Esempio:** Impostare la sorgente da un amplificatore.  
Impostare la riproduzione di un player collegato.  
Per registrare da una radio, trovare una stazione.

#### 6 Premere il pulsante RECORD USB di nuovo per avviare la registrazione.

Quando si registra da sorgente esterna, è necessario avviare anche la riproduzione di quella sorgente.

Se la sorgente di registrazione è un CD o una cassetta, quella sorgente avvia automaticamente la riproduzione.

- Premendo il pulsante USB Pause (||) o USB Riprodurre (▶) inizia la registrazione.

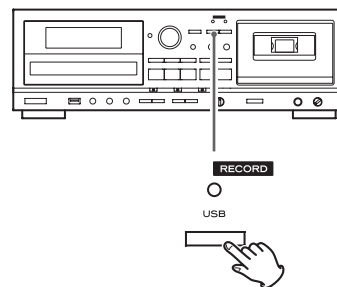

L'indicatore rosso sopra il pulsante RECORD USB e l'icona **REC** sul display smettono di lampeggiare.

- Se la chiavetta USB finisce lo spazio durante la registrazione, la registrazione si ferma automaticamente.
- Per mettere in pausa la registrazione, premere il pulsante USB Pause (||). Una seconda pressione del pulsante riavvia la registrazione. Premendo il pulsante USB Play (▶) o RECORD USB la registrazione riprenderà. È possibile riprendere la registrazione anche premendo il pulsante di riproduzione sorgente se la sorgente di registrazione è un CD o un nastro.
- È possibile mixare il suono di un microfono collegato a questa unità durante la registrazione (pagina 74).
- Non è possibile mixare il suono di un microfono collegato a questa unità quando si registra da un CD su una chiavetta USB.

##### Registrare da CD o cassetta

Quando la sorgente di riproduzione si ferma, si ferma automaticamente anche la registrazione.

Per fermare la registrazione, premere il pulsante USB Stop (■). Così facendo si ferma la riproduzione della sorgente di registrazione.

- Quando si registra da un CD su una chiavetta USB, il suono monitorato potrebbe saltare a seconda del tipo di chiavetta USB, ma questo non influenzerà i dati registrati.

##### Registrare da sorgente esterna

Quando la sorgente di riproduzione si ferma, la registrazione non si ferma automaticamente. Premere il pulsante USB Stop (■) per fermare la registrazione.

## Registrare su una chiavetta USB (seguito)

### Divisione del file manuale

Quando si registra da nastro o dispositivo collegato agli ingressi LINE, si può dividere manualmente il file MP3 appena registrato. Questa funzione non può venire usata quando si registra da CD. Un CD registrato verrà diviso automaticamente in tracce separate.

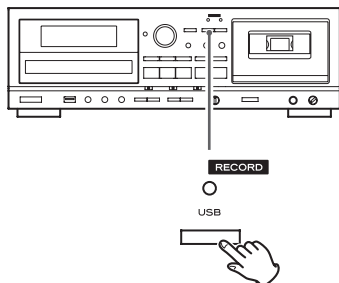

Durante la registrazione, premere il pulsante RECORD USB nel punto in cui si vuole dividere il file registrato. La divisione del file impiega circa 10 secondi.

- "File increment" appare sul display durante la divisione.
- "Record Ending" appare quando si preme il pulsante di stop USB (■).

### Quando si registra da nastro:

Durante la divisione del file, il nastro si ferma, ma non dovrebbe verificarsi nessun intervallo nella registrazione.

### Quando si registra dagli ingressi LINE:

Durante la divisione del file, si verificherà un intervallo nella registrazione.

- Questa unità non può dividere un file MP3 già registrato. Questa funzione funziona solo durante la registrazione.
- Numeri consecutivi vengono aggiunti alla fine dei nomi file dopo la divisione.

#### Esempio:

Se viene diviso "T001.MP3", i file creati verranno nominati "T001.MP3" e "T002.MP3".

## Cancellare file da una chiavetta USB

### ATTENZIONE

**Non scollegare la chiavetta USB durante la cancellazione. Non spegnere o scollegare il cordone di alimentazione durante la cancellazione. Così facendo si potrebbe danneggiare l'unità e la chiavetta USB collegato.**

### Cancellare tutti i file

### ATTENZIONE

**Usando questa funzione tutto il contenuto di una chiavetta USB verrà cancellato. I file non audio che non sono riconosciuti da questa unità verranno ugualmente cancellati. Essere certi di quel che si fa prima di iniziare questa operazione.**

- 1** Premere il pulsante SOURCE fino a selezionare "USB".

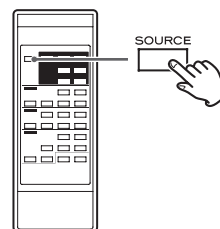

- 2** Collegare una chiavetta USB esterno alla porta USB di questa unità.

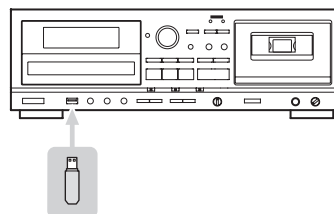

- 3** Premere il pulsante ERASE per più di 2 secondi.



"Erase all?" appare sul display.

- 4** Entro 6 secondi, premere il pulsante ERASE di nuovo.



La chiavetta USB viene cancellato completamente. "NO MUSIC FILE" appare sul display.

## Registrazione su cassetta

### Cancellare un file

**1** Selezionare il file che si desidera eliminare (pagina 67).

**2** Premere il pulsante ERASE.

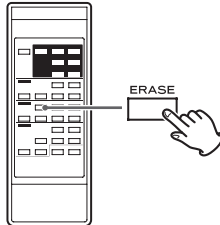

"Erase File?" appare sul display.

**3** Entro 6 secondi, premere il pulsante ERASE di nuovo.



"Erasing" appare sul display, il file correntemente in riproduzione viene cancellato e la riproduzione si ferma.

Questa unità può registrare su cassetta suoni provenienti da CD, chiavetta USB o dispositivo esterno collegato.

Si può registrare su nastri di tipo Normale (tipo I) e Cromo (tipo II). Questa unità non può registrare su nastri di tipo Metal (tipo IV).

- È possibile mixare il suono di un microfono collegato a questa unità durante la registrazione (pagina 74).
- Questa unità può registrare anche su una chiavetta USB, ma non può registrare su USB e nastro contemporaneamente.

### ATTENZIONE

**Non spegnere o scollegare il cordone di alimentazione durante la registrazione. Così facendo si potrebbe danneggiare l'unità e la chiavetta USB collegata.**

**1** Inserire una cassetta nel vano.

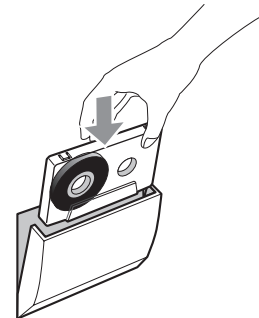

- Se la linguetta di protezione è stata rimossa, mettere un pezzo di nastro adesivo per coprire il foro.

**2** Premere il pulsante SOURCE ripetutamente per selezionare la sorgente da cui registrare (CD, USB o LINE).

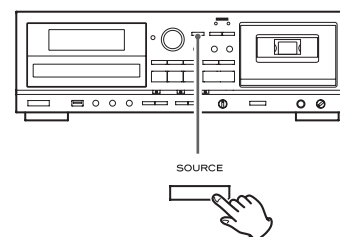

## Registrazione una cassetta (seguito)

- 3** Premere il pulsante RECORD TAPE per avviare l'attesa di registrazione.

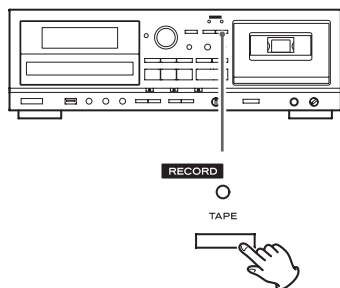

L'indicatore rosso sopra il pulsante RECORD TAPE e l'icona **REC** sul display lampeggiano.

- Per fermare la registrazione, premere il pulsante TAPE Stop (■).

- 4** Regolare il livello di registrazione.

Prima di registrare, regolare il livello di registrazione. Se non si fa ciò, il suono registrato potrebbe risultare distorto o disturbato.

1. Riprodurre la sorgente (sorgente esterna) da registrare.
2. Usare il pomello REC LEVEL per regolare il livello di registrazione in modo che il suono più forte non ecceda costantemente l'indicatore "0" sul picco del misuratore di livello.

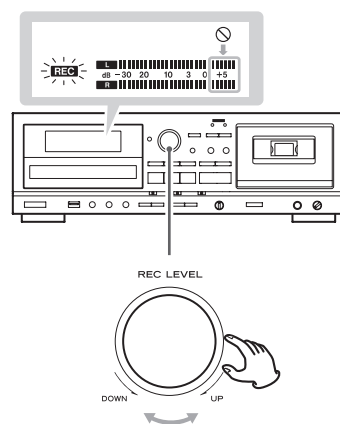

- Sorgenti diverse da registrare possiedono differenti volumi. Per poter registrare con un volume ottimale ogni sorgente, è necessario regolare il livello di registrazione per ogni sorgente in modo adeguato.

- 5** Preparare la sorgente di registrazione.

### Registrazione da CD

Per registrare tutte le tracce/file di un CD, fermare prima il disco. Per registrare solo alcune tracce/file del CD, mettere in pausa all'inizio della parte che si vuole registrare.

Si possono registrare le tracce anche in ordine programmato.

Per informazioni su come impostare il programma, vedere a pagina 61.

### Registrazione da chiavetta USB

Per registrare l'intero contenuto della chiavetta USB, fermare l'unità. Per registrare da chiavetta USB iniziato, mettere in pausa nel punto da cui si vuole avviare la registrazione.

Si possono registrare le tracce anche in ordine programmato.

Per informazioni su come impostare il programma, vedere a pagina 61.

- Vedere a pagina 80 le informazioni sull'ordine di riproduzione dei dischi MP3.

### Registrazione da sorgente esterna

Preparare l'avvio della riproduzione del dispositivo sorgente.

- Esempio:** Impostare la sorgente da un amplificatore.  
Impostare la riproduzione di un player collegato.  
Per registrare da una radio, trovare una stazione.



## 6 Premere il pulsante RECORD TAPE di nuovo per avviare la registrazione.

Quando si registra da sorgente esterna, è necessario avviare la riproduzione della sorgente.

Se la sorgente di registrazione è un CD o una chiavetta USB, quella sorgente avvierà automaticamente la riproduzione.

- Premendo il pulsante TAPE Pause (■) o TAPE Riprodurre (▶) inizia la registrazione.

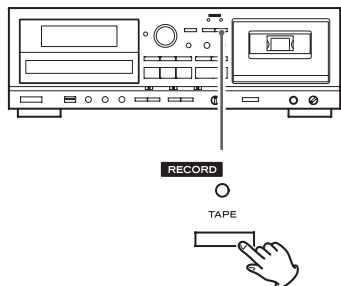

L'indicatore rosso sopra il pulsante RECORD TAPE e l'icona **REC** sul display smettono di lampeggiare.

- Per fermare la registrazione temporaneamente, premere il pulsante TAPE Pause (■). Premere il pulsante di nuovo per riprendere la registrazione.

Premendo il pulsante RECORD TAPE o TAPE PLAY (▶) la registrazione riprenderà. È possibile riprendere la registrazione premendo anche il pulsante di riproduzione sorgente se la sorgente di registrazione è un CD o una chiavetta USB.

### Registrazione da CD o da chiavetta USB

Quando la sorgente di riproduzione si ferma, anche la registrazione si ferma automaticamente.

Per fermare la registrazione, premere il pulsante TAPE Stop (■). Così facendo si ferma la riproduzione della sorgente di registrazione.

### Registrazione da sorgente esterna

Quando la sorgente di riproduzione si ferma, la registrazione non si ferma automaticamente. Premere il pulsante TAPE Stop (■) per fermare la registrazione.

## Cancellare le registrazioni

Quando si effettua una registrazione, il nastro viene sovrascritto (la precedente registrazione viene cancellata). Si può cancellare una registrazione dal nastro impostando il livello di registrazione su MIN e registrando il silenzio.

### 1 Premere il pulsante TAPE RECORD per avviare l'attesa di registrazione.

### 2 Impostare il controllo REC LEVEL nella posizione MIN al minimo.

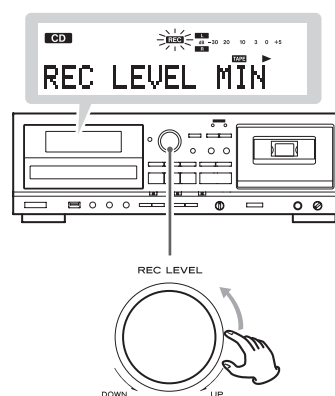

### 3 Premere il pulsante TAPE RECORD per avviare la cancellazione (registrando il silenzio).

## Missaggio del microfono in riproduzione e registrazione

Quando la sorgente di ingresso è USB, LINE o TAPE, è possibile mixare il suono da un microfono collegato a questa unità durante la riproduzione e la registrazione.

È inoltre possibile monitorare o registrare solo il suono dal microfono. Collegare un amplificatore a questa unità, e utilizzarlo per controllare il suono del microfono.

### Collegamento di un microfono

Utilizzare un microfono dinamico mono.

Questa unità non supporta microfoni che richiedono alimentazione esterna o microfoni stereo.

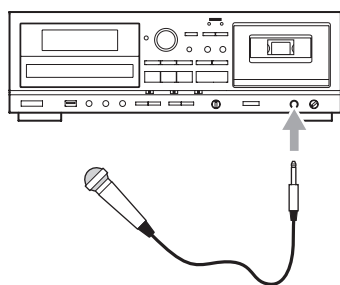

Collegare la spina del microfono al connettore MIC sul frontale dell'unità.

- Impostare la manopola MIC LEVEL su MIN prima di collegare un microfono e quando non si utilizza un microfono.
- Il suono dal microfono verrà mandato in uscita all'incirca cinque secondi dopo che l'unità viene accesa.

### Missaggio del microfono in riproduzione

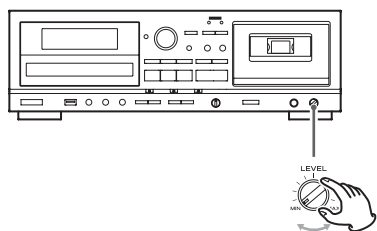

Mentre si inserisce l'audio del microfono, ruotare la manopola MIC LEVEL per regolare il livello.

- Il volume è al suo livello più basso su MIN e più alto su MAX.
- È possibile mixare l'uscita audio del microfono con la riproduzione da qualsiasi sorgente (CD, USB, TAPE o LINE).

### Missaggio del microfono in registrazione

Questa unità può registrare su una cassetta e una chiavetta USB.

Collegare la spina del microfono al connettore MIC sul frontale dell'unità e seguire le procedure di registrazione (pagine pagina 68 e pagina 71) per registrare. Nella "Regolare il livello di registrazione" delle procedure di registrazione, regolare i livelli sia della sorgente che del microfono come segue.

#### 1 Regolare il livello della sorgente.

Esempio di visualizzazione durante la registrazione USB

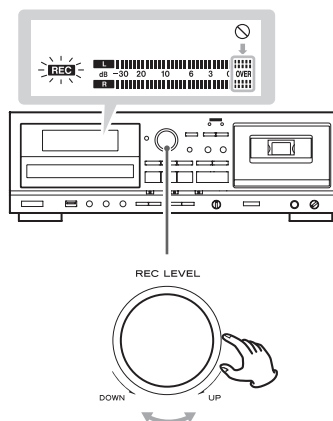

Riprodurre la sorgente e regolare la manopola REC LEVEL in modo che il livello sia leggermente più basso.

#### 2 Regolare il livello del microfono.

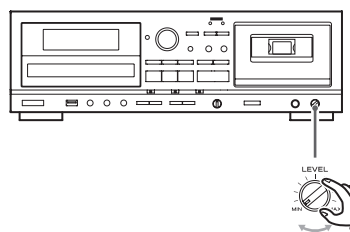

Mentre si inserisce l'audio con il microfono, ruotare la manopola MIC LEVEL per regolare il bilanciamento tra la sorgente e il microfono.

### 3 Regolare il livello generale.

Esempio di visualizzazione durante la registrazione USB

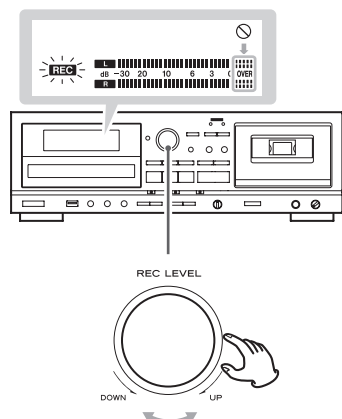

Riprodurre la sorgente e, mentre si inserisce il suono del microfono, regolare la manopola REC LEVEL in modo che il misuratore di livello di picco non sia superiore a 0 in modo continuo.

Dopo aver completato la regolazione, passare alla successiva procedura di registrazione.

- Il volume può variare in base alla sorgente di registrazione. Al fine di registrare sorgenti diverse a volumi adeguati, è necessario regolare il livello di registrazione per ciascuna sorgente.
- Il suono del microfono sarà posizionato in modo uguale in entrambi i canali destro e sinistro in modo che suoni centrato.
- Quando si registra con un microfono, fare attenzione ad abbassare il volume degli altoparlanti e tenere il microfono lontano dagli altoparlanti per evitare l'effetto feedback.
- Il suono del microfono non può essere registrato durante la registrazione da un CD a una chiavetta USB.
- Impostare la manopola MIC LEVEL su MIN se non si utilizza un microfono.

#### Spiegazione del feedback

Il feedback si verifica quando l'uscita audio da un diffusore viene prelevata da un microfono e viene reintrodotta causando un'oscillazione. Ciò potrebbe causare un rumore molto forte che potrebbe anche danneggiare gli altoparlanti.

### ECHO MODE

L'interruttore ECHO MODE può essere impostato per aggiungere eco all'ingresso microfonico.

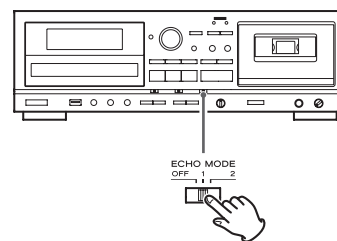

#### OFF

Senza eco

1

Eco leggero

2

Eco pesante



Interruttore ECHO MODE

- L'eco viene applicato solo all'ingresso microfonico. Non interviene su altri ingressi audio analogici.
- È possibile mixare l'uscita audio del microfono con la riproduzione da qualsiasi sorgente di ingresso (CD, USB, TAPE o LINE).

#### Spiegazione dell'eco

L'eco aggiunge una sorta di riverberazione al suono originale. Il suono originale viene ripetuto con varie quantità di ritardo e smorzamento nel tempo per produrre un suono di riverbero quasi naturale come in una sala o in studio.

# Riproduzione e registrazione con il timer

Collegando un timer programmabile (disponibile in commercio) al proprio setup audio si può avere la sveglia con la musica preferita o avviare una registrazione a un orario prestabilito.

- La sorgente per il timer di riproduzione deve essere CD, TAPE o USB. Timer di riproduzione non funziona con dispositivi esterni collegati agli ingressi LINE.
- La sorgente di registrazione per il timer può solo essere un dispositivo esterno collegata agli ingressi LINE. E il timer di registrazione può solo registrare su cassetta.

## Collegamenti

Osservando l'illustrazione qui sotto, collegare il proprio setup audio.

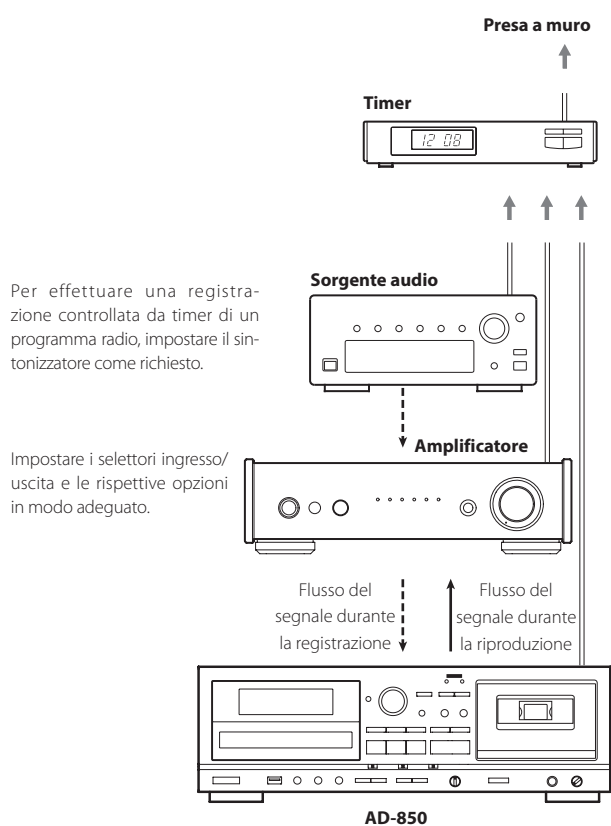

**⚠ Completare tutti gli altri collegamenti prima di accendere l'unità.**

- Leggere le istruzioni di ogni dispositivo che si intende usare con questa unità.
- Assicurarsi di collegare ogni spina in modo sicuro. Per prevenire ronzio e rumore, non aggrovigliare i cavi di collegamento.

## Riproduzione controllata da timer

( **CD** **USB** **TAPE** )

- La sorgente per il timer di riproduzione deve essere CD, TAPE o USB. Il timer di riproduzione non funziona con un esterna dispositivo collegata all'ingresso LINE.

**1** Collegare questa unità e un sistema stereo a un timer programmabile (disponibile in commercio) (vedere la sezione precedente).

**2** Impostare l'interruttore di alimentazione di tutti i componenti su ON.

**3** Preparare la sorgente per il timer di riproduzione.

**4** Impostare l'interruttore POWER ON START CD-TAPE-USB per la sorgente desiderata del timer di riproduzione.

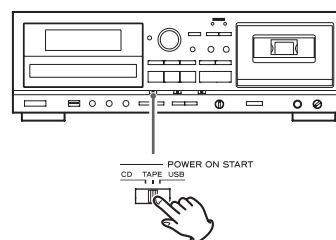

**5** Impostare l'interruttore POWER ON START OFF-PLAY-REC (TAPE) nella posizione PLAY.

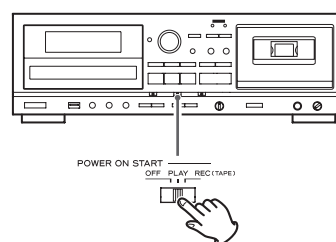

"TIMER" appare sul display dell'unità.

**6 Impostare il timer programmabile (disponibile in commercio) sull'orario di avvio desiderato (accensione) e quello di spegnimento.**

Al termine di questa impostazione, spegnere tutti i componenti collegati.

**A questo punto, non premere il pulsante POWER dell'unità. Lasciare il pulsante premuto (nella posizione ON). Se il pulsante POWER è nella posizione Off, il timer di riproduzione non funzionerà.**

Quando verrà raggiunto l'orario preimpostato, sarà fornita l'alimentazione e la riproduzione si avvierà automaticamente.

- Quando non si vuole usare il timer, impostare l'interruttore POWER ON START OFF-PLAY-REC (TAPE) nella posizione OFF.

**Registrazione controllata da timer (LINE → TAPE)**

- La sorgente di registrazione per il timer può essere solo un dispositivo esterno collegato agli ingressi LINE. Il timer di registrazione consente solo di registrare su cassetta.

**(Esempio: registrare una trasmissione radio)**

**1 Collegare questa unità e un sistema stereo a un timer programmabile (disponibile in commercio) (vedere a pagina 76).**

**2 Impostare gli interruttori di tutti i componenti su ON.**

**3 Preparare la cassetta che si vuole registrare tramite timer di registrazione.**

Se la linguetta di protezione da cancellazione sul lato superiore della cassetta è stata tolta, coprire i fori con del nastro.

Con questa unità si possono registrare nastri Normale (tipo I) e Cromo (tipo II).

**ATTENZIONE**

Caricare la cassetta con il lato da registrare rivolto in avanti. Fare attenzione a non mettere un nastro all'indietro e cancellare inavvertitamente una registrazione importante.

**4 Impostare l'interruttore POWER ON START CD-TAPE-USB su TAPE.**

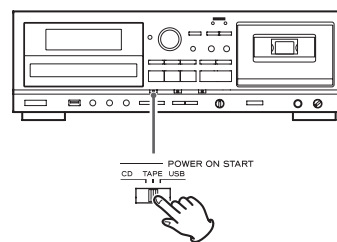

- Questa funzione non può essere utilizzata per registrare su chiavetta USB. Può essere usata solo per registrare cassette.

**5 Impostare l'interruttore POWER ON START OFF-PLAY-REC (TAPE) su REC.**

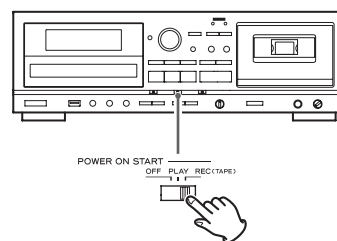

"TIMER" e **REC** appaiono sul display dell'unità.

- Se l'interruttore "POWER ON START CD-TAPE-USB" non è impostato su TAPE, verrà visualizzato "INVALID" (disattivato) e la registrazione con il timer non sarà possibile.

**6 Sintonizzare una stazione da cui si vuole registrare (quando si registra dalla radio).**

## Riproduzione e registrazione con il timer (seguito)

### 7 Regolare il livello di registrazione.

Se non si fa ciò, il suono registrato potrebbe risultare distorto o disturbato.

Usare il pomello REC LEVEL per regolare il livello di registrazione per il suono più forte in modo che non superi costantemente l'indicatore "0" il picco del misuratore di livello.

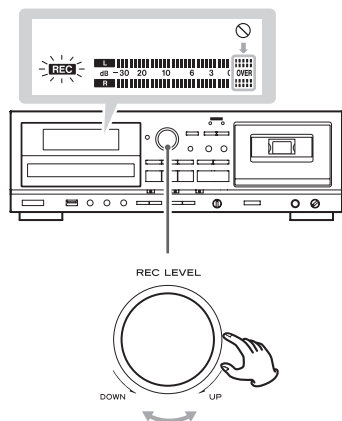

### 8 Impostare il timer programmabile (disponibile in commercio) sull'orario di avvio desiderato (accensione) e quello di spegnimento.

Al termine di questa impostazione, spegnere tutti i componenti collegati.

## Funzione automatica di risparmio energetico

### ATTENZIONE

La funzione automatica di risparmio energetico è presente solo nei modelli europei.

La funzione automatica di risparmio energetico è attiva quando l'unità viene spedita dalla fabbrica, quindi entrerà automaticamente in standby se trascorrono 30 minuti sotto le condizioni indicate di seguito.

Stato	CD	Chiavetta USB	Cassetta
Nessun disco, cassetta o connessione	✓	✓	✓
Fermo	✓	✓	✓
Registrazione in pausa	/	-	-

- ✓ Funzione automatica di risparmio energetico attiva
- Funzione automatica di risparmio energetico non attiva
- / Non applicabile

Per riattivare l'unità dopo che è automaticamente entrata in standby, premere un qualsiasi pulsante sull'unità principale o sul telecomando.

- Se si preme il pulsante POWER sull'unità principale, è necessario premerlo due volte.

## Cambiare l'impostazione automatica di risparmio energetico

**1** Premere il pulsante SOURCE per selezionare CD.

**2** Premere il pulsante CD OPEN/CLOSE (▲) per aprire il vassoio del disco.

### ATTENZIONE

- Non chiudere il vassoio del disco fino a quando i seguenti passaggi sono completati.
- Il vassoio del disco si chiude automaticamente trascorre un minuto senza operazioni.

**3** Premere il pulsante REPEAT per almeno 5 secondi per visualizzare l'impostazione corrente ("ERP ON" o "ERP OFF").

**4** Usare i pulsanti di salto CD (◀◀/▶▶) per modificare l'impostazione e premere il pulsante REPEAT per confermare la modifica.

**5** Premere il pulsante CD OPEN/CLOSE per chiudere il vassoio del disco.

Se si verifica un problema con l'unità, si prega di rivedere le seguenti informazioni prima di richiedere assistenza. Inoltre, il problema potrebbe essere causato da qualcosa di diverso da questa unità. Si prega di controllare anche il funzionamento delle unità collegate.

Se l'unità continua a non funzionare, rivolgersi al rivenditore presso cui è stata acquistata l'unità.

## Generali

### Nessuna alimentazione

- ➔ Controllare il collegamento alla presa di rete. Controllare e assicurarsi che la presa rete non possieda un interruttore e nel caso, controllare che l'interruttore sia acceso. Assicurarsi che la presa di rete fornisca corrente, magari provando a collegare una lampada o un ventilatore alla presa.

### L'unità si spegne automaticamente (solo nei modelli europei).

- ➔ L'unità si spegne automaticamente (solo nei modelli europei). Questo accade perché la funzione automatica di risparmio energetico spegne l'unità. Premere un pulsante dell'unità principale o del telecomando per accenderla. Modificare l'impostazione automatica di risparmio energetico, se necessario (pagina 78).

### Il telecomando non funziona

- ➔ Premere il pulsante POWER dell'unità principale per accenderla.
- ➔ Se le batterie sono scariche, cambiare le batterie.
- ➔ Usare l'unità telecomando nel raggio di 5 m e puntarlo verso il sensore del pannello frontale.
- ➔ Assicurarsi che non ci siano ostacoli fra l'unità telecomando e l'unità principale.
- ➔ Se una luce al neon è vicina all'unità, si consiglia di spegnerla.

### Altri dispositivi con telecomando operano in modo non corretto

- ➔ Tenere presente che altre unità dotate di telecomando possono operare in modo non corretto perché gli infrarossi vagano ovunque quando si usa il telecomando di questa unità.

### I pulsanti non funzionano in modo corretto

- ➔ Se un'altra operazione è in esecuzione, attendere un momento e riprovare.

### Non si sente nessun suono o si sente un suono molto basso

- ➔ Controllare i collegamenti all'amplificatore.
- ➔ Controllare che gli altoparlanti e i dispositivi siano collegati correttamente.
- ➔ Controllare l'operatività del dispositivo collegato.
- ➔ Potrebbe essersi verificato un cortocircuito ⊕/⊖ in un cavo dell'altoparlante. Controllare i cavi degli altoparlanti.
- ➔ Selezionare la sorgente di ingresso corretta tramite il pulsante SOURCE.

### Si sente molto ronzio o rumore

- ➔ Posizionare l'unità il più lontano possibile da apparecchi TV.

## Letture CD

### Non riproduce

- ➔ Caricare un disco con l'etichetta rivolta verso l'alto.
- ➔ Se il disco è sporco, pulire la superficie del disco. Se il disco è graffiato o presenta rimasugli di adesivo sulla superficie, non tentare di riprodurre il disco fino a che non si riporta il disco a una condizione di leggibilità. In qualsiasi circostanza, non usare mai adesivi sopra l'etichetta o dispositivi definiti "miglioratori di prestazioni" da mettere sopra o attorno al disco.
- ➔ Se è stato caricato un disco vuoto, caricare un disco preregistrato.

- ➔ A seconda del disco e altri fattori, la riproduzione di alcuni CD-RW potrebbe risultare impossibile. Provare di nuovo con altri dischi.
- ➔ Non è possibile riprodurre CD-R/RW non finalizzati. Finalizzare il disco in un registratore CD e riprovare.

### Il suono salta

- ➔ Posizionare l'unità in posizione stabile per evitare vibrazioni e scossoni.
- ➔ Se il disco è sporco, pulire la sua superficie.
- ➔ Non usare dischi graffiati, danneggiati o piegati.

## Registratore a cassetta

### Il vano cassetta non si chiude

- ➔ La cassetta non è caricata correttamente. Reinsierirla.

### La qualità del suono è scadente

- ➔ Pulire le testine (pagina 80).

### La velocità di riproduzione sembra un po' lenta o veloce

- ➔ Controllare il controllo dell'intonazione (pagina 65).

### Non è possibile registrare

- ➔ Se la linguetta di protezione da cancellazione da sopra la cassetta è stata tolta, coprire i fori con del nastro.
- ➔ Controllare il livello di registrazione (pagina 72).

## Chiavetta USB

### Nessun suono dopo aver premuto il pulsante USB Riprodurre (▶)

- ➔ Assicurarsi che ci siano file MP3 nella chiavetta USB.
- ➔ I formati dei file diversi da MP3 (per esempio MPEG 1 LAYER 2) non possono venire riprodotti.

### Non è possibile registrare

- ➔ Assicurarsi che la chiavetta USB possieda spazio sufficiente.
  - ➔ Assicurarsi che la chiavetta USB non sia protetto da scrittura.
  - ➔ Quando si registra da una sorgente analogica, controllare il livello di registrazione (pagina 69).
  - ➔ La corretta registrazione potrebbe non essere possibile a seconda della chiavetta USB. In questo caso, scegliere una chiavetta USB diversa.
- La registrazione su tutte le chiavette USB utilizzate da questa unità non è garantita.

### L'audio monitorato salta

- ➔ Quando si registra da un CD su una chiavetta USB, il suono monitorato potrebbe saltare a seconda del tipo di chiavetta USB, ma questo non influenzerà i dati registrati.

## File MP3

### Caratteri strani appaiono sul display

- ➔ Questa unità non può visualizzare correttamente caratteri e simboli a doppio byte (come il giapponese e cinese). I nomi dei file MP3 devono essere solo alfanumerici per essere visualizzati in modo corretto.

### "No title", "No artist" o "No album" appare sul display

- ➔ Le informazioni ID3 tag per la musica sono mancanti. Modificare il titolo, l'artista e/o le informazioni del brano tramite un'apposita applicazione su computer.

**Dato che il dispositivo utilizza un microcontrollore, disturbi e altre interferenze esterni possono causare malfunzionamenti dell'unità. Se ciò accade, spegnere e riaccendere l'unità dopo circa un minuto.**

## Ordine di riproduzione MP3

I file MP3 su CD o chiavetta USB possono essere salvati in cartelle allo stesso modo dei file gestiti su un computer. Inoltre, cartelle multiple possono essere contenute all'interno di un'altra cartella.

**Ecco un esempio di struttura file e cartelle di un disco MP3 o di una chiavetta USB, che mostra l'ordine delle cartelle (da "ROOT" 001 a 005) e l'ordine di riproduzione dei file (da 1 a 9).**

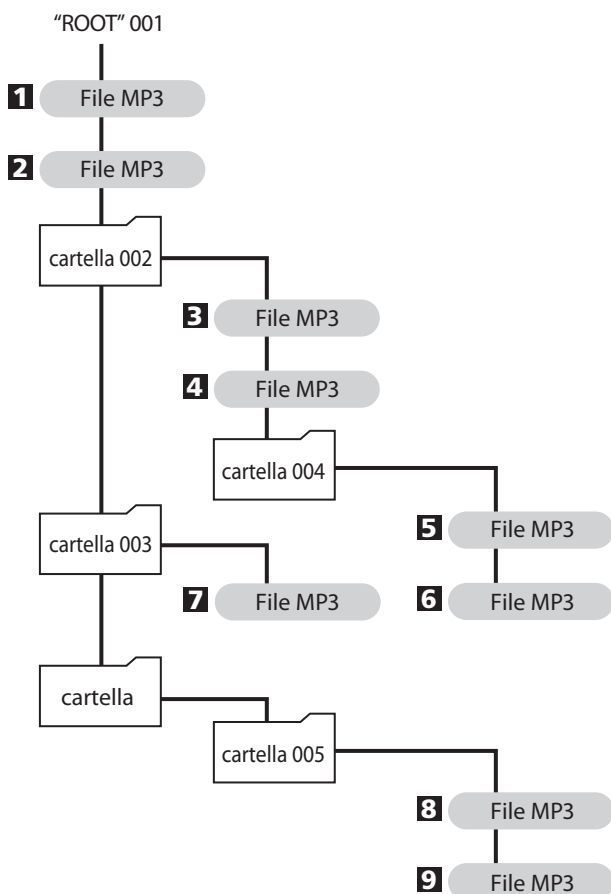

- I file verranno visualizzati e riprodotti nel seguente ordine.  
USB: l'ordine in cui i file MP3 sono stati copiati  
CD: ordine in base al codice ASCII

## Manutenzione

Se la superficie dell'unità si sporca, pulire con un panno morbido o usare un po' di sapone liquido neutro. Far asciugare completamente la superficie dell'unità prima dell'uso.

⚠ Per maggior sicurezza, scollegare il cordone di alimentazione dalla presa di rete prima della pulizia.

- Non usare mai spray liquidi direttamente su questa unità.
- Non usare diluenti, benzene o alcol perché potrebbero danneggiare la superficie dell'unità.

### Pulizia della piastra a cassette

Una testina sporca può causare un suono scadente o salti nella riproduzione. Lo sporco sul trascinamento del nastro potrebbe catturare il nastro.

Pulire la testina, il pinch roller e il capstan con un cotton fioc inumidito con un prodotto per la pulizia delle testine disponibile in commercio, circa ogni dieci ore di utilizzo.

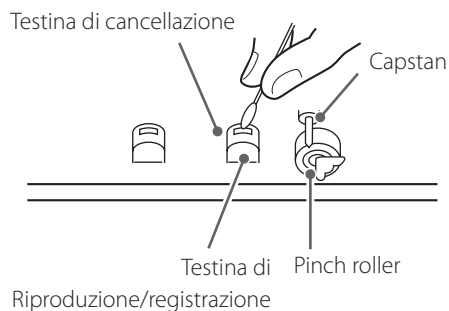

- Attendere che la testina sia completamente asciutta prima di inserire la cassetta nel vano dell'unità.



## CD Player

Pickup.....	semiconduttore laser, 3 raggi
Filtro digitale.....	sovracampionamento 8 volte
Risposta in frequenza.....	20 Hz – 20 kHz, $\pm 2$ dB
Distorsione armonica totale.....	0,02 % o meno (1 kHz)
Rapporto segnale disturbo (S/N).....	87 dB o più (IHF-A)
Uscita analogica.....	2,0 V (RCA)

## Riproduttore cassetta

Sistema di trazione.....	2 canali stereo, 4 tracce
Testine.....	registrazione/riproduzione $\times 1$ cancellazione $\times 1$
Tipo di nastro.....	Cassetta nastro C-46/60
Velocità del nastro.....	4,76 cm/sec.
Motore.....	servo motore DC $\times 1$
Controllo dell'intonazione.....	$\pm 10\%$ (solo riproduzione)
Wow e flutter.....	0,25% (W. RMS)
Risposta in frequenza (globale).....	50–12.000 Hz $\pm 3$ dB, cromo 50–12.000 Hz $\pm 3$ dB, normale
Rapporto segnale disturbo (globale).....	.59 dB (3% livello THD, pesato)
Tempo di riavvolgimento.....	circa 120 sec. (con C-60)
Ingresso di linea (RCA).....	462 mV (impedenza di ingresso 50 k $\Omega$ o più)
Uscita di linea (RCA).....	462 mV (impedenza di carico 50 k $\Omega$ o più)

## USB

Interfaccia.....	USB 1.1 FULL SPEED (12 Mbps)
Riproduzione	
Risposta in frequenza.....	20 Hz – 20.000 Hz ( $\pm 2$ dB)
Rapporto segnale disturbo.....	85 dB o più
Riproduzione bit rate.....	8–320 kbps
Registrazione	
Risposta in frequenza	
CD $\rightarrow$ USB.....	20 Hz – 15 kHz ( $\pm 3$ dB)
LINE $\rightarrow$ USB.....	100 Hz – 15 kHz ( $\pm 3$ dB)
Rapporto segnale disturbo.....	85 dB o più
Registrazione bit rate.....	128 kbps

## Ingresso microfonico

Connettore ingresso microfonico.....	6,3 mm mono (presa standard)
Livello nominale di ingresso.....	0,78 mV ( $-60$ dBm)
Impedenza di ingresso.....	47 k $\Omega$ o più
Funzione di alimentazione.....	Nessuna

## Generali

Alimentazione richiesta	
Modello per Europa.....	AC 230 V, 50 Hz
Modello per USA/Canada.....	AC 120 V, 60 Hz
Modello per Corea.....	AC 220 V, 60 Hz
Consumo.....	14 W
Dimensioni (L $\times$ A $\times$ P).....	435 $\times$ 145 $\times$ 288 mm (incluse le sporgenze)
Peso (netto)	
Modello per Europa/Corea.....	5,0 kg
Modello per USA/Canada.....	4,8 kg
Temperatura di esercizio.....	+5° C – +35° C
Umidità di esercizio.....	da 5% a 85% (senza condensa)
Temperatura di stoccaggio.....	-20° C – +55° C

## Accessori inclusi

Unità telecomando (RC-1329) $\times 1$
Batterie (AAA) per unità telecomando $\times 2$
Cavi audio RCA $\times 2$
Manuale di istruzioni (questo documento) $\times 1$
Guida veloce per la registrazione $\times 1$

- Disegno e specifiche sono soggetti a cambiamenti senza preavviso.
- Peso e dimensioni sono approssimativi.
- Le illustrazioni possono differire leggermente dai modelli in produzione.

# BELANGRIJKE VEILIGHEIDSLINSTRUCTIES



Het bliksemsymbool in de driehoek waarschuwt de gebruiker voor gevaarlijke ongeïsoleerde spanning in de behuizing die mogelijk hoog genoeg is om een elektrische schok te veroorzaken.



De gelijkzijdige driehoek met uitroepteken is bedoeld om de gebruiker te wijzen op belangrijke bedienings- of onderhoudsinstructies in de onderhoudshandleidingen voor dit apparaat.

**WAARSCHUWING: STEL DEZE TOEPASSING NIET BLOOT AAN REGEN OF VOCHT OM HET GEVAAR OP VUUR OF ELEKTRISCHE SCHOKKEN TE VOORKOMEN.**

## LET OP

- Verwijder nooit de externe behuizing of kast om de elektronica bloot te leggen. Bevat geen onderdelen waar gebruikers aan kunnen werken.
- Als u problemen ondervindt met dit product, neem dan contact op met de leverancier waar u het apparaat heeft gekocht voor een serviceverwijzing. Gebruik het product niet voordat het is gerepareerd.
- Als de bedieningselementen, instellingen of prestaties van procedures anders worden gebruikt dan in deze handleiding beschreven, kan dit leiden tot gevaarlijke blootstelling aan straling.

- 1) Lees deze instructies.
  - 2) Bewaar deze instructies.
  - 3) Let op alle waarschuwingen.
  - 4) Volg alle instructies op.
  - 5) Gebruik dit apparaat niet in de buurt van water.
  - 6) Alleen reinigen met een droge doek.
  - 7) Blokkeer geen ventilatieopeningen. Installeren volgens de instructies van de fabrikant.
  - 8) Niet installeren naast warmtebronnen, zoals radiatoren, verwarmingsroosters, kachels of andere apparatuur (waaronder versterkers) die warmte produceren.
  - 9) Omzeil de veiligheidsvoorzieningen van een gepolariseerde of gearde stekker niet. In sommige landen worden gepolariseerde stekkers gebruikt. Een gepolariseerde stekker heeft twee verschillend gevormde polen, waardoor de stekker niet verkeerd kan worden ingestoken. Een gearde stekker heeft naast de twee polen een randcontact of extra pin voor aarde. De twee verschillende polen of het aardcontact zijn voor uw veiligheid. Als de meegeleverde stekker niet in het stopcontact past, raadpleeg dan een elektricien om het stopcontact te vervangen.
  - 10) Zorg dat er niet op het netsnoer kan worden getrapt, dat het kan worden bekneld of onder spanning kan komen te staan, vooral bij stekkers, contactdozen en het punt waar het snoer het apparaat verlaat.
  - 11) Gebruik alleen verloopstukken of accessoires die door de fabrikant worden gespecificeerd.
  - 12) Alleen gebruiken met de door de fabrikant gespecificeerde of bij het apparaat verkochte wagen, standaard, statief, beugel of tafel. Verplaats de wagen met het apparaat erop met beleid, om letsel door omvallen te voorkomen.
  - 13) Maak de kabels van het apparaat los tijdens onweer of bij buitengebruikstelling voor langere tijd.
  - 14) Laat al het onderhoud en reparaties over aan gekwalificeerd onderhoudspersoneel. Reparatie is vereist als het apparaat schade heeft opgelopen, bijvoorbeeld als het netsnoer of de stekker is beschadigd, als er vloeistof op is gemorst of als er voorwerpen op het apparaat zijn gevallen, als het apparaat is blootgesteld aan regen of vocht, niet normaal functioneert of is gevallen.
- Ook uitgeschakeld neemt het apparaat een geringe stroom op wanneer de POWER of STANDBY/ON schakelaar niet op ON staat.
  - De stekker fungeert als hoofdschakelaar en dient altijd bereikbaar te zijn.
  - Wees altijd voorzichtig met het afspeelniveau bij oortelefoons of hoofdtelefoons in combinatie met dit product. Excessieve geluidsdruk (volume) van oortelefoons of hoofdtelefoon kan leiden tot gehoorverlies.



**LET OP**

- Stel dit apparaat niet bloot aan regen of spatten.
- Plaats geen met vloeistof gevulde voorwerpen zoals vazen op het apparaat.
- Plaats het apparaat niet in een afgesloten ruimte zoals een kast o.i.d.
- Plaats het apparaat dicht genoeg bij een stopcontact om snel de stekker uit te kunnen trekken in geval van nood.
- Wanneer in het product batterijen aanwezig zijn (zoals een accu of losse batterijen) deze niet blootstellen aan zonlicht, vuur of excessieve warmte.
- **WAARSCHUWING** voor producten met verwisselbare lithium batterijen: gevaar voor explosie wanneer de batterij wordt vervangen door een verkeerd type. Uitsluitend vervangen door hetzelfde of equivalent type.

### **Voorzorgsmaatregelen met betrekking tot batterijen**

Verkeerd gebruik van batterijen kan leiden tot scheuren of lekken met brand, letsel of verontreiniging van nabijgelegen onderdelen als gevolg. Lees de volgende voorzorgsmaatregelen en volg deze op.

- Zorg dat de batterijen met de juiste positieve ( $\oplus$ ) en negatieve ( $\ominus$ ) oriëntatie worden geplaatst.
- Gebruik batterijen van hetzelfde type. Gebruik nooit verschillende typen batterijen door elkaar.
- Als de afstandsbediening voor langere tijd niet wordt gebruikt (meer dan een maand), verwijder dan de batterijen om lekken te voorkomen.
- Als de batterijen lekken, verwijder dan de gelekte vloeistof in het batterijvak en vervang de batterijen door nieuwe.
- Gebruik geen andere batterijen dan de aangegeven typen. Combineer geen nieuwe batterijen met oude of verschillende typen batterijen.
- Batterijen nooit verhitten of demonteren. Batterijen nooit in het vuur of in het water gooien.
- Batterijen nooit dragen of opslaan met andere metalen objecten. De batterijen kunnen hierdoor kortsluiten, lekken of exploderen.
- Laad een batterij nooit op, tenzij het een oplaadbare batterij is.

**LET OP**

Wijzigingen of modificaties die niet uitdrukkelijk zijn goedgekeurd door de voor naleving verantwoordelijke partij kunnen de toestemming om de apparatuur te gebruiken ongeldig maken.

**Laserinformatie**

In de behuizing van dit product bevindt zich een halfgeleider-lasersysteem en het is geclassificeerd als "CLASS 1 LASER PRODUCT".

Probeer de behuizing niet te openen om blootstelling aan laserstraling te voorkomen.

**Laser:**

Type:	EP-C101
Fabrikant:	GUANGDONG EVER BRIGHT GROUP CO.,LTD
Laser uitgangsvermogen:	Minder dan 1 mW op de lens
Golflengte:	790 ±25 nm

## Model voor Europa



Dit product voldoet aan de Europese richtlijnen en andere regelgeving van de Commissie.

## Voor Europese Gebruikers

### Verwerking van elektrische en elektronische apparatuur en batterijen en/of accu's

- Alle elektrische/elektronische apparatuur en lege batterijen/accu's dient te worden gescheiden van het normale huisvuil en te worden ingeleverd bij door de overheid daartoe aangewezen locaties.
- Door elektrische/elektronische apparatuur en lege batterijen en/of accu's op de juiste manier af te voeren, draagt u bij aan het juiste gebruik van grondstoffen en voorkomt u een negatief effect op ons milieu en de volksgezondheid.
- Onjuiste verwerking van gebruikte elektrische/elektronische apparatuur en batterijen/accu's kan het milieu en de volksgezondheid ernstig schaden door de aanwezigheid van gevaarlijke stoffen in de apparatuur.
- De symbolen voor afgedankte elektrische en elektronische apparatuur (AEEA) met doorgekruiste klikocontainers geven aan dat u elektrische/elektronische apparaten en batterijen/accu's dient te scheiden van huishoudelijk afval en apart dient in te leveren.  
Wanneer een batterij of accu meer dan de gespecificeerde hoeveelheid lood (Pb), kwik (Hg) en/of cadmium (Cd) als aangegeven in de Richtlijn Batterijen (2006/66/EC) dan worden deze symbolen voor chemische elementen aangegeven onder het WEEE symbool.  
  

- Inlever- en verzamelplaatsen zijn voor eindgebruikers beschikbaar gesteld. Nadere informatie over het afvoeren van gebruikte elektrische/elektronische apparatuur en lege batterijen/accu's kan uw gemeente u geven en ook de leverancier waar u de apparatuur heeft aangeschaft.

Supply of this product does not convey a license nor imply any right to distribute MPEG Layer-3 compliant content created with this product in revenue-generating broadcast systems (terrestrial, satellite, cable and/or other distribution channels), streaming applications (via Internet, intranets and/or other networks), other content distribution systems (pay-audio or audio-on-demand applications and the like) or on physical media (compact discs, digital versatile discs, semiconductor chips, hard drives, memory cards and the like). An independent license for such use is required. For details, please visit <http://mp3licensing.com>.

MPEG Layer-3 audio coding technology is licensed from Fraunhofer IIS and Thomson.

Andere bedrijfsnamen, productnamen en logo's in dit document zijn handelsmerken of geregistreerde handelsmerken van hun respectieve eigenaars.

Dank u voor het kiezen van dit TEAC product. Lees deze handleiding zorgvuldig om optimaal plezier van uw apparaat te hebben.

BELANGRIJKE VEILIGHEIDSIINSTRUCTIES.....	82
Mogelijkheden .....	85
Voordat u begint .....	86
Discs .....	87
Cassettes.....	88
USB-flashgeheugen .....	89
MP3 bestanden .....	90
Bedieningsorganen (Afstandsbediening) .....	90
Bedieningsorganen (hoofdeenheid) .....	92
De afstandsbediening gebruiken .....	94
Display .....	94
Aansluitingen .....	96
Bediening .....	97
Luisteren naar CD .....	98
Herhalen .....	100
Willekeurig Afspelen.....	100
Geprogrammeerd Afspelen .....	101
Luisteren naar een cassette .....	104
Bestanden op een USB-flashgeheugen beluisteren .....	106
Opnemen op een USB-flashgeheugen .....	108
Wissen bestanden van een USB-flashgeheugen .....	110
Opnemen op cassette.....	111
Microfoon mixen met afspelen en opname.....	114
Timer opname en weergave.....	116
Automatische energiebeheerfunctie .....	118
Problemen oplossen .....	119
MP3 Afspeelvolgorde.....	120
Onderhoud .....	120
Technische gegevens .....	121

## Weergave

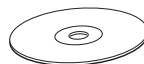

### CD/CD-R/CD-RW (Audio CD/MP3 disc)

➔ "Luisteren naar CD" op pagina 98

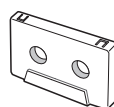

### Cassettes

➔ "Luisteren naar een cassette" op pagina 104



### MP3 bestanden op een USB-flashgeheugen

➔ "Bestanden op een USB-flashgeheugen beluisteren" op pagina 106

## Opname

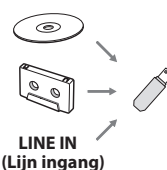

### Opnemen op een USB-flashgeheugen van CD, cassette of een externe bron

➔ "Opnemen op een USB-flashgeheugen" op pagina 108

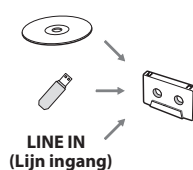

### Opnemen op een cassette van CD, een USB-flashgeheugen of een externe bron

➔ "Opnemen op cassette" op pagina 111

## Timer gebruik

**Hiervoor is een afzonderlijke verkrijgbare timer nodig**

➔ "Timer opname en weergave" op pagina 116

Timer weergave



Timer opname



## Inhoud van de doos

Controleer of alle toebehoren aanwezig zijn.

### Afstandsbediening (RC-1329) × 1

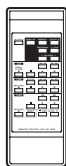

### Batterijen (AAA) voor afstandsbediening × 2



### RCA-audiokabels × 2



### Handleiding (dit document) × 1

- Voor informatie over de garantie zie de pagina 162.
- Bewaar deze handleiding zorgvuldig om later nog eens te raadplegen.

### Beknopte gids voor opname × 1

## Voorzorgsmaatregelen vóór gebruik

- Verplaats het apparaat niet tijdens CD-weergave. Tijdens het afspelen van een CD roteert de disc met hoge snelheid. Til het apparaat tijdens het afspelen niet op en verplaats het niet. Dit kan de disc en/of het apparaat beschadigen.
- Controleer of de netspanning ter plaatse overeenkomt met die welke op de achterzijde staat aangegeven. Raadpleeg in geval van twijfel een elektricien.
- Maak het apparaat niet open daar dit beschadiging van de schakelingen en elektrische schokken ten gevolge kan hebben. Zou een vreemd voorwerp in het apparaat terecht komen, neem dan contact op met uw leverancier of met een servicebedrijf.
- Trek bij het verwijderen van de stekker uit het stopcontact altijd aan de stekker en nooit aan het snoer.
- Verwijder voor het verplaatsen van het apparaat altijd de disc. Verplaatsen met een disc in de lade kan tot defecten leiden.

## Opstelling

- Kies een locatie en installeer het apparaat zorgvuldig. Vermijd opstelling in direct zonlicht of in de nabijheid van een warmtebron. Vermijd ook plaatsen met sterke trillingen, veel stof, hitte, koude en vocht.
- Het apparaat wordt tijdens gebruik warm, zorg daarom voor voldoende ventilatie.
- Plaats het apparaat niet op een versterker of een ander apparaat dat warmte produceert.

## Condens

Wanneer het apparaat van een koude naar een warme ruimte wordt verplaatst of wordt gebruikt na een plotselinge temperatuursverandering, kan condens ontstaan. Vocht in de lucht slaat neer op het inwendige mechanisme waardoor het apparaat niet meer correct werkt. Om dat te voorkomen, of wanneer het optreedt op te lossen, laat u het apparaat één of twee uur ingeschakeld staan. Het apparaat past zich dan aan de omgevingstemperatuur aan.

## Gebruik van de TEAC Global site

U kunt updates voor dit apparaat downloaden vanaf de TEAC Global site:

<http://teac-global.com/>

- 1) Open de TEAC Global site.
- 2) In het gedeelte "TEAC Downloads" klikt u op de gewenste taal om de websitepagina "Downloads" voor de betreffende taal te openen.

### OPMERKING

Als de gewenste taal niet verschijnt, klikt u op "Other Languages".

- 3) Selecteer en download updates die nodig zijn.

## Discs die in dit apparaat kunnen worden afgespeeld

CD's (12 en 8 cm) met het COMPACT disc "DIGITAL AUDIO" logo kunnen in dit apparaat worden afgespeeld.



- U vindt het logo op het etiket van de disc of op de verpakking.

CD-R en CD-RW discs die correct zijn opgenomen en gefinaliseerd in het CD formaat en gefinaliseerde CD-R en CD-RW discs met MP3 bestanden, kunnen eveneens met dit apparaat worden afgespeeld.

Dit apparaat kan die discs afspelen zonder gebruik te maken van een adapter. Andere typen discs kunnen niet worden afgespeeld.

⚠ Het afspelen van elk ander type discs kan luide bijgeluiden veroorzaken en tot schade aan de luidsprekers en uw gehoor leiden. Probeer nooit andere typen discs af te spelen.

- Afhankelijk van de kwaliteit van een disc en/of de condities van de opname, kunnen sommige discs niet afspeelbaar blijken te zijn.
- Video CD's, CD-Rom's en soortgelijke typen kunnen wel worden gelezen, maar geven geen geluid bij het afspelen.
- Super Audio CD's kunnen door dit apparaat niet worden afgespeeld.
- Video en audio DVD's, DVD-ROM's en andere typen DVD's kunnen niet worden gelezen noch afgespeeld door dit apparaat.

### LET OP

Wanneer u een video of audio DVD, DVD-ROM of ander type DVD in de lade legt, zal het apparaat proberen de disc te lezen en op hoge snelheid roteren. Wanneer u per ongeluk zo'n disc inlegt, wacht dan tot het apparaat het roteren stopt voordat u hem uitneemt om mogelijke beschadiging te voorkomen. Probeer de disc niet te verwijderen wanneer "READING" (aan het lezen) in de display verschijnt.

- Tegen kopiëren beveiligde discs en andere discs die niet aan de CD standaard voldoen worden mogelijk niet correct afgespeeld in deze speler. Wanneer u zulke discs in dit apparaat gebruikt, aanvaardt TEAC en dochterondernemingen geen aansprakelijkheid noch consequenties ten aanzien van de kwaliteit van de weergave. Heeft u problemen met zulke niet-standaard discs, wendt u dan tot de producers van de disc.

## Over CD-R/CD-RW discs

Dit apparaat kan CD-R en CD-RW discs afspelen die zijn opgenomen in het audio-CD formaat (CD-DA) en het MP3 formaat.

- Discs die zijn opgenomen met een CD-recorder dienen voor gebruik in deze speler te worden gefinaliseerd.
- Afhankelijk van de kwaliteit van een disc en/of de condities van de opname, kunnen sommige discs niet afspeelbaar blijken te zijn. Raadpleeg dan de handleiding van het apparaat waarmee de disc werd opgenomen.
- Wanneer u niet zeker bent van de behandeling van een CD-R of een CD-RW disc, neem dan contact op met de leverancier van de disc.

## Voorzorgsmaatregelen vóór gebruik

- Peel nooit discs af die vervormd, beschadigd of misvormd zijn. Dit kan onherstelbare schade aan het apparaat toebrengen.
- Bedrukte CD-R en CD-RW discs worden niet aanbevolen omdat het label kan loslaten en de speler beschadigen.
- Plak geen stickers of beschermende folies op de discs en gebruik ook geen beschermende sprays.
- Gebruik nooit een stabilisator. In de handel verkrijgbare stabilisatoren beschadigen het mechaniek en leiden tot defecten.
- Gebruik ook geen onregelmatig gevormde CD's (achthoekig, hartvormig, creditcard formaat enz.) daar ook die het apparaat kunnen beschadigen.

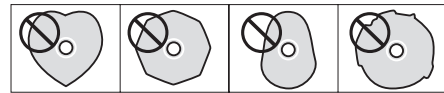

## Omgaan met discs

- Leg de disc altijd met het etiket naar boven in de lade. Slechts één zijde van een CD kan voor opname worden gebruikt.
- Om een disc uit het doosje te halen, drukt u in het midden van de disc en u tilt de disc eruit aan de randen.



Zo verwijdert u de disc



Zo houdt u de disc vast

## Opbergen van discs

- Berg direct na het afspelen de disc weer op in het doosje om stof en krassen te vermijden en waarop de speler kan 'overslaan'.
- Stel discs nooit voor langere tijd bloot aan direct zonlicht of hoge temperaturen en vochtigheid; discs kunnen daardoor vervormen.
- CD-R en CR-RW zijn voor de effecten van warmte en ultraviolette straling gevoeliger dan gewone CD's. Het is belangrijk ze op te bergen op een plaats en wijze waardoor zij niet aan direct zonlicht worden blootgesteld. Houd ze altijd uit de buurt van warmtebronnen, zoals radiatoren en warmte producerende elektrische apparaten.

## Discs (vervolg)

### Onderhoud

- Wanneer een disc vuil, deze schoonvegen van het centrum naar de rand met een zachte droge doek.



- Maak discs nooit schoon met sprays, antistatische sprays en vloeistoffen zoals benzine en verdunner. Zulke stoffen brengen onherstelbare schade toe aan het plastic oppervlak.

Twijfelt u aan de juiste behandeling van CD-R of CD-RW discs lees dan de informatie die bij de disc is gevoegd of neem contact op met de producent.

## Cassettes

### Cassettes

Er zijn verschillende typen cassettes.

#### Cassettes die in dit apparaat kunnen worden afgespeeld

Normal (Type I)    Chrome (Type II)    Metal (Type IV)

#### Cassettes waarop in dit apparaat kan worden opgenomen

Normal (Type I)    Chrome (Type II)

### LET OP

- Maak de cassette niet open
- Raak de band niet aan

### Bewaren van cassettes

- Houd cassettes uit de buurt van magneten of gemagnetiseerde voorwerpen; deze kunnen ruis veroorzaken en een cassette zelfs wissen.
- Houd cassettes ver van stof.
- Bewaar cassettes niet op warme en/of vochtige plaatsen.

### Cassettes die beter niet kunnen worden gebruikt

De volgende typen cassettes kunnen veroorzaken dat het apparaat niet normaal functioneert. De band in de cassette kan vastlopen in het apparaat en allerlei problemen veroorzaken.

#### Gedeformeerde cassettes

Cassettes die vervormd zijn en waarvan de band niet goed loopt kunnen bijgeluiden veroorzaken tijdens versneld spoelen.

#### Cassettes met extreem lange speelduur

Tapes met een opnameduur van meer dan 90 minuten kunnen soms vastlopen rond de capstan, omdat ze extreem dun en flexibel zijn. Gebruik hen niet.

### Band strak trekken

Wanneer de band niet strak in de cassette zit kan de band ergens blijven haken. Trek de band strak met een potlood o.i.d. voordat u de cassette gebruikt.

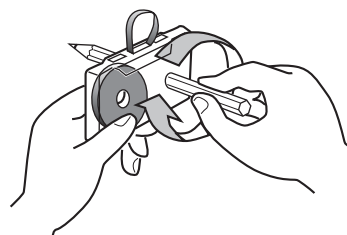



## Automatische detectie van het type cassette

Dit cassettedeck herkent automatisch welk type cassette is ingelegd, gebaseerd op de openingen in de cassette behuizing. Gebruik daarom altijd cassettes met deze openingen.

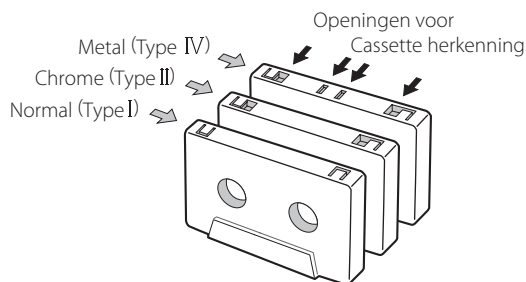

## Wisbeveiliging

Een nokje bij de hoek van de cassette kan worden uitgebroken waarna op die zijde van de cassette niet meer kan worden opgenomen en de bestaande opname niet kan worden gewist. Er zitten twee nokjes in elke cassettebehuizing – één voor kant A en één voor kant B.

Is het nokje uitgebroken, dan kan niet meer worden opgenomen.

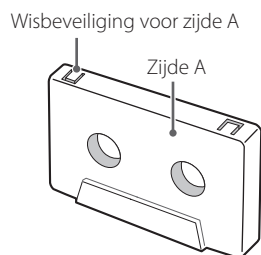

- Om toch weer op te nemen op een beveiligde cassette kunt u de opening afdekken met een stukje plakband.

## LET OP

**Schakel het apparaat nooit uit en neem een USB-flashgeheugen nooit los terwijl het in gebruik is, bijvoorbeeld tijdens opname, weergave, kopiëren of wissen van bestanden.**

**Door dat te doen kan de AD-850 en het gebruikte USB-flashgeheugen worden beschadigd.**

## Compatibiliteit

- Alleen USB-flashgeheugen kunnen worden gebruikt.
- Harddisk drives. CD/DVD drives en andere apparaten die via USB worden verbonden, kunnen niet worden gebruikt.
- Dit apparaat kan geen bestanden kopiëren of verplaatsen.
- Geschikte formaten: FAT 12, FAT 16, FAT 32
- NTFS, HFS en HFS+ formaten kunnen niet worden gebruikt.
- Maximaal aantal weergave bestanden: 255
- Maximaal aantal afspeelbare/opneembare bestanden: 999
- Werking met alle USB-flashgeheugen kan niet worden gegarandeerd.
- Bij opnemen van een CD op een USB-flashgeheugen kan het gecontroleerde geluid haperen afhankelijk van het typ USB-flashgeheugen, maar dit heeft geen invloed op de opgenomen gegevens.

## Opname

Dit apparaat kan geluid opnemen van CD's, cassettes en aangesloten externe apparaten, inclusief tuners, naar USB-flashgeheugen in MP3 formaat. Zie pagina 108 voor nadere details.

## MP3 bestanden

Dit apparaat kan MP3 bestanden afspelen opgenomen op CD-R/CD-RW discs en USB-flashgeheugens.

- Afspreekbare indelingen audiobestanden  
MP3 (extensie ".mp3")  
8–320 kbit/s Bitrate  
16–48 kHz samplingfrequentie

### OPMERKING

- DRM (Digital Rights Management) wordt niet ondersteund.
- Er worden maximaal acht niveaus submappen ondersteund

### Bestandsinformatie in de display

De display van dit apparaat kan alleen letters en cijfers met één byte weergeven.

- Wanneer informatie bestaat uit Japanse, Chinese of andere dubbel byte karakters is afspelen mogelijk maar de naam wordt niet correct aangegeven. In zo'n geval wordt "\*\*\*\*" (onbekend) aangegeven.

### Belangrijk bij het maken van MP3 bestanden op een computer of een ander apparaat

- Discs die niet zijn gebrand volgens de ISO 9660-specificaties kunnen niet worden afgespeeld.
- MP3-bestanden kunnen worden herkend aan de ".mp3"-bestandsextensie. Voeg altijd een extensie toe aan het eind van de bestandsnaam.
- Bestanden zonder extensies worden niet herkend. Bestanden die niet de indeling MP3 hebben, kunnen niet worden afgespeeld, zelfs niet als ze een bestandsextensie hebben.
- Sluit na het opnemen van een CD-R/CD-RW altijd de sessie (disc maken voltooien). Als de sessie niet is gesloten kan de disc niet worden afgespeeld.
- Dit apparaat kan een maximum van 999 bestand in maximaal 255 mappen afspelen. Als de data deze aantallen overschrijdt, is correct afspelen wellicht niet mogelijk voor bestanden met nummer 1000 of hoger en bestanden in de mappen met nummer 256 of hoger.
- Discs die zijn opgenomen met meervoudige sessies worden niet ondersteund. Alleen de eerste sessie wordt afgespeeld.
- Afhankelijk van de disccondities kan het apparaat niet in staat zijn sommige discs af te spelen of kunnen er haperingen ontstaan.
- Bestanden die zijn beveiligd met DRM kunnen niet op dit apparaat worden afgespeeld.

## Bedieningsorganen (Afstandsbediening)

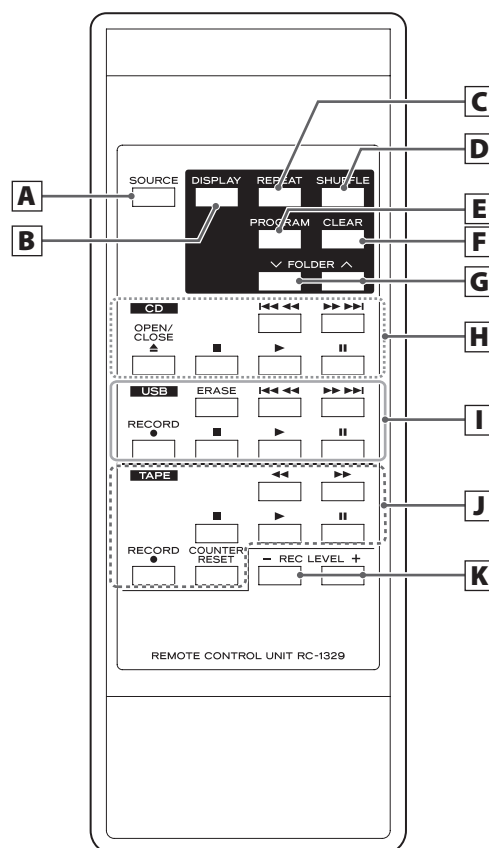

Als zowel het hoofdapparaat als de afstandsbediening toetsen hebben met dezelfde functie, wordt deze functie in deze handleiding slechts voor één van de twee componenten behandeld. De toets op de andere component kan dan op dezelfde manier worden toegepast.

**A Toets SOURCE (Bron)**

Hiermee kiest u een bron (pagina 97).

**B CD USB Toets DISPLAY**

Druk hierop om de informatie in de display te kiezen (pagina 95).

**C CD USB Toets REPEAT (Herhalen)**

Hiermee kiest u de herhaalfunctie (pagina 100).

**D CD USB Toets SHUFFLE (Willekeurig afspelen)**

Hiermee kiest u willekeurig afspelen (pagina 100).

**E CD USB Toets PROGRAM (Programmeren)**

Voor het programmeren van nummers/bestanden (pagina 101).

**F CD USB Toets CLEAR (Wissen)**

Voor het wissen van nummers/bestanden (pagina 103).

**G CD USB Toetsen FOLDER (map) (∨/∧)**

Hiermee kiest u MP3 bestanden (pagina's 99 en 107).

**H CD****Toetsen Skip (|◀◀/▶▶|) / Zoeken (◀◀/▶▶)**

Druk hierop om door de nummers/bestanden te stappen.

Ingedrukt houden om een deel van een bestand/nummer te zoeken.

**Toets OPEN/CLOSE (Dicht) (▲)**

Indrukken om de disc/dek te openen en te sluiten.

**Toets Stop (■)**

Indrukken om het afspelen te stoppen.

**Toets Afspelen (▶)**

Indrukken om het afspelen te starten.

**Toets Pauze (||)**

Indrukken om de weergave te pauzeren. Nogmaals indrukken om het afspelen te hervatten.

**I USB****Toets ERASE (Wissen)**

Hiermee wist u bestanden van een USB-flashgeheugen (pagina 110).

**Toetsen Skip (|◀◀/▶▶|) / Zoeken (◀◀/▶▶)**

Druk hierop om door de bestanden te stappen.

Ingedrukt houden om een deel van een nummer te zoeken.

**Toets RECORD (●)**

Voor opnemen op een extern USB-flashgeheugen. Eenmaal indrukken voor opname/standby en nogmaals indrukken om de opname te starten (pagina 108).

Tijdens opname indrukken om het bestand op dat punt te splitsen (pagina 110).

**Toets Stop (■)**

Dit stopt opnemen/afspelen van USB-flashgeheugen.

**Toets Afspelen (▶)**

Indrukken om USB afspelen te starten.

Vanuit opname/standby start u hiermee de opname.

**Toets Pauze (||)**

Indrukken om de weergave te pauzeren.

Nogmaals indrukken om het afspelen te hervatten.

**J TAPE****Toets Stop (■)**

Indrukken om het afspelen te stoppen.

Indrukken om de opname te stoppen.

**Toets Afspelen (▶)**

Dit start het afspelen van een cassetetape.

Druk hierop als een cassetetape is gepauzeerd om afspelen/opnemen te hervatten.

**Toets Pauze (||)**

Indrukken om opname of afspelen te pauzeren.

Nogmaals indrukken om het opnemen of afspelen te hervatten.

**LET OP**

In stopmodus schakelt de toets Pauze (||) de tape niet in pauzetoestand.

**Toetsen Vooruit/Achteruit spoelen (◀◀/▶▶)**

Indrukken om de band voor- of achteruit te spoelen.

**Toets RECORD (●)**

Voor opnemen op een cassette. Eenmaal indrukken voor opname/standby, nogmaals indrukken om de opname te starten (pagina 111).

**Toets COUNTER RESET (Nulstellen teller)**

Indrukken om de teller op "0000" te zetten.

**K Toetsen REC LEVEL (Opname niveau) (-/+)**

Hiermee stelt u het opnameniveau in.

# Bedieningsorganen (hoofdeenheid)

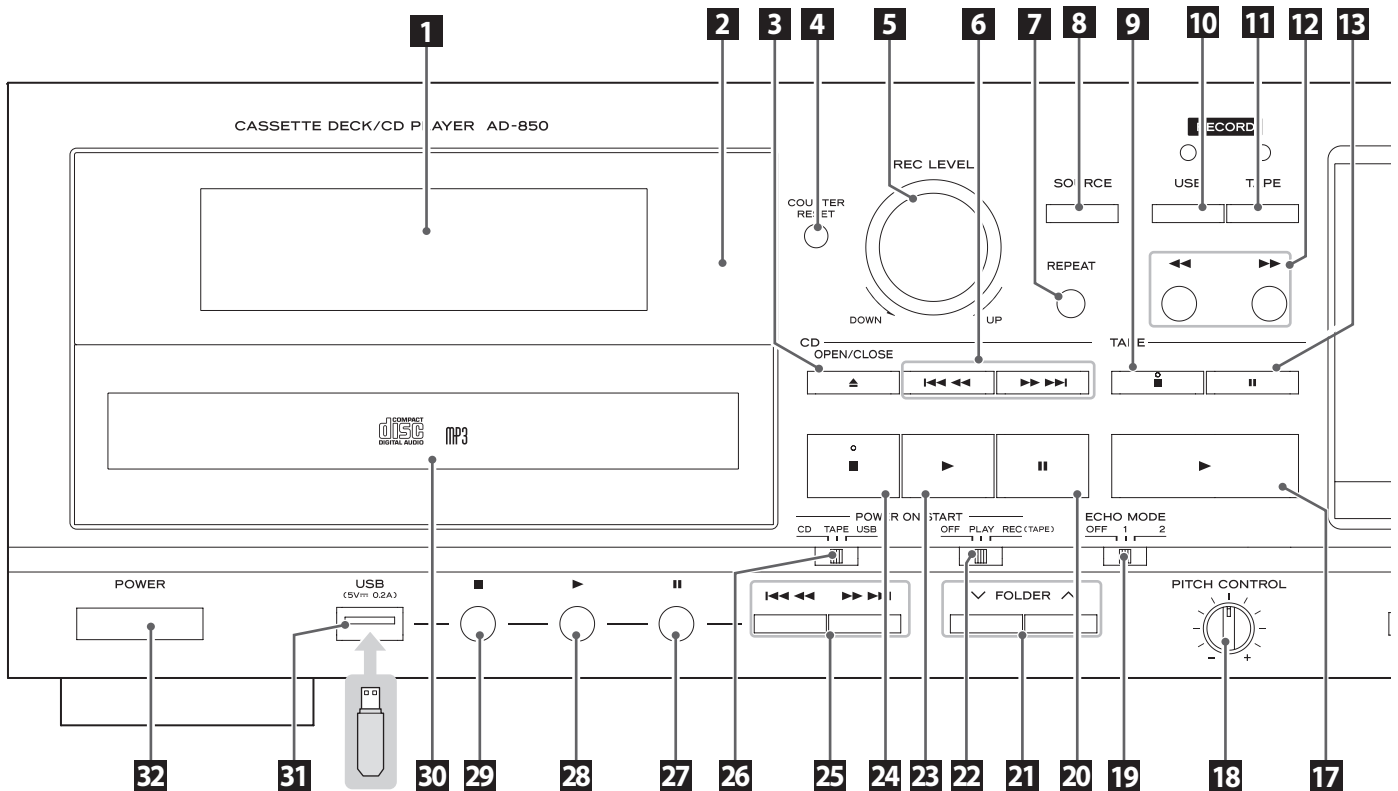

## 1 Display

Dit geeft het totaal aantal tracks/bestanden, afspeeltijd en andere informatie weer (pagina 94).

## 2 Sensor afstandsbediening

Richt bij gebruik de afstandsbediening op deze sensor.

## 3 **CD** Toets OPEN/CLOSE (Dicht) (▲)

Indrukken om de lade te openen en te sluiten.

## 4 **TAPE** Toets COUNTER RESET (Nulstellen teller)

Indrukken om de teller op "0000" te zetten.

## 5 Knop REC LEVEL (Opname niveau)

Hiermee stelt u het opnameniveau in.

## 6 **CD** Toetsen Skip (|◀◀/▶▶|) / Zoeken (◀◀/▶▶)

Indrukken om door de nummers/bestanden te stappen. Ingedrukt houden om snel voor- of achteruit te gaan.

## 7 **CD** **USB** Toets REPEAT (Herhalen)

Hiermee stelt u de herhaalfunctie in (pagina 100).

## 8 Toets SOURCE (Bron)

Hiermee kiest u de bron (pagina 97).

## 9 **TAPE** Toets Stop (■)

Indrukken om de cassette weergavete stoppen. Indrukken om opname op cassette te stoppen.

## 10 Toets RECORD USB (Opname op USB)

Voor opnamen op een extern USB-flashgeheugen. Eenmaal indrukken voor opname/standby, nogmaals indrukken om de opname te starten (pagina 108).

Tijdens opname indrukken om het bestand op dat punt te splitsen (pagina 110).

## 11 Toets RECORD TAPE (Opname op cassette)

Voor opnamen op cassette. Eenmaal indrukken voor opname/standby, nogmaals indrukken om de opname te starten (pagina 111).

## 12 **TAPE** Toetsen Snel vooruit/achteruit (◀◀/▶▶)

Indrukken om de cassette voor- en achteruit te spoelen.

## 13 **TAPE** Toets Pauze (||)

Indrukken om opname of weergave te pauzeren. Nogmaals indrukken om opname of weergave te hervatten.

## 14 **TAPE** Cassettevak

## 15 MIC-aansluiting en knop mic LEVEL

Als er een microfoon wordt gebruikt om op te nemen, steek de plug van de microfoonkabel dan in deze aansluiting en draai de knop naar een geschikt niveau (pagina 114).

**Dit apparaat ondersteunt geen stereo microfoons.**

**Gebruik een dynamische mono-microfoon.**

**Draai de knop MIC LEVEL naar MIN als er geen microfoon wordt gebruikt.**

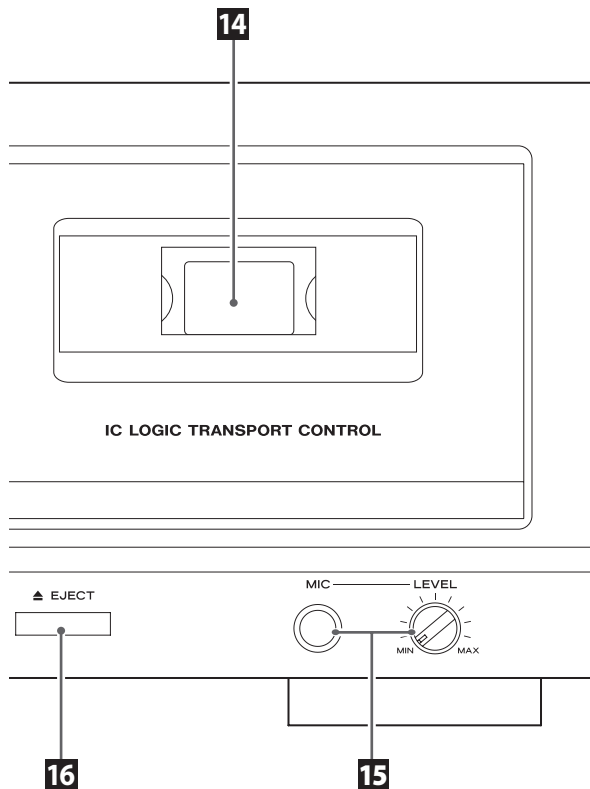

**16 TAPE Toets EJECT (Uitwerpen) (▲)**

Wanneer de band is gestopt op deze toets drukken om het cassettevak te openen.

**17 TAPE Toets Afspelen (▶)**

Dit start het afspelen van een cassettape. Druk hierop als een cassettape is gepauzeerd om afspelen/opnemen te hervatten.

**18 TAPE Knop PITCH CONTROL (Toonhoogte)**

Draai hieraan om de bandsnelheid en daarmee de toonhoogte te regelen (pagina 105).

**19 TAPE Schakelaar ECHO MODE**

Hiermee wijzigt u de echomodus (pagina 115).

**20 CD Toets Pauze (II)**

Indrukken om opname of weergave te pauzeren. Nogmaals indrukken om opname of weergave te hervatten.

**21 CD USB Toetsen FOLDER (map) (∨/∧)**

Indrukken om de gewenste map te kiezen (pagina's 99 en 107).

**22 Schakelaar POWER ON START OFF-PLAY-REC (TAPE) (Timer functie)**

Gebruik deze schakelaar om de timer-werkingsmodus te kiezen (uit, weergave of opname). Gebruik dit voor het automatisch opnemen of afspelen met een extra aan te schaffen programmeerbare timer (pagina 116).

- Selecteer OFF om timer-afspelen of timer-opnemen niet te gebruiken.

**23 CD Toets Afspelen (▶)**

Indrukken om een CD te starten.

**24 CD Toets Stop (■)**

Indrukken om CD weergave te stoppen.

**25 USB Toetsen Skip (◀◀/▶▶) / Zoeken (◀◀/▶▶)**

Indrukken om door de bestanden te stappen. Ingedrukt houden om snel voor- of achteruit door een bestand te gaan.

**26 Schakelaar POWER ON START CD-TAPE-USB (Timer)**

Hiermee kiest u de bron die geactiveerd wordt wanneer de timer het apparaat inschakelt. Kiest het medium dat wordt gebruikt voor timer opname/weergave. Timer opname is alleen mogelijk op cassette. Gebruik dit voor het automatisch opnemen of afspelen met een extra aan te schaffen programmeerbare timer (pagina 116).

**27 USB Toets Pauze (II)**

Druk hierop om USB opname/weergave te pauzeren. Nogmaals indrukken om opname of weergave te hervatten.

**28 USB Toets Afspelen (▶)**

Indrukken om USB afspelen te starten. Vanuit opname/standby start u hiermee de opname.

**29 USB Toets Stop (■)**

Druk hierop om USB afspelen te stoppen. Indrukken om opname op USB te stoppen.

**30 CD Disclade**

**31 USB USB-poort**

Sluit een extern USB-flashgeheugen hierop aan.

**32 Toets POWER (Netspanning)**

Indrukken om het apparaat in- of uit te schakelen.

**LET OP**

**Schakel het apparaat nooit uit en neem het USB-flashgeheugen niet los wanneer het wordt benaderd bijvoorbeeld tijdens schrijven, opname, of wissen van bestanden.**

**Door dat te doen, kunt u de AD-850 en het aangesloten USB-flashgeheugen beschadigen.**

## De afstandsbediening gebruiken

### Voorzorgsmaatregelen bij gebruik van de afstandsbediening



LET OP

**Verkeerd gebruik van batterijen kan leiden tot scheuren of lekken met brand, letsel of verontreiniging van nabijgelegen onderdelen als gevolg. Lees de voorzorgsmaatregelen op pagina 83 zorgvuldig en neem deze in acht.**

- Richt de afstandsbediening bij gebruik op de ontvanger van de afstandsbedieningssignalen op het hoofdapparaat, binnen een afstand van 5 m. Plaats geen obstakels tussen het hoofdapparaat en de afstandsbediening.
- Ook wanneer de afstandsbediening wordt gebruikt binnen het effectieve bereik (5 m) kan de werking worden belemmerd wanneer er zich obstakels voor het apparaat bevinden.
- De afstandsbediening kan verkeerd werken wanneer andere producten in de nabijheid worden gebruikt die ook infrarood straling afgeven. Ook die andere producten kunnen daar last van hebben.

### Inzetten batterij

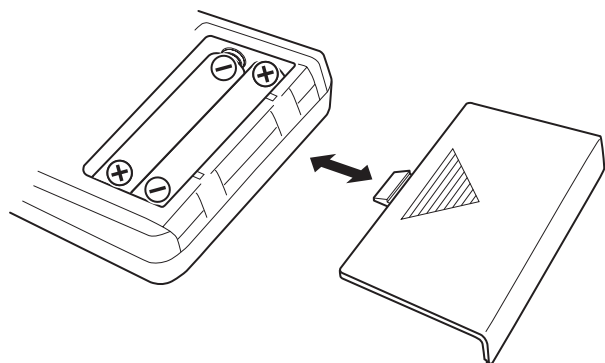

1. Verwijder het deksel van het batterijvak.
2. Leg twee AAA batterijen in. Let erop dat de positieve (+) en negatieve (-) polen correct zijn gericht.
3. Sluit het batterijvak.

### Vervangen batterij

Wanneer de afstand waarop de afstandsbediening werkt merkbaar terugloopt, is de batterij aan vervanging toe. Vervang deze dan door een nieuwe.

Voor informatie over het inzamelen van batterijen vindt u bij de gemeentelijke milieudienst of bij uw leverancier.

## Display

### CD Functie

#### Tijdens weergave

##### Audio CD

Verstreken tijd van het lopende nummer (min/sec)

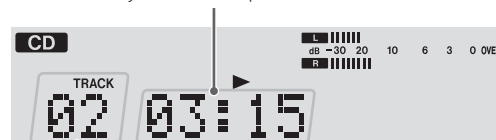

Nummer dat nu wordt afgespeeld

##### MP3 disc

Lopende bestandsnummer (beginnend bij elk bestand)

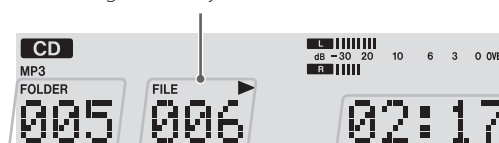

Huidige map

Verstreken tijd huidige nummer (min/sec)



Huidige bestandsnaam (scrollt indien te lang)

#### Nadat afspelen is gestopt

##### Audio CD

Totale speelduur

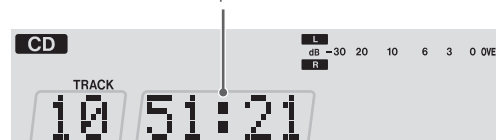

Totaal aantal nummers

##### MP3 disc

Totaal aantal bestanden

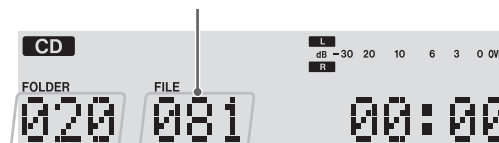

Totaal aantal mappen

## TAPE Functie



- De tapeteller geeft de geschatte positie van de tape weer. Dit is geen indicatie van de tijd.

## USB Functie

### Tijdens weergave

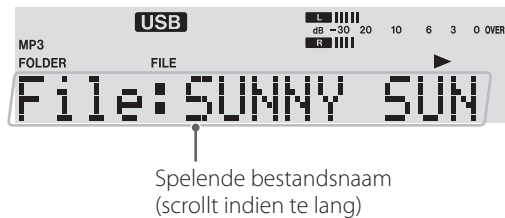
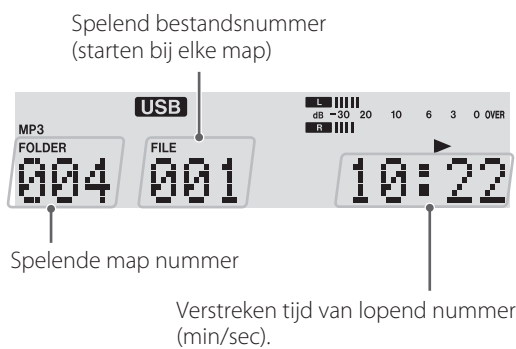

### Wanneer afspelen is gestopt

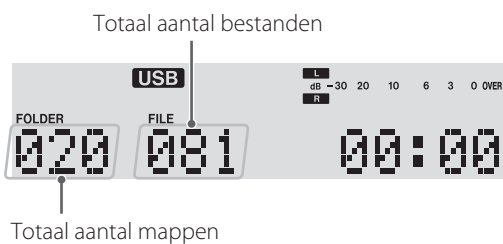

## Opname Functie

(Voorbeeld: opname op cassette van een USB-flashgeuegen)

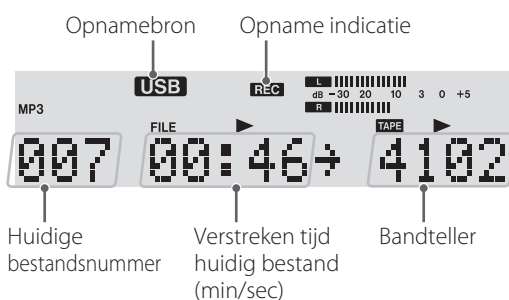

## Omschakelen van de display (CD/USB functie)

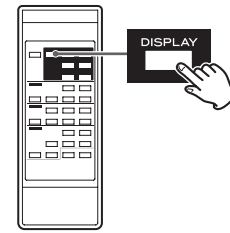

Tijdens afspelen in de CD of USB functie wisselt de display telkens wanneer op DISPLAY drukt als volgt:

### Audio CD

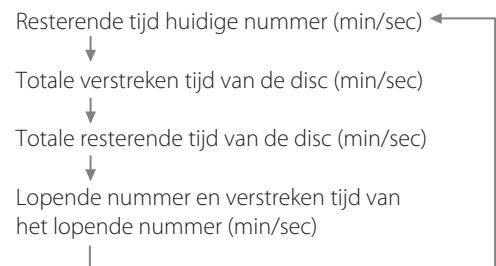

### MP3 disc/USB

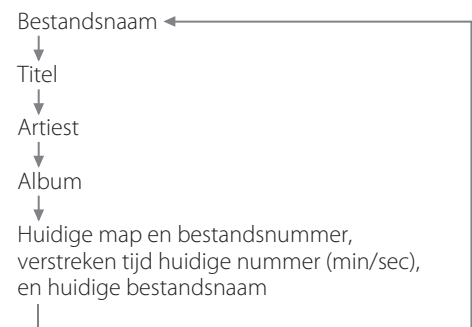

- "No title" (geen titel), "No album" (geen album) of "No artist" (geen artiest) verschijnt wanneer er geen informatie beschikbaar is.
- "\*\*\*\*" verschijnt wanneer het apparaat de informatie niet kan lezen.
- De display kan alleen enkel byte karakters weergeven. Bij een bestand met Japanse, Chinese of andere dubbele karakters, is weergave mogelijk maar de naam wordt niet correct weergegeven. In zo'n geval wordt "\*\*\*\*" (onbekend) aangegeven.

# Aansluitingen

**⚠ Sluit alle andere pluggen aan alvorens het apparaat in te schakelen.**

- Lees de aanwijzingen van elk apparaat dat u met dit apparaat wilt gebruiken.
- Controleer of alle pluggen goed zijn aangesloten. Bundel geen aansluitkabels met netsnoeren. Dit kan ruis veroorzaken.

## AD-850 (achterkant)

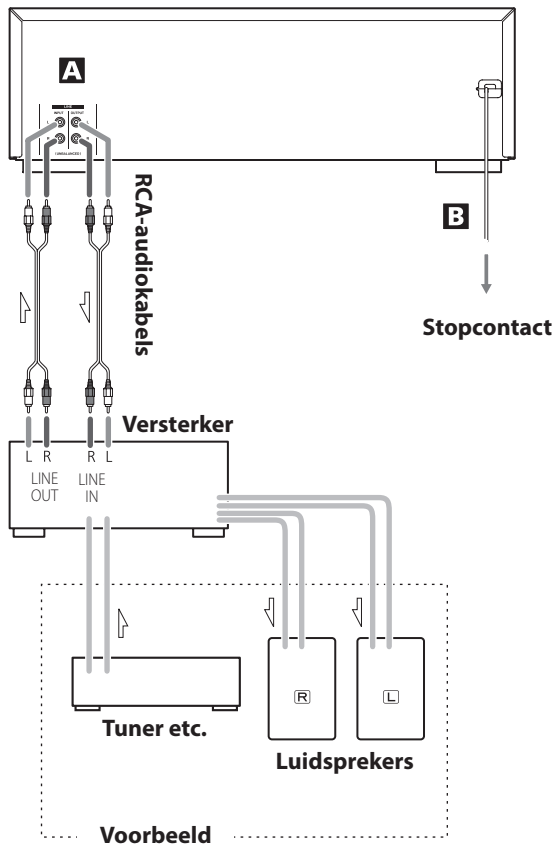

## A LINE IN/OUT aansluitingen

Deze aansluitingen verzenden een analoog 2-kanaals audio-sig-naal. Sluit de componenten aan met behulp van de meegeleverde RCA-audiokabels.

Sluit een stereo versterker, mixer of andere apparatuur aan op de analoge ingang en uitgang van dit apparaat.

Gebruik de meegeleverde RCA-audiokabel (of een in de handel verkrijgbare kabel) voor aansluitingen.

Sluit de R-ingang van dit apparaat aan op de R-uitgang van het audioapparaat dat geluid verzendt, en de L-ingang van dit apparaat op de L-uitgang van het andere apparaat.

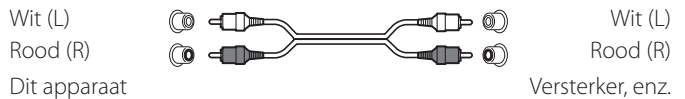

## B Netsnoer

Nadat alle verbindingen zijn gemaakt steekt u de stekker in het stopcontact.

**⚠** Overtuig u ervan dat u het netsnoer verbindt met een stopcontact dat de juiste spanning voert.

**⚠** Sluit de stekker op het stopcontact aan met de stekker en trek hem ook aan de stekker uit; trek nooit aan het snoer.

## Opmerkingen over uitschakelen

Wanneer de AD-850 is verbonden met een versterker, dient u de AD-850 en de versterker in deze volgorde in- of uit te schakelen:

Inschakelen:

1. AD-850
2. Versterker

Uitschakelen:

1. Versterker
2. AD-850



**In- en uitschakelen**

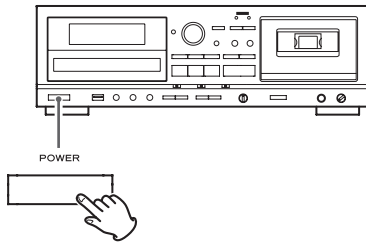

Druk op POWER om het apparaat in- en uit te schakelen. Zodra het apparaat is ingeschakeld licht de display op.

Controleer POWER ON START omdat die schakelaar bepaalt wat het apparaat gaat doen als u het inschakelt.

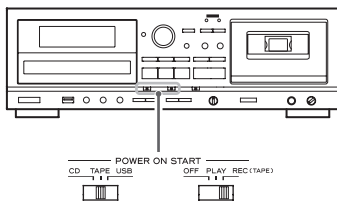

**Wanneer het apparaat wordt ingeschakeld en POWER ON START OFF-PLAY-REC (TAPE) staat op PLAY (afspelen) of REC (opname)**



**De bron die is gekozen met de schakelaar POWER ON START CD-TAPE-USB start opname of weergave.**

Timer opname is alleen mogelijk op cassette (pagina 117).

**Wanneer het apparaat wordt ingeschakeld en POWER ON START OFF-PLAY-REC (TAPE) staat op OFF (uit)**



**De bron die is gekozen met de schakelaar POWER ON START CD-TAPE-USB wordt de actieve bron.**

- Wanneer u de timer niet wilt gebruiken vergeet dan niet POWER ON START OFF-PLAY-REC (TAPE) op OFF te zetten om te voorkomen dat u onbedoeld opneemt.

**Kiezen van een bron voor afspelen/opnemen**

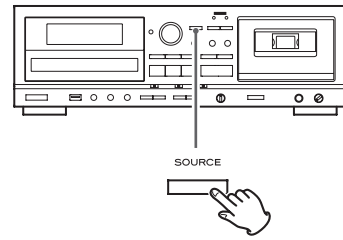

Telkens wanneer u op SOURCE (bron) drukt, wisselt de bron als volgt:

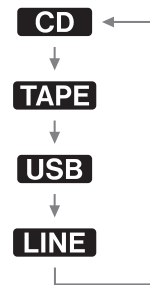

De gekozen bron wordt linksboven in de display aangegeven.

- Tijdens opname kan de bron niet worden gewijzigd.
- Door op weergave van een bron te drukken wordt tevens die bron gekozen en start het afspelen.
- Kies "LINE" om een externe bron te kiezen die op de LINE aansluitingen is aangesloten.

# Luisteren naar CD

## 1 Druk herhaaldelijk op SOURCE om "CD" te kiezen.

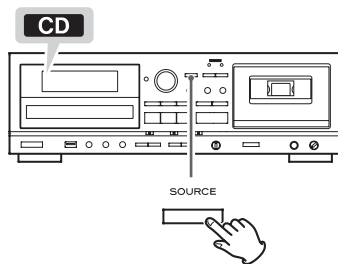

- Wanneer een andere bron is gekozen, drukt u op CD Play (▶) waarop automatisch CD wordt gekozen en indien een disc is ingelegd de weergave wordt gestart.

## 2 Druk op CD OPEN/CLOSE (Dicht) (▲) om de disclade te openen.

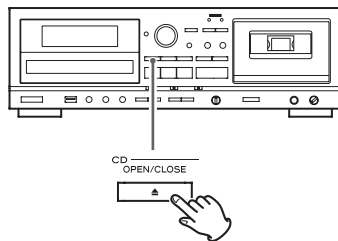

## 3 Leg een disc in de lade met het etiket naar boven.

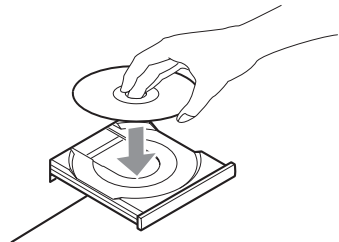

- Controleer altijd of de disc midden in de lade ligt. Wordt de disc niet goed ingelegd, dan kan het later onmogelijk blijken de lade te openen.

### LET OP

- Leg nooit meer dan één disc in.
- Forceer de lade niet met de hand bij het openen of sluiten.
- Plak geen zelfklevende stickers e.d. op een disc.
- Gebruik geen onregelmatig gevormde discs.

Het niet in acht nemen van deze waarschuwingen kan defecten veroorzaken.

## 4 Druk op OPEN/CLOSE (Dicht) (▲) om de lade te sluiten.

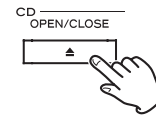

### ⚠ Waarschuwing

**Zorg dat u niet met uw vinger tussen de lade komt.**

Het laden van een disc duurt een paar seconden.

Tijdens het laden verschijnt "READING" in de display en de toetsen werken niet. Wacht tot het totaal aantal nummers/bestanden wordt aangegeven.

- Wanneer geen disc is geladen, verschijnt "NO DISC" in de display.

## 5 Druk op CD Play (▶) om het afspelen te starten.

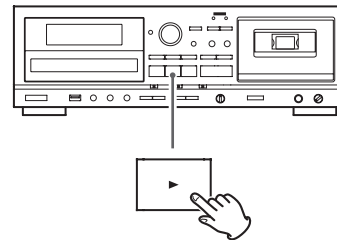

Weergave start bij het eerste nummer/bestand op de disc.

- Wanneer u een disc inlegt en vervolgens op CD Play (▶) drukt zonder eerst de lade te hebben gesloten, sluit de lade vanzelf en de weergave start.
- Wanneer het afspelen van alle nummers/bestanden is voltooid stopt het apparaat automatisch.
- MP3 bestanden die niet in mappen zijn ondergebracht, worden automatisch in de "ROOT" geplaatst. Weergave begint bij het eerste bestand in de ROOT.
- Zie pagina 120 voor informatie over de volgorde van het afspelen van MP3 discs.

## Afspelen pauzeren

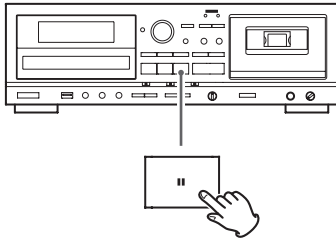

Druk op CD Pauze (||) tijdens weergave om het afspelen op die positie te onderbreken.

Om het afspelen te hervatten drukt u nogmaals op CD Pauze (||) of druk weer op CD Play (▶).

## Weergave Stoppen

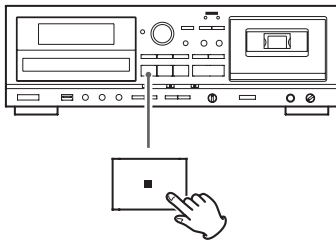

Druk op Stop (■) om het afspelen te stoppen.

## Openen disclade

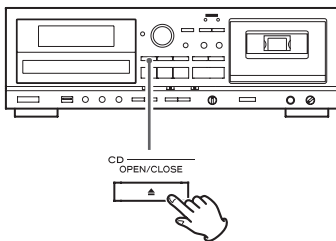

Druk op OPEN/CLOSE (Dicht) (▲) om de disclade te openen.

- U kunt de disclade ook openen in andere functies dan CD.

## Zoeken naar een nummer/bestand

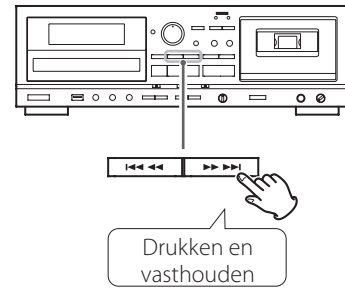

Drukken en vasthouden

Druk tijdens afspelen op CD Search (◀◀ of ▶▶) en houd die vast om in een bestand of nummer te zoeken. Laat los zodra u de passage heeft gevonden.

## Skippen naar een eerder of later nummer/bestand

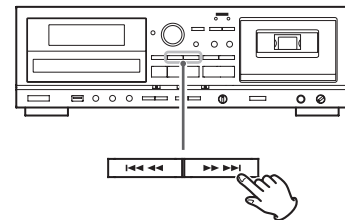

### Tijdens weergave

Druk herhaaldelijk op CD Skip (◀◀/▶▶) tot het gezochte bestand/nummer is gevonden. Het gezochte bestand/nummer wordt vanaf het begin afgespeeld.

- Wanneer eenmaal op ◀◀ wordt gedrukt tijdens afspelen, wordt het lopende bestand/nummer vanaf het begin afgespeeld. Om terug te gaan naar het voorafgaande nummerbestand, drukt u tweemaal op ◀◀.

### Tijdens stop of pauze

Druk herhaaldelijk op CD Skip (◀◀/▶▶) om het bestand/nummer te kiezen dat u wilt horen. Druk vervolgens op CD Play (▶) of op CD Pauze (||) om het afspelen van het gekozen nummer te starten.

## Een map kiezen (MP3 disc)

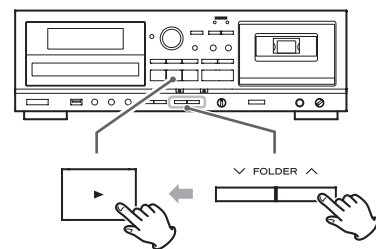

Druk op FOLDER (▼/▲) om een map te kiezen. Druk vervolgens op CD Play (▶) om het afspelen te starten.

## Herhalen

Deze functie kan in de CD en in de USB functie worden gebruikt.

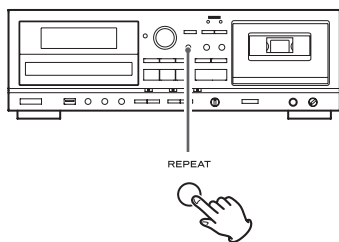

Druk op REPEAT om door de volgende afspeelfuncties te schakelen:

### Audio CD

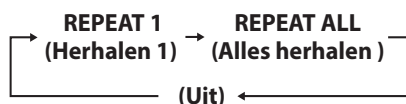

### MP3

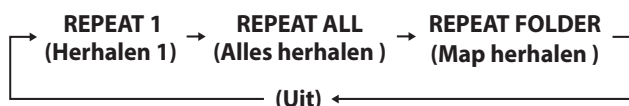

- Wanneer op één van de volgende toetsen wordt gedrukt, vervalt het herhalen:

### Bij CD

Toetsen POWER, SOURCE, CD OPEN/CLOSE (▲), REPEAT, SHUFFLE

### Bij USB

Toetsen POWER, SOURCE, REPEAT, SHUFFLE

### Repeat 1 (nummer/bestand herhalen)

Het lopende bestand/nummer wordt herhaald.

"REPEAT 1" verschijnt in de display.

- Wanneer u CD/USB Skip (I◀◀ of ▶▶I) gebruikt om een ander nummer/bestand te kiezen, wordt dat bestand/nummer herhaaldelijk afgespeeld.
- U kunt een nummer/bestand kiezen om te herhalen wanneer het afspelen is gestopt. Druk op REPEAT, kies een bestand/nummer met CD/USB Skip (I◀◀ of ▶▶I) en druk op CD/USB Play (▶) of op CD/USB Pauze (■) om het afspelen te starten.

### Repeat All (alle nummers/bestanden herhalen)

Alle nummers/bestanden op de disc worden herhaald.

"REPEAT ALL" verschijnt in de display.

- Tijdens geprogrammeerd afspelen, worden de geprogrammeerde nummers/bestanden herhaald.

### Repeat Folder (alle bestanden in een map herhalen – alleen MP3)

Alle bestanden in de gekozen map worden herhaald.

"REPEAT FOLDER" verschijnt in de display.

## Willekeurig Afspelen

Deze functie kan in de CD en in de USB functie worden gebruikt.

Gebruik deze functie om de nummers/bestanden op een disc/USB-flashgeheugen in willekeurige volgorde af te spelen.

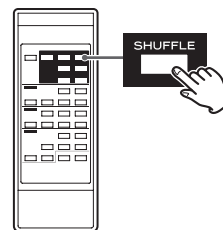

Door op SHUFFLE te drukken schakelt u willekeurig afspelen in en uit.

Tijdens willekeurig afspelen, verschijnt "Shuffle" in de display.

Nadat alle nummers/bestanden zijn afgespeeld wordt de 'shuffle' (willekeurig) functie uitschakelen en stopt het afspelen.

Om willekeurig afspelen te stoppen drukt u op CD/USB Stop (■).

- Drukt u tijdens willekeurig afspelen op ▶▶I dan wordt het volgende nummer/bestand willekeurig gekozen en afgespeeld. Drukt u op I◀◀ dan wordt het huidige nummer/bestand weer vanaf het begin afgespeeld. Tijdens willekeurig afspelen wordt een afgespeeld nummer/bestand niet nogmaals afgespeeld.
- Willekeurig afspelen werkt niet tijdens geprogrammeerd afspelen.
- Wordt één van de volgende toetsen ingedrukt, dan vervalt het willekeurig afspelen:

### Bij CD

Toetsen POWER, SOURCE, CD OPEN/CLOSE (Dicht) (▲), REPEAT, SHUFFLE

### Bij USB

Toetsen POWER, SOURCE, REPEAT, SHUFFLE

# Geprogrammeerd Afspelen

Deze functie kan worden gebruikt zowel bij CD als bij USB.

Maximaal 30 nummers/bestanden kunnen in elke gewenste volgorde worden geprogrammeerd.

**1** Wanneer het afspelen is gestopt, drukt u op PROGRAM om de programma functie te openen.

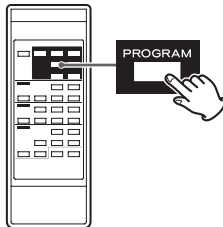

"PROGRAM" knippert en "P-01" verschijnt in de display.

Voorbeeld voor CD

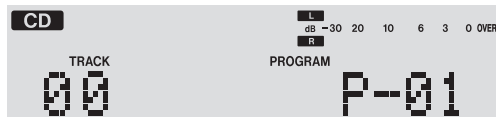

- Om het programmeren te stoppen, drukt u op CD/USB Stop (■).

**2** (programmeren MP3 bestanden)

Druk op CD/USB FOLDER (∨/∧) om een map te kiezen en druk dan op PROGRAM.

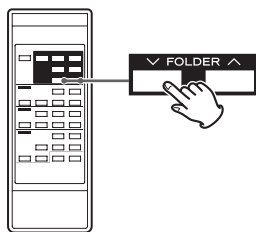

- MP3 bestanden die niet in een specifieke map staan, zitten in de "001" (ROOT) map.

### OPMERKING

De ROOT-map is de map op het hoogste niveau.

**3** Druk op CD/USB Skip (I◀◀ of ▶▶I) om een nummer/bestand te kiezen en druk op PROGRAM.

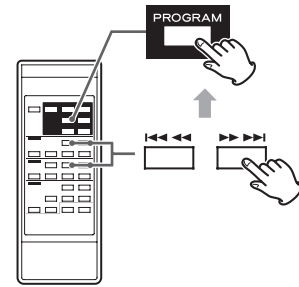

Het nummer/bestand is geprogrammeerd en "P-02" verschijnt in de display.

- Herhaal de stappen **2** en **3** om meer nummers/bestanden te programmeren.
- U kunt maximaal 30 nummers/bestanden programmeren.
- Om het programmeren te stoppen, drukt u op CD/USB Stop (■). Het programmeren is dan gestopt maar het programma is nog in het geheugen. Wilt u geprogrammeerd afspelen weer starten, druk dan op PROGRAM en druk op CD/USB Play (▶).

**4** Wanneer het kiezen van nummers/bestanden is voltooid en druk op CD/USB Play (▶) om het afspelen van het programma te starten.

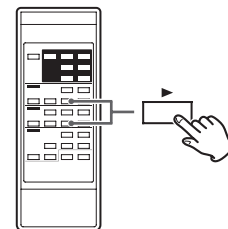

Om het programmeren te stoppen, drukt u op CD/USB Stop (■).

- Nadat geprogrammeerd afspelen is voltooid, drukt u op de toets PROGRAM en vervolgens op CD/USB Play (▶) om het programma opnieuw af te spelen.
- U kunt met CD/USB Skip (I◀◀ of ▶▶I) tijdens geprogrammeerd afspelen andere nummers/bestanden kiezen en aan het programma toevoegen.
- Willekeurig afspelen werkt niet bij geprogrammeerd afspelen.
- "REPEAT 1" en "REPEAT ALL" weergave is mogelijk tijdens geprogrammeerd afspelen. In de functie "REPEAT ALL" worden alle geprogrammeerde nummers/bestanden herhaaldelijk afgespeeld.

## Geprogrammeerd Afspelen (vervolg)

### Toevoegen nummers/bestanden aan het einde van het programma

Wanneer het afspelen is gestopt, drukt u herhaaldelijk op PROGRAM tot "TRACK 00" in de display verschijnt.



Kies het nummer/bestand dat u wilt toevoegen met CD/USB Skip (I◀◀ of ▶▶I) en u drukt op PROGRAM.

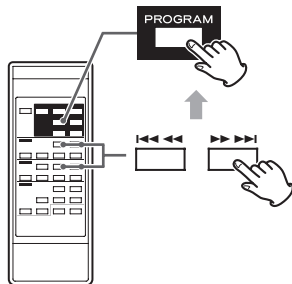

Het nummer/bestand wordt aan het einde toegevoegd.

### Deel van het programma vervangen

Zodra het afspelen is gestopt, drukt u herhaaldelijk op PROGRAM tot het programmanummer dat u wilt vervangen in de display verschijnt.

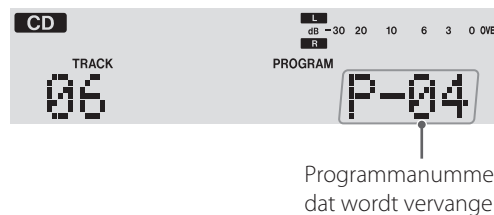
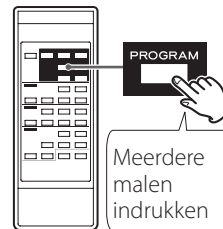

Programmanummer dat wordt vervangen

Kies het nummer/bestand dat u wilt toevoegen met CD/USB Skip (I◀◀ of ▶▶I) en druk op PROGRAM.

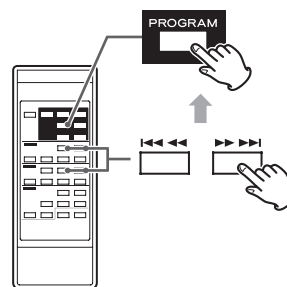

Het gekozen nummer/bestand wordt aan het programma toegevoegd ter vervanging van het programmanummer dat u had gekozen.

## Controleren volgorde van het programma



Zodra het afspelen is gestopt, drukt u herhaaldelijk op PROGRAM. De nummers van de geprogrammeerde nummers/bestanden en de programmanummers worden in volgorde aangegeven.

## Wissen van nummers/bestanden uit het programma

Wanneer het afspelen is gestopt, drukt u herhaaldelijk op PROGRAM **tot het programmanummer dat u wilt wissen** in de display verschijnt.

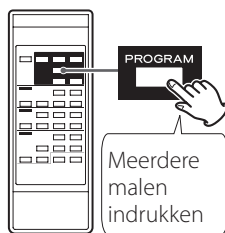

Te wissen programmanummer

Druk op CLEAR (wissen).

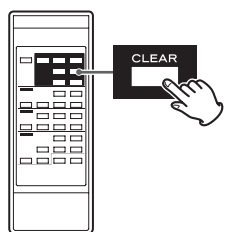

Het nummer/bestand is uit het programma verwijderd.

## Wissen van het hele programma

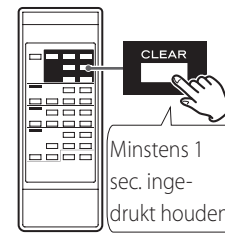

Vanuit stop drukt u op PROGRAM en vervolgens op CLEAR of op CD/USB Stop (■) en houdt deze langer dan 1 seconde vast. De indicatie PROGRAM verdwijnt en de inhoud van het programma wordt gewist.

- Wanneer de indicatie PROGRAM niet verschijnt, drukt u op PROGRAM om de programma functie te activeren voordat u op CLEAR drukt.
- Wanneer u op één van de volgende toetsen drukt, wordt het programma eveneens gewist.

### Bij CD

Toetsen POWER, CD OPEN/CLOSE (Dicht) (▲), SOURCE

### Bij USB

Toetsen POWER, SOURCE

## Verlaten programma functie

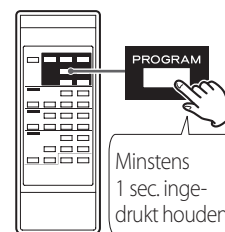

Druk als afspelen is gestopt op de toets PROGRAM en houd deze vast of druk op de toets CD/USB Stop (■). De indicatie PROGRAM verdwijnt.

- Hiermee wordt de inhoud van het programma niet gewist. Druk nogmaals op PROGRAM en dan op CD/USB Play (▶) wanneer u het programma wilt herstarten.

# Luisteren naar een cassette

U kunt Normal (Type I), Chrome (Type II) en Metal (Type IV) cassettes in dit apparaat afspelen.

## 1 Druk herhaaldelijk op SOURCE om "TAPE" te kiezen.

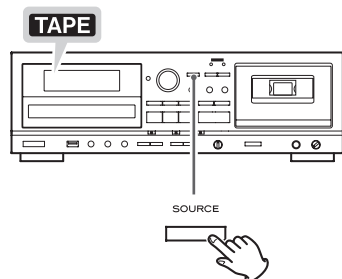

- Wanneer een andere bron actief is, wordt bij het starten van cassette weergave automatisch Tape als bron gekozen.

## 2 Druk op TAPE EJECT (▲) om het cassettevak te openen.

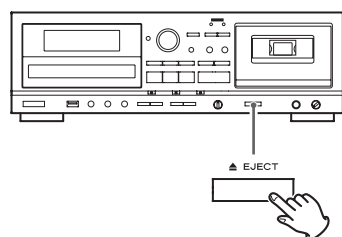

## 3 Schuif een cassette in het cassettevak.

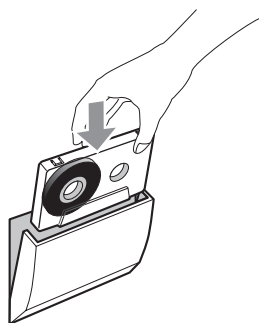

Leg een cassette in met de bandzijde naar beneden en de zijde die u wilt afspelen naar u toe gekeerd. Sluit het cassettevak door het dicht te drukken.

### LET OP

- Gebruik geen vervormde cassettes of exemplaren waar de band los in ligt. De band kan in het bandloopwerk verstrikt raken, en de cassette kan vast komen te zitten in het apparaat.
- Forceer het cassettevak niet bij het openen.

Bovenstaande gevallen kunnen tot beschadiging van het apparaat leiden.

## 4 Druk op TAPE Afspelen (▶) om het afspelen te starten.

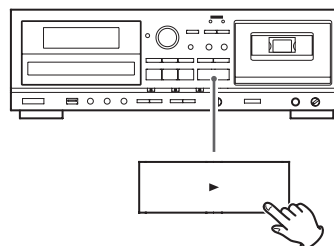

### Tijdelijk onderbreken

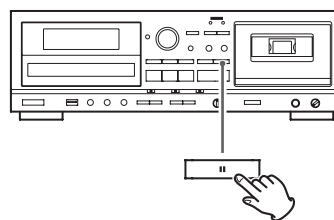

Druk tijdens weergave op TAPE Pauze (||) om de weergave op de huidige positie te pauzeren.

Nogmaals op TAPE Pauze (||) drukken om het afspelen te vervolgen, of op TAPE Afspele (▶) drukken.

### Afspelen stoppen

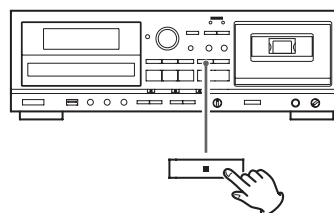

Druk op TAPE Stop (■) om het afspelen te stoppen.



## Cassettevak openen

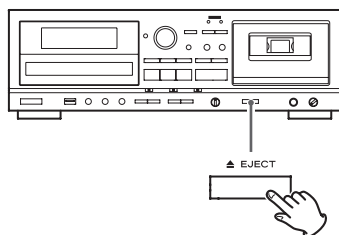

Wanneer het afspelen is gestopt drukt u op TAPE EJECT (▲) om het cassettevak te openen.

- Druk niet op de toets TAPE EJECT (▲) tijdens afspelen.
- U kunt het vak ook openen in andere functies dan TAPE.

## Snel voor/achteruit spoelen

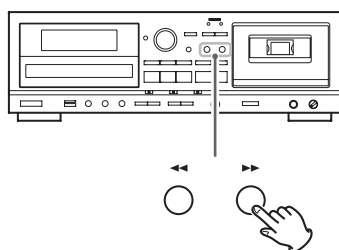

Druk op snel vooruit (▶▶) of op snel achteruit (◀◀) om de band snel te spoelen.

Het spoelen stopt wanneer het einde van de band wordt bereikt. Om het spoelen te stoppen drukt u op TAPE Stop (■).

- U kunt de band spoelen terwijl CD/USB/LINE is gekozen als bron. Deze toetsen werken niet tijdens opname.

## Toonhoogte/afspeelsnelheid

Deze instelling bepaalt de afspeelsnelheid en daarmee de toonhoogte van de muziek.

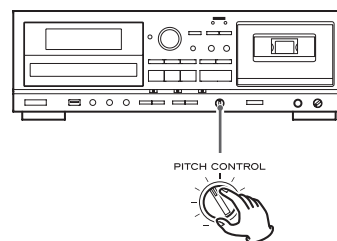

Door PITCH CONTROL naar rechts te draaien wordt de afspeelsnelheid verhoogd met een maximum van 10%.

Door PITCH CONTROL naar links te draaien wordt de afspeelsnelheid verlaagd met een maximum van 10%.

- Dit werkt niet bij het opnemen naar band.
- Voor normale toonhoogte houd het op de 12 uur (verticale) positie.

## Bandteller

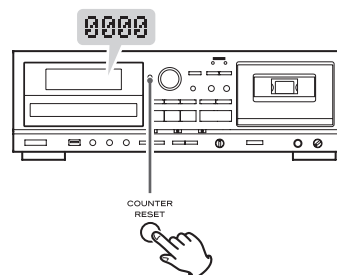

Druk op COUNTER RESET om de bandteller op "0000" te zetten. U kunt deze functie gebruiken om elk punt op de band te lokaliseren.

## Bestanden op een USB-flashgeheugen beluisteren

### LET OP

Schakel het apparaat nooit uit en neem het USB-flashgeheugen niet los wanneer het wordt benaderd bijvoorbeeld tijdens schrijven, opname, of wissen van bestanden.

Door dat te doen, kunt u de AD-850 en het aangesloten USB-flashgeheugen beschadigen.

### 1 Druk herhaaldelijk op SOURCE om USB te kiezen.

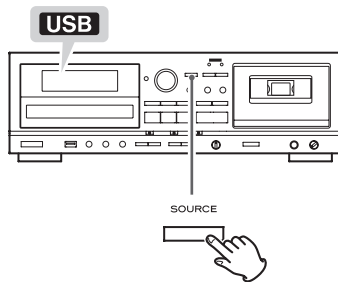

- Wanneer een andere bron is gekozen, wordt door USB weergave te starten automatisch USB gekozen.

### 2 Sluit een extern USB-flashgeheugen aan op de USB-poort van dit apparaat.

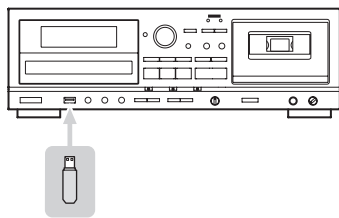

Het lezen van een USB-flashgeheugen vergt een paar seconden. USB-flashgeheugens met extra grote capaciteiten kunnen meer tijd nodig hebben.

Wanneer "READING" wordt weergegeven terwijl het geheugen wordt gelezen, heeft het indrukken van toetsen geen effect.

- Wanneer geen MP3 bestanden op het USB-flashgeheugen aanwezig zijn, wordt "NO MUSIC FILE" aangegeven.

### 3 Druk op USB Play (▶) om het afspelen te starten.

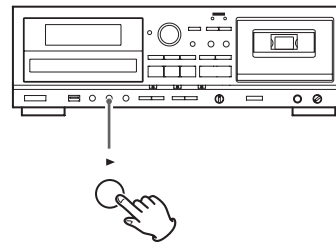

- Wanneer het afspelen van alle bestanden is voltooid, stopt het apparaat automatisch.
- MP3 bestanden die niet in mappen zijn opgeslagen staan automatisch in de ROOT. Afspelen begint bij het eerste bestand in de ROOT.
- Zie pagina 120 voor informatie over de afspel volgorde van MP3 bestanden.

### Tijdelijk onderbreken

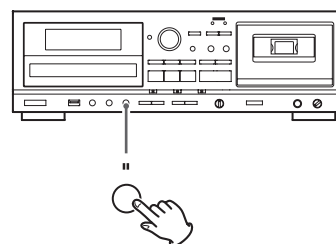

Druk tijdens weergave op USB Pauze (||) om de weergave op de huidige positie te pauzeren.

Nogmaals op USB Pauze (||) drukken om het afspelen te vervolgen, of op USB Play (▶) drukken.

## Afspelen stoppen

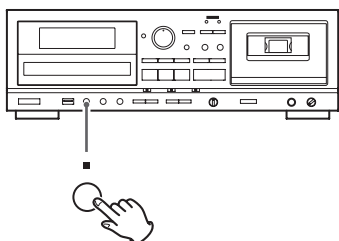

Druk op USB Stop (■) om het afspelen te stoppen.

## Zoeken naar een passage in een bestand

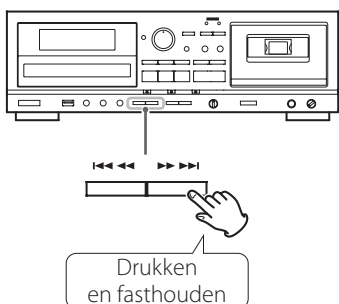

Druk tijdens afspelen op USB Search (◀◀ of ▶▶) en houd die vast om in een bestand te zoeken. Indrukken en vasthouden van Search verhoogt de zoeksnelheid. Laat los zodra u de passage heeft gevonden.

## Skippen naar een ander nummer

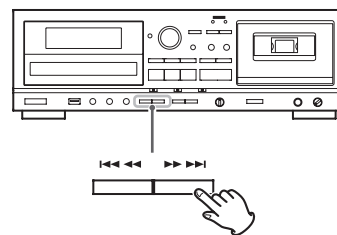

### Tijdens weergave

Druk herhaaldelijk op USB Skip (◀◀/▶▶) tot het gewenste bestand is gekozen. Het gekozen bestand wordt vanaf het begin afgespeeld.

- Wanneer tijdens weergave eenmaal op ◀◀ wordt gedrukt wordt het lopende bestand opnieuw afgespeeld. Om terug te keren naar het begin van het voorafgaande bestand drukt u tweemaal op ◀◀.

### Vanuit Stop of Pauze

Druk herhaaldelijk op USB Skip (◀◀/▶▶) om het gewenste bestand te kiezen. Druk vervolgens op USB Play (▶) of op USB Pauze (⏸) om het afspelen van het gekozen bestand te starten.

## Kiezen van een map

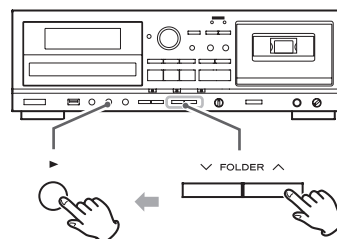

Druk op FOLDER (∨/∧) om een map te kiezen. Druk vervolgens op USB Play (▶) om het afspelen te starten.

## Herhalen, willekeurig en geprogrammeerd afspelen

Deze functies kunnen worden gebruikt bij USB. Zie de volgende secties voor nadere details.

- Herhalen** → pagina 100
- Willekeurig** → pagina 100
- Geprogrammeerd** → pagina 101

## Opnemen op een USB-flashgeheugen

Dit apparaat kan opnemen van CD, cassette of een externe bron in Mp3 formaat op een USB-flashgeheugen.

- Dit apparaat kan ook opnemen op cassette, maar niet op cassette en USB-flashgeheugen tegelijk.
- Afhankelijk van het USB-flashgeheugen kan correcte opname wellicht niet mogelijk zijn. Probeer in dit geval een ander USB-flashgeheugen.
- Dit apparaat kan niet opnemen op een USB-flashgeheugen via de timer-opname functie.
- U kunt het geluid van een op dit apparaat aangesloten microfoon bijmengen tijdens opnamen (pagina 114).
- Bij opnemen van een CD op een USB-flashgeheugen kan het gecontroleerde geluid haperen afhankelijk van het typ USB-flashgeheugen, maar dit heeft geen invloed op de opgenomen gegevens.

### LET OP

**Schakel het apparaat nooit uit en neem het USB-flashgeheugen niet los wanneer het wordt benaderd bijvoorbeeld tijdens schrijven, opname, of wissen van bestanden.**

**Door dat te doen, kunt u de AD-850 en het aangesloten USB-flashgeheugen beschadigen.**

### Over opnemen van MP3 bestanden

- Bij opname wordt de map "RECORD" automatisch aangemaakt, plus een submap voor elke bron ("CD", "TAPE", of "LINE") in de map "RECORD". MP3 bestanden worden automatisch toegevoegd aan desbetreffende submap.
- Bestandsnamen worden automatisch toegewezen met een volgnummer.

#### Opnemen van CD

"CD001.MP3", "CD002.MP3" ...

Wanneer er in de USB map bijvoorbeeld al bestanden bestaan met de naam "CD004.MP3 en "CD009.MP3" en u maakt een nieuwe opname, zal het volgende nieuwe bestand "CD101.MP3" zijn.

#### Opnemen van cassette

"T001.MP3", "T002.MP3"...

#### Opnemen van een externe bron

"L001.MP3"

- Bij opnamen van cassette of de Lijningang, tijdens opname of in opname, kunt u het bestand zelf splitsen (pagina 110). In dat geval worden opvolgende nummers aan het einde van de bestandsnaam toegevoegd.

#### Voorbeeld:

Wanneer "T001.MP3" wordt gesplitst, worden de namen "T001.MP3" en "T002.MP3" gemaakt.

- Dit apparaat kan maximaal 999 bestanden op een USB-flashgeheugen opslaan. Maar als het USB-flashgeheugen al bestanden bevat, tellen die mee in het totaal van 999 bestanden bij opname.
- De maximale tijd voor een bestand is 240 minuten.
- Nummers opgenomen op een USB-flashgeheugen worden omgezet naar MP3 bestanden met een bit rate van 128 kbps.

### 1 Verbind een extern USB-flashgeheugen met de USB-poort van het apparaat.

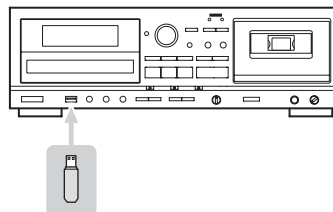

- U kunt op een extern USB-flashgeheugen niet opnemen wanneer er geen vrije ruimte is of wanneer het voor opnemen is geblokkeerd.
- Voordat u gaat opnemen controleert u de capaciteit van het USB-flashgeheugen met behulp van een PC. Met dit apparaat kunt u de resterende geheugen capaciteit niet controleren.

### 2 Druk herhaaldelijk op SOURCE om de bron te kiezen waarvan u wilt opnemen (CD, TAPE of LINE).

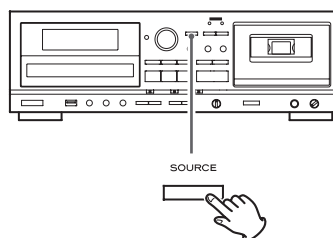

### 3 Druk op RECORD USB om opname/standby te starten.

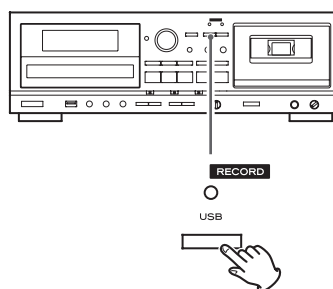

De rode indicatie boven RECORD USB licht op en het **REC** icoon in de display knippert.

- Het voorbereiden van USB-opnamen duurt een paar seconden. USB-flashgeheugens met extra grote capaciteiten kunnen meer tijd nodig hebben. Wanneer "Record prepare" wordt weergegeven tijdens voorbereiding, heeft het indrukken van toetsen geen effect.
- Om de opname te stoppen, drukt u op USB Stop (■).

#### 4 (Bij opname van cassette of een externe bron) Instellen opnameniveau.

Voor de opname stelt u het opnameniveau in. Gebeurt dit niet of niet juist, dan kan de opname later vervormd klinken of veel ruis bevatten.

1. Speel de bron af (cassette of een externe bron) die u gaat opnemen.
2. Stel het opnameniveau in met REC LEVEL zodat bij de luide passages zoveel mogelijk blokjes oplichten maar de "OVER" indicaties in de piekmeter nooit.

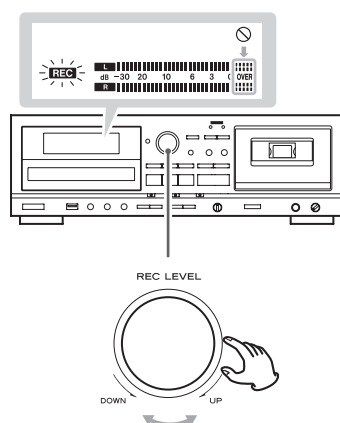

- Verschillende bronnen die kunnen worden opgenomen hebben verschillende niveaus. Om een opname te krijgen met een optimaal niveau voor elke bron en een gelijkmatig resultaat, is het noodzakelijk voor elke bron opnieuw in te stellen.
- Bij opname van CD hoeft het opnameniveau doorgaans niet te worden aangepast en daarom kan dit ook niet worden ingesteld.

#### 5 Voorbereiden van de bron.

##### Opnemen van CD

Om alle nummers/bestanden van een CD op te nemen, stopt u eerst de disc. Om slechts een paar van de nummers/bestanden van een CD op te nemen, pauzeert u aan het begin van het deel dat u wilt opnemen.

Ook kunt u nummers opnemen in een geprogrammeerde volgorde. Meer informatie over programmeren vindt u op pagina 101.

##### Opnemen van cassette

Om een hele cassette op te nemen, spoelt u de band terug naar het begin. Om vanaf een andere positie op te nemen spoelt u naar de beoogde positie en zet de cassette daar op stop of pauze.

#### Opnemen van een externe bron

Bereid de bron voor op de opname.

##### Voorbeeld:

- Kies de bron op de versterker.
- Kies de weergavebron in een aangesloten speler.
- Om van een tuner op te nemen, eerst de zender afstemmen.

#### 6 Druk nogmaals op RECORD USB om de opname te starten.

Bij opname van een externe bron dient ook die bron te worden gestart.

Als de opnamebron een CD of cassettetape is, wordt deze bron automatisch afgespeeld.

- Door op USB Pauze (||) of USB Afspelen (▶) te drukken wordt opname gestart.

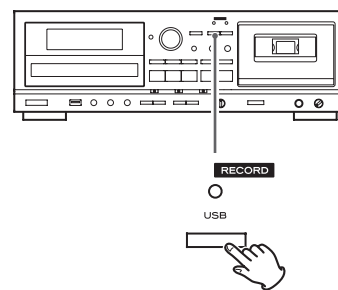

De rode indicatie boven RECORD USB licht op en het **REC** icoon in de display brandt constant.

- Wanneer het USB-flashgeheugen geen opslag ruimte meer heeft stopt de opname automatisch.
- Om de opname te pauzeren, drukt u op USB Pauze (||). Nogmaals indrukken om de opname te hervolgen. Door op de toets RECORD USB of USB Afspelen (▶) te drukken wordt het opnemen ook voortgezet. U kunt de opname ook voortzetten door op de juiste toets Afspelen te drukken als de opnamebron een CD of cassettetape is.
- U kunt het geluid van een op dit apparaat aangesloten microfoon bijmengen tijdens opnamen (pagina 114).
- U kunt het geluid van een op dit apparaat aangesloten microfoon niet bij mengen tijdens opname van een CD op een USB-flashgeheugen.

##### Opnemen van CD of cassette

Wanneer de bron stopt, stopt automatisch ook de opname. Om zelf de opname te stoppen, drukt u op USB Stop (■). Dit stopt ook de weergave van de bron.

- Bij opnemen van een CD op een USB-flashgeheugen kan het gecontroleerde geluid haperen afhankelijk van het type USB-flashgeheugen, maar dit heeft geen invloed op de opgenomen gegevens.

##### Opnemen van een externe bron

Wanneer de bron stopt, stopt de opname NIET automatisch. Om zelf de opname te stoppen, drukt u op USB Stop (■).

## Opnemen op een USB-flashgeheugen (vervolg)

### Deel bestanden handmatig

Bij het opnemen van een cassette of van een externe bron via de LINE ingang, kunt u zelf een MP3 bestand splitsen tijdens de opname. Deze functie is niet beschikbaar bij opname van een CD. Bij opname van CD worden de nummers automatisch ingedeeld.

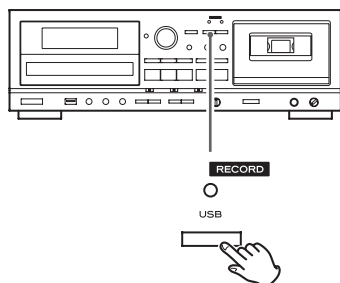

Druk tijdens opname op RECORD USB op het punt waar u een nieuw bestand wilt beginnen. Het splitsen duurt ca. 10 seconden.

- "File increment" verschijnt op de display tijdens verdeling.
- Bij het indrukken van USB Stop (■) wordt "Record Ending" weergegeven.

#### Bij opname van cassette:

Tijdens het splitsen stopt de band, maar er valt vrijwel geen gat in de opname.

#### Bij opname van de LINE ingang:

Tijdens het splitsen valt er een gat in de opname.

- Dit apparaat kan een reeds gemaakte MP3 opname niet splitsen. Deze functie werkt alleen tijdens opname.
- Na het splitsen worden opvolgende nummers aan het einde van de bestandsnaam toegevoegd.

#### Voorbeeld:

Wanneer bestand "T001.MP3" wordt gesplitst, ontstaan de bestanden "T001.MP3" en "T002.MP3".

## Wissen bestanden van een USB-flashgeheugen

### LET OP

**Neem de verbinding van een USB-flashgeheugen nooit los tijdens het wissen. Schakel het apparaat nooit uit en neem de stekker niet uit het stopcontact tijdens opname. Door dat te doen, kunt u de AD-850 en het aangesloten USB-flashgeheugen beschadigen.**

### Alle bestanden wissen

#### LET OP

**Met deze functie wist u de volledige inhoud van een USB-flashgeheugen. Niet-audiobestanden worden door het apparaat niet herkend en worden eveneens gewist. Controleer of dat acceptabel is voordat u deze functie gebruikt!**

- 1 Druk herhaaldelijk op SOURCE om "USB" te kiezen.**

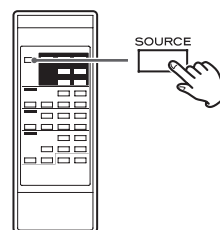

- 2 Verbind een extern USB-flashgeheugen met de USB-poort van dit apparaat.**

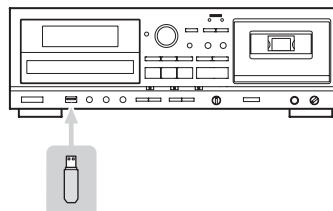

- 3 Druk op ERASE en houd deze langer dan 2 seconden vast.**

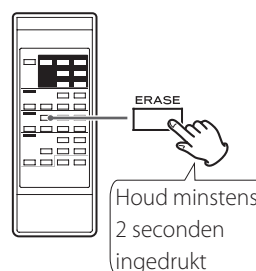

"Erase all?" (alles wissen) verschijnt in de display.

- 4 Druk binnen 6 sec nogmaals op ERASE.**



Het USB-flashgeheugen wordt geheel gewist. "NO MUSIC FILE" (geen muziekbestanden) verschijnt daarna in de display.

## Opnemen op cassette

### Wissen van een bestand

**1** Selecteer het bestand dat u wilt wissen (pagina 107).

**2** Druk op ERASE.

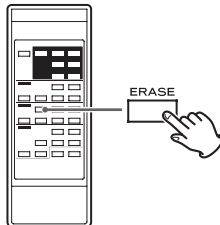

"Erase File?" (wis bestand) verschijnt in de display.

**3** Druk binnen 6 sec nogmaals op ERASE.



"Erasing" verschijnt in de display en het lopende bestand wordt gewist waarna het afspelen stopt.

Dit apparaat kan op cassette opnemen van een CD, USB-flash-geheugen of een aangesloten extern apparaat.

U kunt met dit apparaat opnemen op Normal (Type I) en op Chrome (Type II) cassettes. Het apparaat kan niet opnemen op Metal (Type IV) cassettes.

- U kunt het geluid van een op dit apparaat aangesloten microfoon bijmengen tijdens opnamen (pagina 114).
- Het apparaat kan ook op een USB-flashgeheugen opnemen, maar niet op cassette en USB-flashgeheugen gelijktijdig.

### LET OP

**Schakel het apparaat nooit uit en neem de stekker niet uit het stopcontact tijdens opname. Door dat te doen, kunt u dit apparaat en de aangesloten apparaten beschadigen.**

**1** Leg een cassette in het cassettevak.

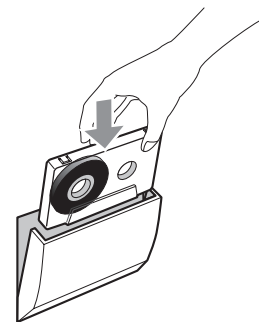

- Wanneer de wisbeveiliging van de cassette is uitgebroken, dek de opening dan af met een stukje plakband.

**2** Druk herhaaldelijk op SOURCE om de bron te kiezen waarvan u wilt opnemen (CD, USB of LINE).

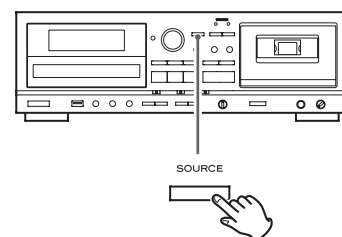

## Opnemen op cassette (vervolg)

### 3 Druk op RECORD TAPE om opname/standby te starten.

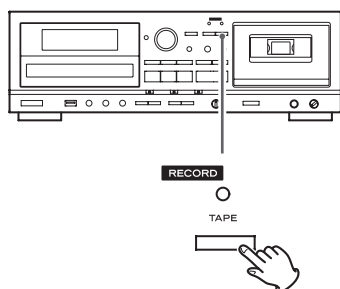

De rode indicatie boven RECORD TAPE licht op en het **REC** icoon in de display knippert.

- Om de opname te stoppen, drukt u op TAPE Stop (■).

### 4 Stel het opnameniveau in.

Voor de opname stelt u het opnameniveau in. Gebeurt dit niet of niet juist, dan kan de opname later vervormd klinken of veel ruis bevatten.

1. Speel de bron af die u gaat opnemen.
2. Stel met de knop REC LEVEL het opnameniveau zo in dat de peak level meter nooit doorlopend boven 0 komt.

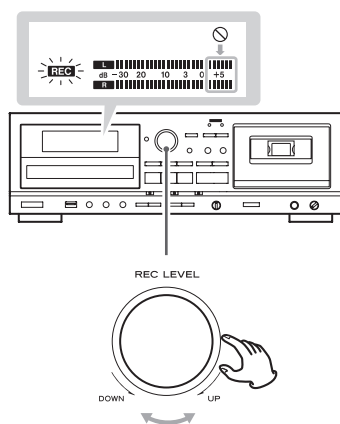

- Verschillende bronnen die kunnen worden opgenomen hebben verschillende niveaus. Om een opname te krijgen met een optimaal niveau voor elke bron en een gelijkmatig resultaat, is het noodzakelijk voor elke bron opnieuw in te stellen.

### 5 Voorbereiden van de bron.

#### Opnemen van CD

Om alle nummers/bestanden van een CD op te nemen, stopt u eerst de disc. Om slechts een paar van de nummers/bestanden van een CD op te nemen, pauzeert u aan het begin van het deel dat u wilt opnemen.

Ook kunt u nummers opnemen in een geprogrammeerde volgorde. Meer informatie over programmeren vindt u op pagina 101.

#### Opnemen van een USB-flashgeheugen

Om alle nummers/bestanden van het USB-flashgeheugen op te nemen, stopt u eerst het USB-flashgeheugen. Om op een andere positie van een USB-flashgeheugen op te nemen, pauzeert u aan het begin van het deel dat u wilt opnemen.

Ook kunt u nummers opnemen in een geprogrammeerde volgorde. Meer informatie over programmeren vindt u op pagina 101.

- Zie pagina 120 voor informatie over de afspel volgorde van MP3 bestanden.

#### Opnemen van een externe bron

Bereid de bron voor op de opname.

#### Voorbeeld:

Kies de bron op de versterker.

Kies de weergavebron in een aangesloten speler.

Om van een tuner op te nemen, eerst de zender afstemmen.



## 6 Druk nogmaals op RECORD TAPE om de opname te starten.

Bij opname van een externe bron dient ook die bron te worden gestart.

Als de opnamebron een CD of USB-flashgeheugen is, wordt deze bron automatisch afgespeeld.

- Door op TAPE Pauze (||) of TAPE Afspelen (▶) te drukken wordt opname gestart.

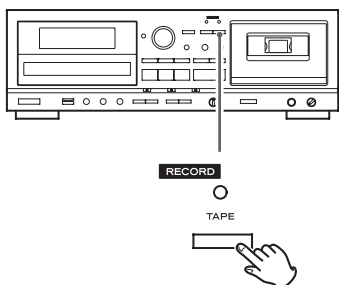

De rode indicatie boven RECORD TAPE licht op en het **REC** icoon in de display brandt constant.

- Om de opname te pauzeren, drukt u op TAPE Pauze (||). Nogmaals indrukken om de opname te vervolgen. Door op de toets RECORD TAPE of TAPE Afspelen (▶) te drukken wordt het opnemen ook voortgezet. U kunt de opname ook voortzetten door op de juiste toets Afspelen te drukken als de opnamebron een CD of cassettape is.

### Opnemen van CD of USB-flashgeheugen

Wanneer de bron stopt, stopt automatisch ook de opname. Om zelf de opname te stoppen, drukt u op TAPE Stop (■). Dit stopt ook de weergave van de bron.

### Opnemen van een externe bron

Wanneer de bron stopt, stopt de opname NIET automatisch. Om zelf de opname te stoppen, drukt u op TAPE Stop (■).

## Opnamen wissen

Wanneer u een opname maakt, wordt de oude opname op de band overschreven en daarmee gewist. U kunt een cassette wissen door op te nemen met het opnameniveau geheel teruggedraaid waardoor u stilte opneemt.

### 1 Druk op TAPE RECORD om opname/standby te starten.

### 2 Zet REC LEVEL op MIN.

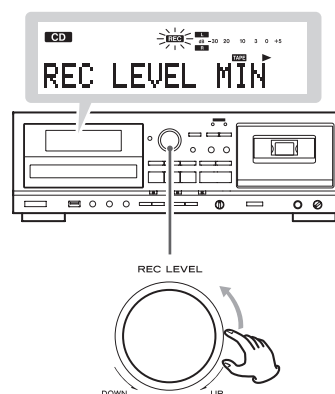

### 3 Druk op TAPE RECORD om het wissen te starten (opnemen zonder signaal).

## Microfoon mixen met afspelen en opname

Als de ingangsbron USB, LINE of TAPE is, kunt u tijdens afspelen en opnemen geluid van een aangesloten microfoon met dit apparaat mixen.

U kunt ook alleen het geluid van de microfoon beluisteren of opnemen. Sluit een versterker aan op dit apparaat en probeer er het microfoon-geluid mee uit.

### Een microfoon aansluiten

**Gebruik een dynamische mono-microfoon. Dit apparaat ondersteunt geen microfoons die voeding nodig hebben en geen stereo-microfoons.**

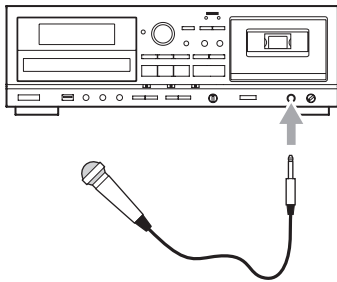

Sluit de microfoonplug aan op de MIC-aansluiting aan de voorkant van het apparaat.

- Draai de knop MIC LEVEL naar MIN voordat u een microfoon aansluit of als er geen microfoon wordt gebruikt.
- Het geluid van de microfoon wordt ongeveer vijf seconden na het inschakelen van het apparaat weergegeven.

### Microfoon mixen met afspelen

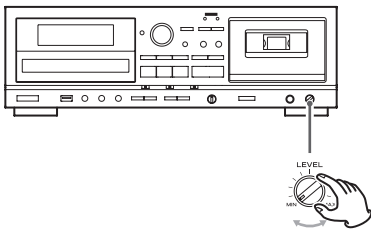

Draai tijdens het produceren van geluid met de microfoon aan de knop MIC LEVEL om het geluidsniveau in te stellen.

- Het geluidsvolume is het laagst bij MIN en het hoogst bij MAX.
- U kunt het microfoongeluid mixen met het afspeelsignaal van een willekeurige bron (CD, USB, TAPE of LINE).

### Microfoon mixen met opname

**Dit apparaat kan opnemen op een cassettetape en USB-flashgeheugen.**

Sluit de microfoonplug aan op de MIC-aansluiting aan de voorkant van het apparaat, en volg de handelingen (pagina 108 en 111) om op te nemen.

Stel in de stap "Het opnameniveau aanpassen" van de opnameprocedure de niveaus van de bron en microfoon als volgt in.

#### 1 Stel het bronvolume in.

Voorbeeld van de weergave tijdens USB-opname.

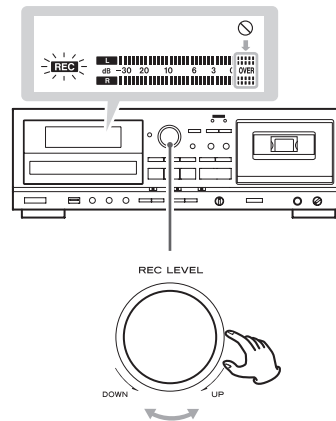

Speel de bron af en stel de knop REC LEVEL zo in dat het niveau vrij laag is.

#### 2 Stel het geluidsniveau van de microfoon in.

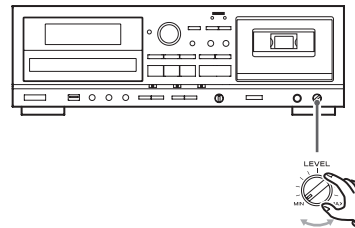

Terwijl u geluid met de microfoon produceert, stelt u met de knop MIC LEVEL de balans tussen de bron en het microfoongeluid in.

### 3 Stel het totaalvolume in.

Voorbeeld van de weergave tijdens USB-opname.

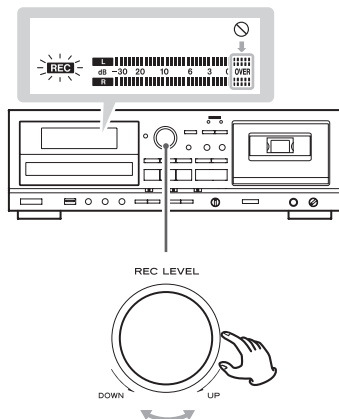

Speel de bron af en stel met de knop REC LEVEL het opname-niveau zo in dat de peak level meter nooit doorlopend boven 0 komt.

Ga na het instellen naar de volgende stap in de opnameproce-dure.

- Het geluidsvolume kan verschillen, afhankelijk van de opname-bron. Om verschillende bronnen op te nemen op het juiste geluidsvolume moet u het opnameniveau voor elke bron afzon-derlijk instellen.
- Het microfoongeluid wordt gelijkmatig in het linker- en rechterka-naal geplaatst, zodat het uit het midden klinkt.
- Zorg dat bij het opnemen met een microfoon het geluidsvolume van de luidsprekers laag is en houd de microfoon niet bij de luid-sprekers om rondzingen (feedback) te voorkomen.
- U kunt het microfoon geluid niet bijmengen tijdens opname van een CD op een USB-flashgeheugen.
- Draai de knop MIC LEVEL naar MIN als er geen microfoon wordt gebruikt.

#### Toelichting rondzingen (feedback)

Rondzingen ontstaat als het signaal van de luidspreker wordt geregis-treerd door de microfoon, weer wordt versterkt en zo gaat oscilleren. Dit kan zeer een zeer luide pieptoon veroorzaken die zelfs de luidspre-kers kan beschadigen.

### Echo-modus

De schakelaar ECHO MODE kan worden ingesteld om een echo aan het microfoonsignaal toe te voegen.

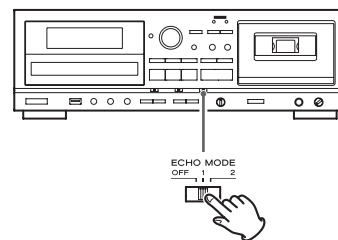

#### OFF

Geen echo

#### 1

Lichte echo

#### 2

Zware echo

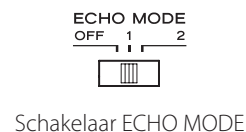

- Echo wordt alleen toegepast op de microfooningang. Het heeft geen invloed op andere analoge ingangen.
- U kunt het microfoongeluid en uitgangssignaal mixen met het afspelen van een ingangsbron naar keuze (CD, USB, TAPE of LINE).

#### Toelichting echo

Dit voegt nagalm toe aan het originele geluid. Het originele geluid wordt herhaald met verschillende hoeveelheden vertraging en dem-ping in de tijd om een bijna natuurlijke nagalm te creëren, zoals in en zaal of studio.

# Timer opname en weergave

Door een als extra aan te schaffen programmeerbare timer aan te sluiten, kunt u zich met uw favoriete muziek laten wekken of op een vooraf ingestelde tijd automatisch opnemen.

- De bron voor timer weergave dient CD, TAPE of USB te zijn. Timer weergave werkt niet met een externe bron die op de LINE ingang is aangesloten.
- De bron voor timer opname kan alleen een externe bron zijn, aangesloten op de LINE ingang. En de timer opname kan alleen op cassette plaats vinden.

## Aansluitingen

In onderstaande afbeelding ziet u hoe de audio-apparatuur wordt aangesloten.

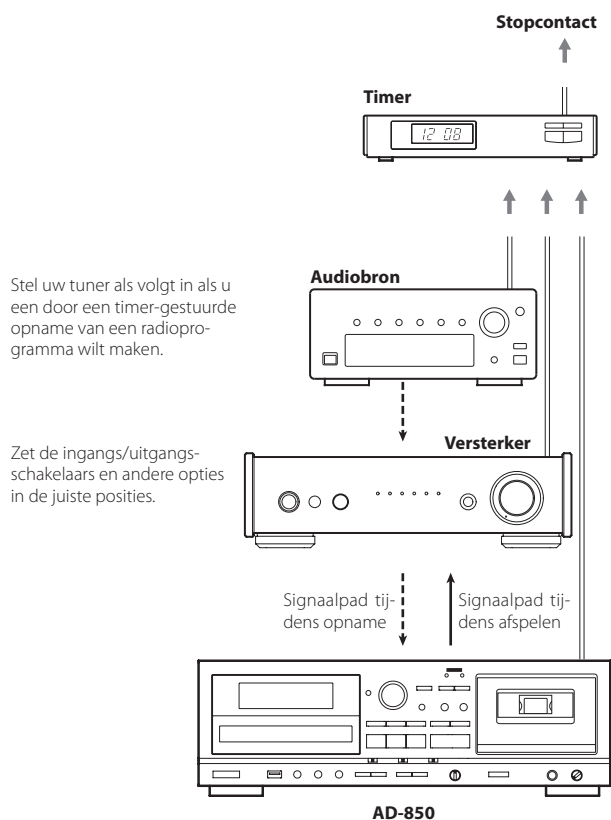

**!** Sluit alle andere pluggen aan alvorens het apparaat in te schakelen.

- Lees de aanwijzingen van alle apparatuur die u met dit apparaat wilt gebruiken.
- Zorg ervoor dat elke plug goed is aangedrukt. Bundel geen aansluitkabels met netsnoeren. Dit kan ruis veroorzaken.

## Timer weergave ( CD USB TAPE )

- De bron voor timer weergave kan alleen CD, TAPE of USB zijn. Timer weergave werkt niet met een externe bron aangesloten op de LINE ingang.

**1** Verbind dit apparaat en het stereosysteem met een als extra aan te schaffen programmeerbare timer (zie de vorige sectie).

**2** Zet de netschakelaar van alle aangesloten apparaten op ON.

**3** Bereid de bron voor op timer afspelen.

**4** Zet POWER ON START CD-TAPE-USB op de gewenste bron voor timer weergave.

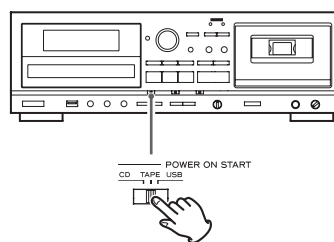

**5** Zet POWER ON START OFF-PLAY-REC (TAPE) op PLAY.

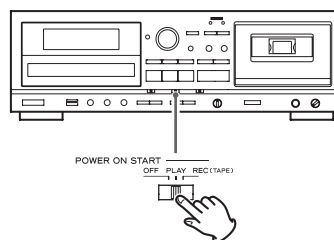

"TIMER" verschijnt in de display van de AD-850.

## 6 Stel de programmeerbare timer in op de gewenste start (power on) en stop (power off) tijden.

Wanneer dit is ingesteld schakelt u de netspanning naar alle componenten op de timer uit.

**Op dit punt de netspanning van de AD-850 niet uitschakelen. Laat de netschakelaar ingedrukt. Zou u de netspanning POWER in dit geval uitschakelen, dan zal de timer niet werken.**

Zodra de ingestelde tijd is bereikt, wordt de netspanning ingeschakeld en start de weergave automatisch.

- Wanneer u de timer niet wilt gebruiken, zet dan de POWER ON START OFF-PLAY-REC (TAPE) in de positie OFF.

## Timer Opname ( **LINE** → **TAPE** )

- Timer opname is alleen mogelijk met een externe bron aangesloten op de LINE ingang.

(Voorbeeld: opname van een radio-programma)

### 1 Verbind dit apparaat en het stereosysteem met een als extra aan te schaffen programmeerbare timer (pagina 116).

### 2 Zet de netschakelaar van alle aangesloten apparaten op ON.

### 3 Bereid de cassette waarop u wilt opnemen voor op timer opname.

Wanneer de wisbeveiliging van de cassette is uitgebroken, dek de opening dan af met een stukje plakband.

U kunt met dit apparaat opnemen op Normal (Type I) en op Chrome (Type II) cassettes.

#### LET OP

Laad de cassettape met de kant waar op moet worden opgenomen naar voren. Let op dat u de tape niet achterstevoren plaatst en per ongeluk een belangrijke opname wist.

## 4 Zet POWER ON START CD-TAPE-USB op TAPE.

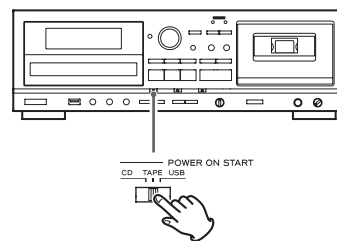

- Deze functie kan niet worden gebruikt om op te nemen op USB-flashgeheugens. Er kan alleen mee op cassettetapes worden opgenomen.

## 5 Zet POWER ON START OFF-PLAY-REC (TAPE) op REC.

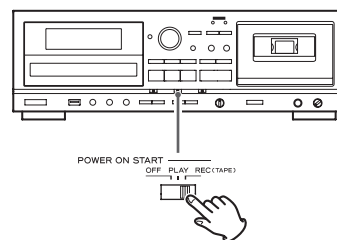

"TIMER" en **REC** verschijnen in de display van de AD-850.

- Wanneer de schakelaar POWER ON START CD-TAPE-USB niet op TAPE staat, wordt "INVALID" (uitgeschakeld) weergegeven en timeropname is niet mogelijk.

## 6 Stem de zender af waarvan u wilt opnemen (bij opname van de radio).

## Timer opname en weergave (vervolg)

### 7 Instellen opnameniveau.

Gebeurt dit niet of niet juist, dan kan de opname later vervormd klinken of veel ruis bevatten.

Stel met de knop REC LEVEL het opnameniveau zo in dat de peak level meter nooit doorlopend boven 0 komt.

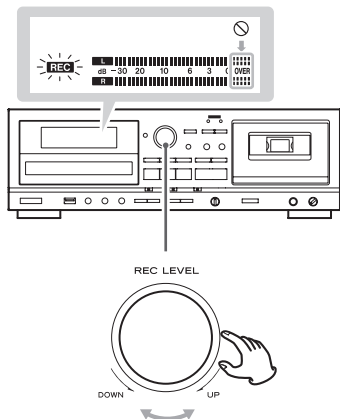

### 8 Stel de programmeerbare timer in op de gewenste start (power on) en stop (power off) tijden.

Wanneer dit is ingesteld schakelt u de netspanning naar alle componenten op de timer uit.

## Automatische energiebeheerfunctie

### LET OP

De automatische energiebeheerfunctie is alleen geïmplementeerd bij Europese modellen.

De automatische energiebeheerfunctie is bij aflevering van een nieuw apparaat ingeschakeld (ON), zodat het apparaat automatisch op standby wordt geschakeld als er 30 minuten voorbij gaan onder de hieronder vermelde condities.

Status	CD	USB-flashgeheugen	Cassette
Geen disc, cassette of verbinding	✓	✓	✓
Gestopt	✓	✓	✓
Opnemen gepauzeerd	/	-	-

- ✓ Automatische energiebeheerfunctie actief
- Automatische energiebeheerfunctie niet actief
- / Niet van toepassing

Nadat het automatisch op standby is geschakeld drukt u op een willekeurige toets op het hoofdapparaat of op de afstandsbediening om het apparaat weer te activeren.

- Als u de toets POWER op het hoofdapparaat gebruikt moet u deze twee keer indrukken.

## De instelling van de automatische energiebeheerfunctie wijzigen

### 1 Druk op SOURCE om CD te kiezen.

### 2 Druk op CD OPEN/CLOSE (▲) om de disclade te openen.

#### LET OP

- Sluit de disclade niet totdat de volgende stappen zijn voltooid.
- De disclade wordt automatisch gesloten als er een minuut verstrijkt zonder bediening.

### 3 Houd de toets REPEAT minstens 5 seconden ingedrukt om de huidige instelling weer te geven ("ERP ON" of "ERP OFF (ERP UIT)").

### 4 Gebruik de toetsen CD Skip (|◀◀/▶▶|) om de instelling te wijzigen en druk op REPEAT om de wijziging te bevestigen.

### 5 Druk op CD OPEN/CLOSE om de disclade te sluiten.

Als u een probleem met het apparaat ervaart, controleer dan eerst de volgende informatie, alvorens service aan te vragen. Bovendien kan het probleem worden veroorzaakt door een andere bron dan dit apparaat. Controleer ook de werking van de aangesloten apparaten. Als dit product nog steeds niet correct werkt, neem dan contact op met de leverancier waar u het heeft gekocht.

## Algemeen

### Geen spanning

- Controleer de verbinding met het lichtnet. Kijk of er spanning op staat en of een eventuele schakelaar is ingeschakeld. Probeer of bijvoorbeeld een lamp wel brand op dat stopcontact.

### Het apparaat gaat automatisch uit (alleen Europese modellen).

- Dit komt omdat de automatische energiebeheerfunctie het apparaat heeft uitgeschakeld. Druk op een willekeurige toets op het hoofdapparaat of de afstandsbediening om het apparaat weer in te schakelen. De instelling van de automatische energiebeheerfunctie zo nodig wijzigen (pagina 118).

### Afstandsbediening werkt niet

- Druk op POWER op het hoofdapparaat om het in te schakelen.
- Vervang de batterijen wanneer deze uitgeput zijn.
- Gebruik de afstandsbediening binnen het bereik van 5 meter en richt deze op de sensor op het frontpaneel.
- Controleer of er zich geen obstakels bevinden tussen de afstandsbediening en het apparaat.
- Schakel TL-verlichting in de nabijheid van het apparaat uit.

### Andere afstandsbedieningen werken niet

- Andere apparaten met afstandsbediening kunnen onjuist werken door teveel infrarood licht bij gebruik van deze afstandsbediening.

### Toetsen werken niet goed

- Wanneer een andere functie nog wordt uitgevoerd, even wachten en nogmaals proberen.

### Geen geluid of heel zacht

- Controleer de verbindingen met de versterker.
- Controleer of de luidsprekers en andere audio-apparatuur goed zijn aangesloten.
- Controleer de bediening van de aangesloten component.
- Mogelijk is er een ⊕/⊖ kortsluiting in een luidsprekerkabel. Controleer de luidsprekerkabels.
- Kies de juiste ingang met SOURCE.

### Brom en/of ruis

- Plaats het apparaat zover mogelijk van de TV.

## CD-Speler

### Speelt niet

- Laad een disc met het etiket naar boven.
- Wanneer de disc vuil is, maak deze dan schoon. Wanneer de disc bekrast of vingerafdrukken op de oppervlakte heeft, deze niet afspelen zolang deze condities zijn verbeterd. Gebruik nooit stickers of andere "disc verbeteraars" op de disc die op of om de disc worden gedaan.
- Mogelijk is een lege disc geladen; laad een bespeelde disc.
- Afhankelijk van de disc en andere factoren kan het afspelen van sommige CD-R/RW discs niet mogelijk zijn. Probeer een andere disc.
- U kunt geen onfinaliseerde CD-R/RW discs afspelen. Finaliseer zo'n disc in een CD-recorder en probeer het nogmaals.

### Geluid slaat over

- Plaats het apparaat op een stabiele ondergrond om trillen en schokken te vermijden.
- Maak zonodig de disc schoon.
- Gebruik geen misvormde, beschadigde of bekraste discs.

## Cassette recorder

### Cassettevak sluit niet

- Cassette is niet goed geladen. Probeer het opnieuw.

### Geluidskwaliteit is slecht

- Maak de koppen schoon (pagina 120).

### Weergave is te snel of te langzaam

- Controleer de Pitch instelling (pagina 105).

### Kan niet opnemen

- Wanneer de wisbeveiliging bovenop de cassette is uitgebroken, dek deze dan af met een stukje plakband.
- Het opnameniveau controleren (pagina 112).

## USB-flashgeheugen

### Geen geluid, ook niet wanneer op USB Play (▶) wordt gedrukt

- Controleer of er wel MP3 bestanden op het USB-flashgeheugen aanwezig zijn.
- Bestanden anders dan MP3 (b.v. MPEG 1 LAYER 2) kunnen niet worden afgespeeld.

### Kan niet opnemen

- Controleer of er voldoende vrije ruimte is op het USB-flashgeheugen.
- Controleer of het USB-flashgeheugen niet voor opnemen is geblokkeerd.
- Bij opname van een analoge bron het opnameniveau controleren (pagina 109).
- Afhankelijk van het USB-flashgeheugen kan correcte opname wellicht niet mogelijk zijn. Gebruik in dit geval een ander USB-flashgeheugen. Opnemen op alle USB-flashgeheugens met dit apparaat is niet gegarandeerd.

### Weergegeven geluid hapert

- Bij opnemen van een CD op een USB-flashgeheugen kan het gecontroleerde geluid haperen afhankelijk van het typ USB-flashgeheugen, maar dit heeft geen invloed op de opgenomen gegevens.

## MP3 bestanden

### In de display verschijnen onbekende karakters

- Dit apparaat kan geen dubbel byte karakters weergeven zoals Japanse, Chinese of andere dubbele karakters. MP3 bestanden dienen alfanumerieke karakters te hebben om correct te worden weergegeven.

### "No title", "No artist", "No album" verschijnt in de display

- ID3 informatie voor het muziekbestand ontbreekt. Pas de titel, artiest en/of album informatie van het nummer met een geschikte applicatie aan op een PC.

**Daar dit apparaat een microcontroller gebruikt, kunnen externe storingen en interferentie de oorzaak zijn van verkeerd functioneren. Wanneer dat gebeurt, schakelt u de spanning uit, wacht ongeveer een minuut en start opnieuw.**

## MP3 Afspiegelvolgorde

MP3 bestanden op een CD of een USB-flashgeheugen kunnen in mappen worden opgeslagen op dezelfde manier als bestanden in een computer. Ook kunnen meerdere mappen worden opgeslagen in een andere map.

Hier een voorbeeld van een bestand en map structuur van een MP3 disc of een USB-flashgeheugen, waarin de volgorde van de mappen (001 "ROOT" tot 005) en de afspiegelvolgorde van de bestanden (1 tot 9).

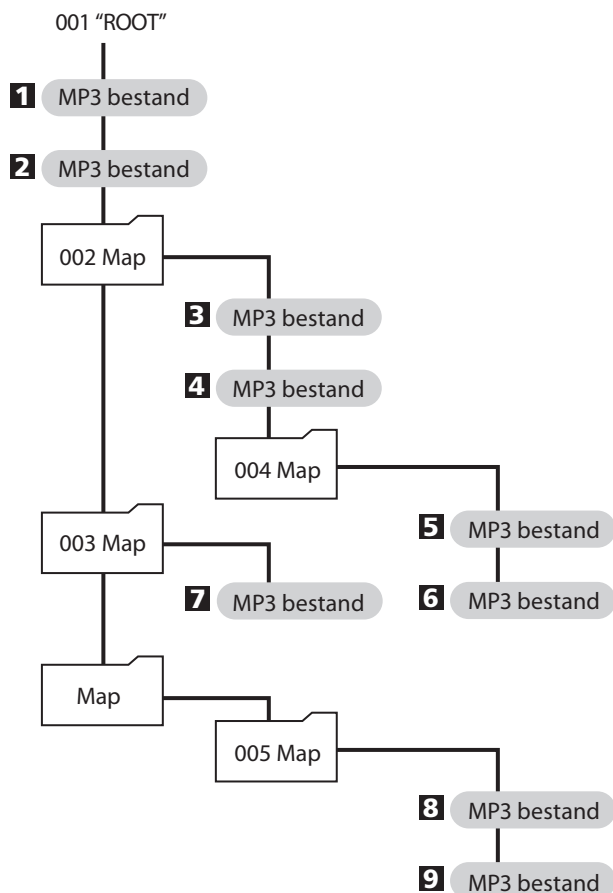

- Bestanden worden weergegeven en afgespeeld in de volgende volgorde.  
USB: de volgorde dat MP3-bestanden zijn gekopieerd  
CD: volgorde van de ASCII-tekenset

## Onderhoud

Gebruik om de behuizing schoon te maken een zachte, droge doek, eventueel licht bevochtigd met een oplossing van een mild reinigingsmiddel. Laat het apparaat goed droog worden voordat u het weer gebruikt.

⚠️ Neem voor uw eigen veiligheid de stekker uit het stopcontact voordat u het apparaat schoonmaakt.

- Spuit nooit een spray direct op het apparaat.
- Gebruik nooit verdunner, benzine of alcohol omdat deze stoffen de behuizing aantasten.

### Schoonmaken van het cassettedeck

Een vuile kop veroorzaakt een slechte geluidskwaliteit en dropouts. Vuil op de aandrukrol kan de band eromheen doen slaan. Maak de kop, de aandrukrol en de capstan regelmatig met een wattenstaafje, bevochtigd met een in de handel verkrijgbaar schoonmaakmiddel elke tien spelluren schoon.

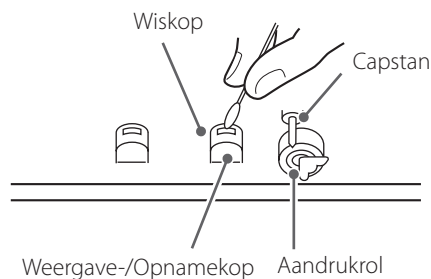

- Leg geen cassette in zolang de koppen en andere delen geheel zijn opgedroogd.



## CD-Speler

Pickup	3-straals, halfgeleider laser
Digitaal filter	8-voudige oversampling
Frequentiebereik	20 Hz – 20 kHz, $\pm 2$ dB
Totale harmonische vervorming	0,02 % of lager (1 kHz)
Signaal/Ruis-Afstand (S/R)	87 dB of hoger (IHF-A)
Analoge uitgang	2,0 V (Cinch)

## Cassettedeck

Sporen	4-sporen, 2-kanalen stereo
Koppen	1 $\times$ Opname/weergave, 1 $\times$ wiskop
Bandtype	Cassette C-46/60
Bandsnelheid	4,76 cm/s
Motor	1 $\times$ DC servomotor
Snelheid fijnregeling	+10 % (alleen weergave)
Jank	0,25 % (WRMS)
Frequentiebereik (overall)	50–12.000 Hz $\pm 3$ dB chrome 50–12.000 Hz $\pm 3$ dB normal
Signaal/Ruis-Afstand (overall)	59 dB (3 % THV, gewogen)
Omspoeltijd	Ca. 120 sec. (C-60)
Line-ingang (RCA)	462 mV (ingangsimpedantie 50 k $\Omega$ of hoger)
Line-uitgang (RCA)	462 mV (belasting 50 k $\Omega$ of hoger)

## USB

Interface	USB 1.1 FULL-SPEED (12 Mbit/s)
Weergave	
Frequentiebereik	20–20.000 Hz ( $\pm 2$ dB)
Signaal/Ruis-Afstand	85 dB of hoger
Weergave bit rate	8–320 kbit/s
Opname	
Frequentiebereik	
CD $\rightarrow$ USB	20 Hz – 15 kHz ( $\pm 3$ dB)
LINE $\rightarrow$ USB	100 Hz – 15 kHz ( $\pm 3$ dB)
Signaal/Ruis-Afstand	85 dB of hoger
Opname bit rate	128 kbit/s

## Microfooningang

Aansluiting Microfooningang	6,3 mm mono (standaard jackplug)
Nominaal ingangsniveau	0,78 mV (–60 dBm)
Ingangsimpedantie	47 k $\Omega$ of hoger
Stroomvoedingsfunctie	Geen

## Algemeen

Lichtnetaansluiting	
Model voor Europa	AC 230 V, 50 Hz
Model voor VS/Canada	AC 120 V, 60 Hz
Model voor Korea	AC 220 V, 60 Hz
Opgenomen vermogen	14 W
Afmetingen (B $\times$ H $\times$ D)	
	435 mm $\times$ 145 mm $\times$ 288 mm (inclusief uitstekende delen)
Gewicht (netto)	
Model voor Europa/Korea	5,0 kg
Model voor VS/Canada	4,8 kg
Bedrijfstemperatuur	+5 $^{\circ}$ C tot +35 $^{\circ}$ C
Relatieve luchtvochtigheid	5–85 % (geen condens)
Opslag temperatuur	–20 $^{\circ}$ C tot +55 $^{\circ}$ C

## Bijgeleverde toebehoren

Afstandsbediening (RC-1329)	$\times 1$
Batterijen (AAA) voor afstandsbediening	$\times 2$
RCA-audiokabels	$\times 2$
Handleiding (dit document)	$\times 1$
Beknopte gids voor opname	$\times 1$

- Ontwerp en uitvoering kunnen zonder voorafgaande kennisgeving worden gewijzigd.
- Gewicht en afmetingen bij benadering.
- Illustraties kunnen iets afwijken van de werkelijkheid.

# VIKTIGA SÄKERHETSINSTRUKTIONER

	<b>CAUTION</b> RISK OF ELECTRIC SHOCK DO NOT OPEN	
<p>OBS: FÖR ATT MINSKA RISKEN FÖR ELSTÖTAR TA INTE BORT SKYDDET (ELLER BAKSIDAN). INGA DELAR INUTI SOM ANVÄNDAREN KAN REPARERA. LÅT KVALIFICERADE SERVICETEKNIKER UTFÖRA ALLT SERVICEARBETE.</p>		



Den lysande lampan med pilsymbol inom en liksidig triangel är avsedd för att varna användaren för närvaro av oisolerad "farlig spänning" inom produktens hölje som kan ha en betydande storlek för att skapa risk för elstötar för personer.



Utropstecknet inom den liksidiga triangeln är avsedd till att varna användaren för närvaro av viktiga drift- och underhållsanvisningar (service) i handboken som medföljer enheten.

**VARNING: FÖR ATT MINSKA RISKEN FÖR BRAND ELLER ELSTÖTAR, UTSÄTT INTE ENHETEN FÖR REGN ELLER FUKT.**

## FÖRSIKTIGHET

- Ta inte bort det externa höljet eller skåpet för att utsätta elektroniken. Det finns inga delar inuti som användaren kan reparera.
- Om du upplever problem med denna produkt skall du kontakta butiken där du köpte enheten för service. Använd inte produkten tills den har reparerats.
- Användning av kontroller eller justering eller prestanda av procedurer annat än som specificeras här kan leda till farlig utsättning för strålning.

- 1) Läs dessa anvisningar.
  - 2) Behåll dessa anvisningar.
  - 3) Följ alla varningar.
  - 4) Följ alla anvisningar.
  - 5) Använd inte enheten nära vattnet.
  - 6) Rengör den endast med en torr trasa.
  - 7) Blockera inga ventilationsöppningar. Installera i enlighet med tillverkarens anvisningar.
  - 8) Installera den inte i närheten av värmekällor som element, värmeblock, kaminer eller andra enheter (inklusive förstärkare) som producerar värme.
  - 9) Gör inte emot säkerhetsanordningen med polariserad kontakt eller jordningskontakt. En polariserad kontakt har två blad, en bredare än den andra. En jordningskontakt har två blad och en tredje jordningspinne. Den breda bladen eller den tredje pinnen r där för din säkerhet. Om den medföljande kontakten inte passar till ditt uttag, prata med en elektriker för att byta det gamla uttaget.
  - 10) Skydda strömkablar från att böjas eller spricka främst i närheten av kontakter, vanliga fästen i punkten där de kommer ut från enheten.
  - 11) Använd endast tillbehör/accessoarer som specificeras av tillverkaren.
  - 12) Använd endast tillsammans med vagnen, ståndet, trefoten, bricka eller bordet som specificeras av tillverkaren eller som säljs med enheten. Om det används en vagn, var försiktig när du flyttar vagnen/enheten i kombination för att undvika skador vid vältning.
  - 13) Koppla från denna enhet med åskan eller om du inte använder den över en längre tid.
  - 14) Låt service utföra av kvalificerad servicepersonal. Service behövs när enheten har på något sätt skadats som till exempel att strömsladden- eller kontakten är skadad, att det har spillts ut vätska eller om det har fallit i föremål i enheten, enheten har varit utsatt för regn eller fukt, fungerar inte normalt eller har tappats.
- Apparaten drar nominella icke-operativ ström från vägguttaget med dess POWER eller STANDBY/ON-knappen inte i ON-läge.
  - Nätkontakten används som fränkopplingsenhet och fränkopplingsenheten ska vara driftsduglig.
  - Försiktighet bör iaktas vid användning av öronsnäckor eller hörlurar med produkten eftersom överdrivet ljudtryck (volym) från öronsnäckor eller hörlurar kan orsaka hörselskador.



## FÖRSIKTIGHET

- Utsätt inte denna apparat för dropp eller stänk.
- Ställ inga föremål som innehåller vätska, t.ex. vaser, på apparaten.
- Installera inte apparaten i ett slutet utrymme såsom en bokhylla eller liknande.
- Apparaten ska placeras tillräckligt nära vägguttaget så att du lätt kan nå nätsladden när som helst.
- Om produkten använder batterier (inklusive ett batteripaket eller installerade batterier), bör de inte utsättas för solljus, eld eller hög värme.
- FÖRSIKTIGHET för produkter som använder utbytbara litiumbatterier: Det finns risk för explosion om batteriet ersätts med fel typ av batteri. Ersätt endast med samma eller motsvarande typ.

### Försiktighetsåtgärder avseende batterier

Felaktig hantering av batterierna kan göra att de spricker eller läcker och leder till brand, skada eller färgning av objekt i närheten. Läs och observera följande säkerhetsföreskrifter noggrant.

- Var noga med att sätta i batterierna med rätt positiv ( $\oplus$ ) och negativa ( $\ominus$ ) riktlinjer.
- Använda batterier av samma typ. Använd aldrig olika typer av batterier tillsammans.
- Om fjärrkontrollen inte användas under en längre tid (mer än en månad), ta ur batterierna för att förhindra dem från att läcka.
- Om batterierna läcker, torka bort spillet i batterifacket och byt ut batterierna mot nya.
- Använd inte batterier av andra typer än de specificerade. Blanda inte nya batterier med gamla eller använd olika typer av batterier tillsammans.
- Värm inte eller ta isär batterier. Kasta aldrig batterier i eld eller vatten.
- Bär inte eller förvara batterier med andra metallföremål. Batterierna kan kortslutas, läcka eller explodera.
- Ladda aldrig ett batteri om det inte har bekräftats vara ett uppladdningsbart sådant.

## FÖRSIKTIGHET

Ändringar eller modifieringar som inte uttryckligen är godkända av parten som har ansvaret för överensstämmelsen skulle kunna ogiltiggöra användarens behörighet att bedriva utrustningen.

## Information om laser

Denna produkt innehåller ett halvledarlasersystem i insidan av huset och är klassificerad som en "KLASS 1 LASERPRODUKT".

För att förebygga att du blir utsatt för laserstrålen, försök inte att öppna höljet.

### Laser:

Typ:	EP-C101
Tillverkare:	GUANGDONG EVER BRIGHT GROUP CO.,LTD
Laserutmatning:	Mindre än 1 mW på objektivlinser
Våglängd:	790 ±25 nm



## Modell för Europa



Produkten uppfyller kraven i EU-direktiv och andra regleringar från Kommissionen.

## För kunder i Europa

### Kassering av elektrisk och elektronisk utrustning och batterier och/eller ackumulatorer

- Alla elektriska/elektroniska produkter och förbrukade batterier/ackumulatorer bör kasseras separat från hushållsavfall, helst via insamlingsanläggningar som bestämts av regeringen eller lokala myndigheter.
- Genom att kassera elektriska/elektroniska produkter och förbrukade batterier/ackumulatorer på rätt sätt hjälper du till att spara värdefulla resurser och förhindrar eventuella negativa effekter på människors hälsa och på miljön.
- Felaktig kassering av avfall från elektriska/elektroniska produkter och batterier/ackumulatorer kan få allvarliga effekter på miljön och människors hälsa. Detta på grund av förekomsten av farliga ämnen i utrustningen.
- Symboler som visar en överstruken soptunna indikerar att elektrisk/elektronisk utrustning och batterier/ackumulatorer måste samlas och kasseras separat från hushållsavfallet.  
  
Om ett batteri eller ackumulatör innehåller mer än de specificerade värdena av bly (Pb), kvicksilver (Hg) och/eller kadmium (Cd) enligt definitionen i batteridirektivet (2006/66/EC), kommer de kemiska symbolerna för dessa element visas under WEEE symbolen.  
  
**Pb, Hg, Cd**
- Återlämnings- och insamlingssystem finns tillgängliga för slutanvändare. För mer detaljerad information om avfallshantering av gammal elektrisk/elektronisk utrustning och förbrukade batterier/ackumulatorer, var god kontakta din kommun, renhållningsverket eller den butik där du köpte utrustningen.

Supply of this product does not convey a license nor imply any right to distribute MPEG Layer-3 compliant content created with this product in revenue-generating broadcast systems (terrestrial, satellite, cable and/or other distribution channels), streaming applications (via Internet, intranets and/or other networks), other content distribution systems (pay-audio or audio-on-demand applications and the like) or on physical media (compact discs, digital versatile discs, semiconductor chips, hard drives, memory cards and the like). An independent license for such use is required. For details, please visit <http://mp3licensing.com>.

MPEG Layer-3 audio coding technology is licensed from Fraunhofer IIS and Thomson.

Andra företagsnamn, produktnamn och logotyper i detta dokument är varumärken eller registrerade varumärken som tillhör sina respektive ägare.

Tack för att du har valt denna TEAC-produkt. Läs noggrant denna bruksanvisning, för att få ut enhetens bästa prestanda.

VIKTIGA SÄKERHETSINSTRUKTIONER.....	122
Vad du kan göra med denna enhet.....	125
Före användning.....	126
Skivor.....	127
Kassetband.....	128
USB-flashminnen.....	129
MP3-filer.....	130
Identifiera delarna (fjärrkontroll).....	130
Identifiera delarna (huvudenhet).....	132
Använda fjärrkontrollen.....	134
Skärm.....	134
Anslutningar.....	136
Grundläggande användning.....	137
Lyssna på en CD-skiva.....	138
Upprepa uppspelning.....	140
Slumpvis uppspelning.....	140
Programmerad uppspelning.....	141
Lyssna till en kassett.....	144
Lyssna på filer på en USB-flashminne.....	146
Inspelning på ett USB-flashminne.....	148
Rensa filer från ett USB-flashminne.....	150
Spela in på en kassett.....	151
Mikrofonmixning med uppspelning och inspelning.....	154
Med timer kontrollerad uppspelning och inspelning.....	156
Automatisk energibesparing.....	158
Felsökning.....	159
MP3-uppspelningsordning.....	160
Underhåll.....	160
Specifikationer.....	161

## Uppspelning



### CD/CD-R/CD-RW (Ljud-CD/MP3-skiva)

➔ "Lyssna på en CD-skiva" på sida 138

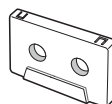

### Kassett

➔ "Lyssna till en kassett" på sida 144



### MP3-filer på ett USB-flashminne

➔ "Lyssna på filer på en USB-flashminne" på sida 146

## Inspelning

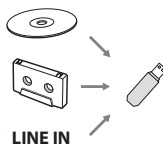

### Spela in på ett USB-flashminne från en CD-skiva, en kassett eller en extern källa.

➔ "Inspelning på ett USB-flashminne" på sida 148

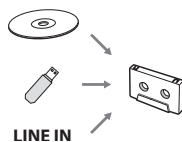

### Spela in på en kassett från en CD-skiva, ett USB-flashminne eller en extern källa.

➔ "Spela in på en kassett" på sida 151

## Drift med timer

### Kräver en kommersiellt tillgänglig timer

➔ "Med timer kontrollerad uppspelning och inspelning" på sida 156

Med timer kontrollerad uppspelning



Med timer kontrollerad inspelning



## Vad finns i lådan?

Bekräfta att standardtillbehöret finns med.

### Fjärrkontroll (RC-1329) × 1

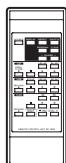

### Batterier (AAA) för fjärrkontrollen × 2



### RCA-ljudkablar × 2

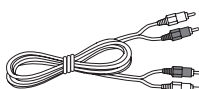

### Bruksanvisning (detta dokument) × 1

- Information om garantin finns på sida 162.
- Förvara bruksanvisningen på ett säkert ställe för framtida referens.

### Snabbstartguide för inspelning × 1

## Försiktighetsåtgärder för användning

- Flytta inte enheten under CD-uppspelningen. Under CD-uppspelningen roterar skivorna med hög hastighet. Lyft eller flytta inte enheten under uppspelningen. Om du gör det, kan skivan eller enheten skadas.
- Den spänning som tillförs till enheten bör matcha den spänning som är tryckt på baksidan av panelen. Om du tvivlar angående detta, kontakta en elektriker.
- Öppna inte skåpet, eftersom det kan skada strömkretsen och orsaka elektrisk chock. Om ett främmande objekt tränger in i enheten, kontakta återförsäljaren eller serviceföretaget.
- När du tar bort strömkontakten från vägguttaget, tryck alltid direkt på kontakten, ryck aldrig i sladden.
- Innan du omplaceras eller flyttar på enheten, skall du alltid ta ut skivan. Om du skulle flytta enheten och en skiva satt inne, skulle det kunna komma till störningar.

## Placering av enheten

- Välj noggrant platsen där du vill installera enheten. Undvik att placera den i direkt solsken eller nära värmekällor. Du skall också undvika platser där det förekommer vibrationer eller som är utsatta för mycket damm, värme, kyla eller fukt.
- Eftersom enheten kan bli varm vid bruk, låt det alltid vara tillräckligt plats runt den, så att den kan ventilera.
- Placera inte enheten på en förstärkare, mottagare eller en annan enhet som producerar värme.

## Var uppmärksam på kondensering

Om enheten flyttas från en kall till en varm plats eller används efter en plötslig temperaturändring, finns det risk för kondens; Ånga i luften skulle kunna bli till kondens på den interna mekanismen och göra korrekt drift omöjlig. För att förhindra detta, eller om detta händer, låt enheten vara på i en eller två timmar. Enheten kommer sedan att stabiliseras på omgivningens temperatur.

## Använda TEAC Global Site

Du kan ladda uppdateringar för denna enhet från TEAC Global Site.

<http://teac-global.com/>

- 1) Öppna TEAC Global Site.
- 2) Under TEACs "Downloads"-avsnitt, klicka på det önskade språket för att öppna nedladdningssidan för det språket.

### NOTERA

Om det önskade språket inte visas, klicka på "Other Languages".

- 3) Välj din produkt under "Search by Model Name"-avsnittet för att öppna nedladdningssidan för denna produkt. (Användare i Europa klickar på produktnamnet i "Products"-avsnittet för att öppna nedladdningssidan för denna produkt.)
- 4) Välj och hämta de uppdateringar som behövs.

## Skivor som kan spelas på denna enhet

CD-skivor (12 cm och 8 cm) som bär logotypen "COMPACT disc DIGITAL AUDIO" kan spelas upp av denna enhet.



- Logotypen ska vara på skivetiketten eller CD-folder.

CD-R och CD-RW-skivor som har korrekt registrerats i ljud-CD-format och slutligen godkänts, liksom slutbehandlad CD-R och CD-RW-skivor som innehåller MP3-filer, kan spelas med denna enhet.

Enheten kan spela dessa typer av skivor utan en adapter. Den kan inte spela andra typer av skivor.

⚠ Uppspelning av en annan typ av skiva skulle kunna orsaka högt ljud och skada högtalarna samt hörseln. Försök aldrig att spela upp några andra skivor.

- Beroende av skivans kvalitet och/eller inspelningens tillstånd, går kanske vissa skivor inte att spela upp.
- Video-CD-skivor, CD-ROMs och liknande skivtyper kan läsas av enheten, men de kommer inte att avge något ljud när de spelas upp.
- Superljud-CD-skivor kan inte läsas eller spelas upp av denna enhet.
- Video- och ljud-DVDs, DVD-ROMs och andra typer av DVDs kan inte läsas eller spelas upp av denna enhet.

### GIV AKT!

Om du sätter i en video-eller ljud-DVD, DVD-ROM eller annan typ av DVD i skivfacket, kommer enheten försöka att läsa skivan och rotera med hög hastighet. Om du oavsiktligt sätter in en sådan skiva, vänta tills enheten slutar rotera innan du matar ut den, för att undvika att skivan skadas. Försök inte att ta bort skivan när "READING" visas på skärmen.

- Kopieringsskyddade skivor och andra skivor som inte motsvarar CD-standarderna kommer kanske inte spelas upp korrekt på den när spelaren. Om du använder sådana skivor i denna enhet kommer TEAC Corporation och dess dotterbolag inte vara ansvarig för eventuella följder eller garantera kvaliteten på reproduktionen. Om du upplever problem med sådana icke-standarda skivor, skall du kontakta dess utgivare.

## Om CD-R/CD-RW-skivor

Denna enhet kan spela upp CD-R och CD-RW-skivor som har spelats in i ljud-CD format (CD-DA) och MP3-format.

- Skivor som skapades av en CD-inspelningsapparat måste slutföras innan de används i denna enhet.
- Beroende av skivans kvalitet och uppspelningssomständigheterna, kommer uppspelningen av vissa skivor inte vara möjlig. Se bruksanvisningen för den enhet som du använde för att skapa skivan.
- Om du är osäker med hur du skall hantera en CD-R eller CD-RW-skiva, vänligen kontakta direkt återförsäljaren av skivan.

## Försiktighetsåtgärder för användning

- Spela inte upp skivor som är skeva, deformerade eller på annat sätt skadade. Spelning av sådana skivor kan orsaka irreparabel skada på spelmekanismerna.
- Skrivbara CD-R- och CD-RW-skivor rekommenderas inte, eftersom deras etikettsida kan sticka och skada enheten.
- Fäst inte papper eller skyddande ark på skivor och använd inga skyddande beläggningsspray.
- Använd aldrig en stabilisator. När du använder kommersiellt tillgängliga CD-stabilisatorer med denna enhet, kommer det att skada mekanismen och orsaka störningar.
- Använd inte oregelbundet formade skivor (åttkantiga, hjärtformade, visitkort storlek etc.). Sådana CD-skivor kan skada enheten.

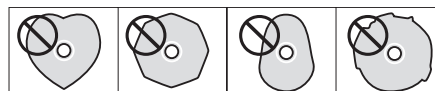

## Hanteringsföreskrifter

- Sätt alltid in skivan i skivfacket med etiketten uppåt. Endast en sida av en CD-skiva kan spelas eller användas för inspelning.
- För att ta bort en skiva från en standard förvaringshölje, tryck ner höljet genom mitten av skivan och lyft ut skivan genom att försiktigt hålla den i kanterna.



Hur man tar bort en skiva



Hur man håller en skiva

## Försiktighetsåtgärder vid lagring

- Skivor bör sättas tillbaka i deras fodral efter användning för att undvika damm och repor som kan orsaka att laserpickupen hoppar över.
- Utsätt inte skivor för direkt solljus eller hög temperatur eller luftfuktighet under längre perioder. Lång utsättning för höga temperaturer kommer göra skivan skev.
- CD-R och CD-RW-skivor är mer känsliga för effekterna av värme och ultravioletta strålar än vanliga CD-skivor. Det är viktigt att de inte förvaras på platser där de skulle utsättas för direkt solljus. De bör också hållas borta från värmekällor, såsom element och värmealstrande elektriska apparater.

## Skivor (fortsättning)

### Underhåll

- Om en skiva blir smutsig, torka dess yta radiellt från centrumhålet utåt mot den yttre kanten med en mjuk, torr trasa.



- Rengör aldrig skivor med kemikalier såsom sprayer för skivor, antistatiska sprayer och vätskor och förtunnare. Sådana kemikalier skulle orsaka skivans plastiska yta irreparabla skador.

Om du tvivlar om hur du skall ta hand om och hantera en CD-R eller CD-RW skiva, läs föreskrifterna som medföljer skivan eller kontakta skivans tillverkare.

## Kassetband

### Bandtyper

Det finns flera typer kassetband.

#### Kassetband som kan spelas på denna enhet

Normal (typ I)    Chrome (typ II)    Metal (typ IV)

#### Kassetband som kan spelas in av denna enhet

Normal (typ I)    Chrome (typ II)

### FÖRSIKTIGHET

- Öppna inte en kasset eller dra ut bandet.
- Rör inte vid bandet.

### Försiktighetsåtgärder vid lagring

- Håll kassetter borta från magneter eller magnetiserade föremål, eftersom de kan orsaka buller eller radera inspelat innehåll.
- Lämna inte kassetter på en dammig plats.
- Förvara inte kassetter på platser med hög temperatur eller fuktighet.

### Typ av kassetter som skall undvikas.

Följande typer av kassetter kan förhindra att enheten fungerar eller fungerar normalt. Bandet i sådana kassetter kan fångas in av enheten och orsaka oväntade problem.

#### Deformerade kassetter

Kassetter som är deformerade, som har band som inte spårar ordentligt, eller som genererar ovanligt buller vid snabb fram- eller bakspolning.

#### Band med lång varaktighet

Band som tillåter inspelning för längre än 90 minuter fångas ibland upp av kapstanaxeln eftersom de är extremt tunna och sträcker sig lätt. Använd dem inte.

### Band som slackar

Band som slackar kan fångas upp av ankarspelet eller andra delar. Förhindra slack genom att använda en penna eller liknande verktyg före användning.

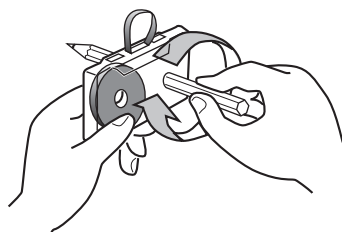



## Funktion för automatisk identifiering av bandtyper

Detta kassettdäck kan identifiera, vilken bandtyp som används, baserad på identifieringsöppningarna i kassettskalet. Försäkra dig att du använder kassetter med identifierisöppningar.

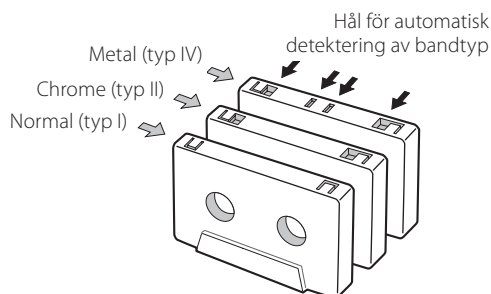

## Etiketter för förebyggande av oavsiktligt raderande

Flikar uppe i kassettskal möjliggör att förhindra att viktiga inspelningar raderas av misstag. Det finns två flikar i varje kassettskal - en för "sida A" och en för "sida B".

Om dessa flikar tas bort med en skruvmejsel eller liknande verktyg, är det inte möjligt att inspelningsfunktionen kan aktiveras av misstag.

Etikett för förebyggande av oavsiktligt raderande för sida "A"

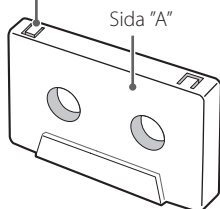

- För att spela in på en kassett som har sina flikar brutna, täck hålet med en bit tejp. Var försiktig att du inte blockerar identifieringsöppningarna för bandtypen.

### GIV AKT!

**Stäng aldrig av eller koppla från en USB-flashminne när den är ansluten, t. ex. under skrivande, uppspelning, inspelning eller när du raderar filer.**

**Om du gör så kan enheten och det ansluta USB-flashminnet skadas.**

## Kompatibilitet

- Endast USB-flashminne kan användas.
- Hårddiskenheter, CD/DVD-enheter eller andra enheter anslutna via USB kan inte användas.
- Denna enhet kan inte kopiera eller flytta filer.
- Spelbara format: FAT12, FAT16, FAT32
- NTFS, HFS och HFS+format kan inte användas.
- Maximal antal av mappar som går att spela upp: 255
- Maximal antal av filer som går att spela upp/spela in: 999
- Användning med alla USB-flashminnen garanteras inte.
- När du spelar in från CD-skiva till ett USB-flashminne, den övervakade ljud kan hoppa beroende av typen av USB-flashminne, men detta påverkar inte inspelade data.

## Inspelning

Denna enhet kan spela in ljud från CD-skivor, kassett eller anslutna externa enheter, inklusive radio, till USB-flashminnen i MP3-format. Se sida 148 för detaljer.

## MP3-filer

Denna enhet kan spela upp MP3-filer som finns på CD-R/CD-RW-skivor och externa USB-flashminnen.

- Uppspelningsbara ljudfilformat  
MP3 (med ".mp3"-ändelse)  
8–320 kbit/s bithastighet  
16–48 kHz samplingsfrekvens

### NOTERA

DRM (Digital Rights Management) stöds inte.

- Upp till åtta nivåer på undermappar stöds

### Filinformation som visas

Visningen av denna enhet kan endast visa med enkel-byte bokstäver och siffror.

- Om filinformationen använder japanska, kinesiska eller andra dubbelbyte tecken är uppspelning möjlig, men namnet kommer inte att visas korrekt. I sådana fall visas "\*\*\*\*".

### Var försiktig när du förbereder MP3-filer med en dator eller annan enhet

- Skivor som inte har spelats in i enlighet med ISO 9660-specifikationerna kan inte spelas upp.
- MP3-filer identifieras med ".mp3"-ändelsen. Lägg alltid till en ändelse i slutet av filnamnet.
- Filer utan ändelser kan inte identifieras. Filer som inte är i MP3-format kan inte spelas upp även om de har en ändelse.
- Efter att du har skrivit på en CD-R/CD-RW-skiva, stäng sessionen (slutför skapandet av skivan). Om sessionen inte stängs, kan skivan inte spelas upp.
- Denna enhet kan spela upp maximalt 999 filer i maximalt 255 mappar. Om data överskrider dessa antal, kan korrekt uppspelning kanske inte vara möjlig för filer med nummer 1000 eller högre och filer i mappar med nummer 256 eller högre.
- Skivor som spelas in med flera sessioner stöds inte. Endast den första sessionen kommer att spelas upp.
- Beroende av skivans villkor, kan denna enhet kanske inte spela upp vissa skivor, eller skivan kan hoppa.
- Filer som skyddas för DRM kan inte spelas upp av denna enhet.

## Identifiera delarna (fjärrkontroll)

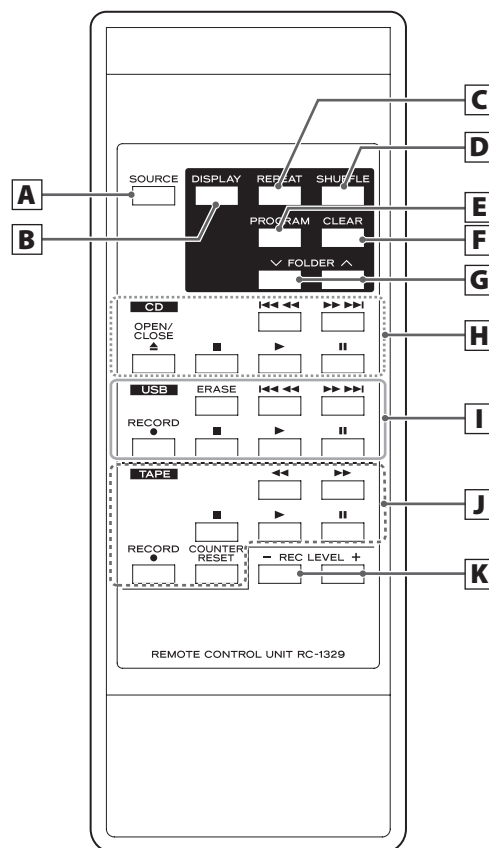

Om både huvudenheten och fjärrkontrollen har knappar med samma funktion, kommer vi att i denna manual förklara användningen av enbart en utav dem. Men den andra kan också användas på samma sätt.

**A SOURCE-knapp**

Använd denna knapp för att välja en källa (sida 137).

**B CD USB DISPLAY-knapp**

Tryck på denna knapp för att ändra informationen som visas (sida 135).

**C CD USB REPEAT-knapp**

Använd denna knapp för att ställa in upprepad funktion (sida 140).

**D CD USB SHUFFLE-knapp**

Använd denna knapp för att starta slumpvis uppspelning (sida 140).

**E CD USB PROGRAM-knapp**

Använd denna knapp för att programmera spår/filer (sida 141).

**F CD USB CLEAR-knapp**

Använd denna knapp för att rensa programmerade låtar/filer (sida 143).

**G CD USB FOLDER-knappar (∨/∧)**

Använd dessa knappar för att välja MP3-mappar (sidorna 139 och 147).

**H CD****Hoppa-/sök-knappar |◀◀/▶▶| (◀◀/▶▶)**

Tryck på dessa knappar för att hoppa genom spåren/filerna. Tryck och håll ner dessa knappar för att söka efter en del av ett spår / en fil.

**OPEN/CLOSE-knapp (▲)**

Tryck denna knapp för att öppna och stänga skivfacket.

**Stopp-knapp (■)**

Tryck på denna knapp för att stoppa uppspelningen.

**Spela-knapp (▶)**

Tryck på denna knapp för att starta uppspelningen.

**Pausa-knapp (||)**

Tryck på denna knapp för att pausa uppspelningen. För att återuppta uppspelningen, tryck på denna knapp igen.

**I USB****ERASE-knapp**

Använd denna knapp för att radera filer från ett USB-flashminne (sida 150).

**Hoppa-/sök-knappar |◀◀/▶▶| (◀◀/▶▶)**

Tryck på dessa knappar för att hoppa genom filerna.

Tryck och håll ner dessa knappar för att söka efter en del av en fil.

**RECORD-knapp (●)**

Använd detta för att spela in på ett externt USB-flashminne. Tryck en gång för att aktivera viloläget för inspelning och tryck igen för att starta inspelningen. (sida 148)

Tryck på den under inspelning för att dela upp filen vid den punkt (sida 150).

**Stopp-knapp (■)**

Detta stoppar USB-flashminnet från inspelning/uppspelning.

**Spela-knapp (▶)**

Tryck på denna knapp för att starta uppspelningen.

När den är i USB-inspelningsviloläge, tryck på detta för att starta inspelning

**Pausa-knapp (||)**

Tryck på denna knapp för att pausa uppspelning eller inspelning.

Tryck på denna knapp igen för att återuppta uppspelning eller inspelning.

**J TAPE****Stopp-knapp (■)**

Tryck på denna knapp för att stoppa uppspelningen.

Tryck på denna knapp för att stoppa inspelning på ett band.

**Spela-knapp (▶)**

Detta starta uppspelningen av kassetten.

Tryck när en kassett är pausat för att återuppta uppspelning/inspelning.

**Pausa-knapp (||)**

Tryck på denna knapp för att pausa uppspelning eller inspelning.

Tryck på denna knapp igen för att återuppta uppspelning eller inspelning.

**GIV AKT!**

När den är stoppad och du trycker på pausa-knappen (||) kommer det inte försatta bandet i pausat tillstånd.

**Snabb framåtspolning/bakåtspolning-knappar (◀◀/▶▶)**

Tryck på dessa knappas för att snabbt spola bandet framåt/bakåt.

**RECORD-knapp (●)**

Använd för att spela in på ett band. Tryck en gång för att aktivera inspelningens viloläge och tryck igen för att starta inspelningen (sida 151).

**COUNTER RESET-knapp**

Tryck på denna knapp för att återställa bandräkneverket till "0000".

**K REC LEVEL-knappar (-/+)**

Använd dessa knappar för att justera inspelningsnivån.

## Identifiera delarna (huvudenhet)

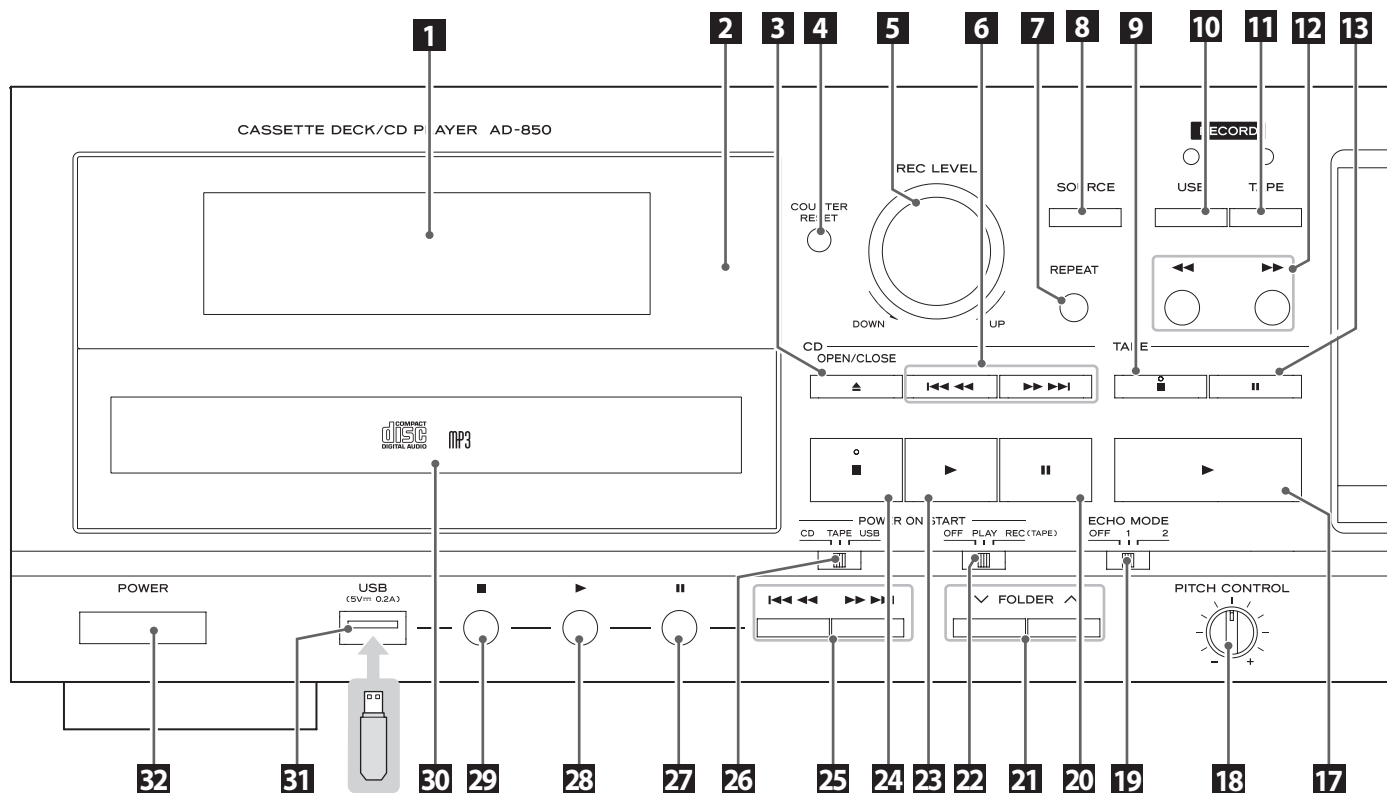

### 1 Skärm

Detta visar det totala antalet låtar/filer, uppspelningstiden och annan information (sida 134).

### 2 Fjärrsensor

När du betjänar fjärrkontrollen, peka mot fjärrsensorn.

### 3 CD OPEN/CLOSE-knapp (▲)

Tryck denna knapp för att öppna och stänga skivfacket.

### 4 TAPE COUNTER RESET-knapp

Tryck på denna knapp för att återställa bandräkneverket till "0000".

### 5 REC LEVEL-ratt

Vrid med denna ratt för att justera inspelningsnivån.

### 6 CD Hoppa-/sök-knappar (I◀◀/▶▶I / ◀◀/▶▶)

Tryck på dessa knappar för att hoppa genom spåren/filerna.  
Tryck och håll ner dessa knappar för att söka efter en del av ett spår / en fil.

### 7 CD USB REPEAT-knapp

Använd denna knapp för att ställa in upprepning (sida 140).

### 8 SOURCE-knapp

Använd denna knapp för att välja källan (sida 137).

### 9 TAPE Stopp-knapp (■)

Tryck på denna knapp för att stoppa uppspelning av kassetten.  
Tryck på denna knapp för att stoppa inspelning på ett band.

### 10 RECORD USB-knapp

Använd detta för att spela in på ett externt USB-flashminne. Tryck en gång för att aktivera inspelningens viloläge och tryck igen för att starta inspelningen (sida 148).  
Tryck på den under inspelning för att dela upp filen vid den punkt (sida 150).

### 11 RECORD TAPE-knapp

Använd för att spela in på ett band. Tryck en gång för att aktivera inspelningens viloläge och tryck igen för att starta inspelningen (sida 151).

### 12 TAPE Snabb framåts-/bakåtspolning-knappar (◀◀/▶▶)

Tryck på dessa knappar för att snabbt spola kassetten framåt/bakåt.

### 13 TAPE Pausa-knapp (II)

Tryck på denna knapp för att pausa uppspelning eller inspelning på kassetten.  
Tryck på denna knapp igen för att återuppta uppspelning eller inspelning.

### 14 TAPE Kassettfack

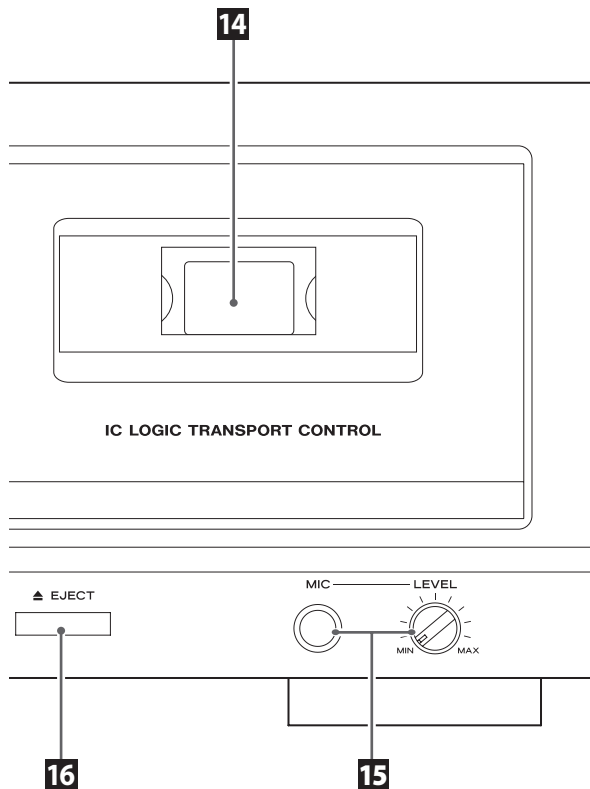

### 15 MIC-kontakt och mikrofonens LEVEL-ratt

När du använder in mikrofon för att spela in, sätt i mikrofonkabelns plugg i dess kontakt och vrid ratten till en lämplig nivå (sida 154).

**Denna enhet stödjer inte stereomikrofoner.**

**Använd en dynamisk mono-mikrofon.**

**Ställ in MIC LEVEL-ratten till MIN när du inte använder en mikrofon.**

### 16 TAPE Utmatningsknapp (▲)

När bandet har stoppats, tryck på denna knapp för att öppna kassettfacket.

### 17 TAPE Spela-knapp (▶)

Detta starta uppspelningen av kassetten.

Tryck när en kassett är pausat för att återuppta uppspelning/inspelning.

### 18 TAPE PITCH CONTROL-ratt

Vrid med denna ratt för att variera uppspelningshastigheten (sida 145).

### 19 TAPE ECHO MODE-brytare

Detta ändrar eko-läget (sida 155).

### 20 CD Pausa-knapp (II)

Tryck på denna knapp för att pausa uppspelning av CD-skivan. För att återuppta uppspelningen, tryck på denna knapp igen.

### 21 CD USB FOLDER-knappar (∨/∧)

Använd dessa knappar för att välja mappar (sidorna 139 och 147).

### 22 POWER ON START OFF-PLAY-REC (TAPE)-brytare

Använd denna brytare för att ställa in driftläget av timern (av, spela eller spela in). För att använda detta när inställt till spela eller spela in, anslut en kommersiellt tillgänglig programmerbar timer till denna enhet (sida 156).

- Välj OFF för att inte använda timern för uppspelning eller inspelning.

### 23 CD Spela-knapp (▶)

Tryck för att starta CD-uppspelningen.

### 24 CD Stopp-knapp (■)

Tryck för att stoppa CD-uppspelningen.

### 25 USB Hoppa-/sökknappar (|◀◀/▶▶| / ◀◀/▶▶)

Tryck på dessa knappar för att hoppa genom filerna.

Tryck och håll ner dessa knappar för att söka efter en del av en fil.

### 26 POWER ON START CD-TAPE-USB-brytare

Använd denna brytare för att ställa in ljudkälla som är aktiv när strömmen är påslagen.

Använd denna brytare för att ställa in media som används för timer-uppspelning/inspelning. (Timer-inspelningen kan endast spela in på kassett.)

För att använda timer-uppspelning/inspelning, anslut en kommersiellt tillgänglig programmerbar timer till denna enhet (sida 156).

### 27 USB Pausa-knapp (II)

Använd denna knapp för att pausa USB-uppspelningen eller inspelningen.

Tryck på denna knapp igen för att återuppta uppspelning eller inspelning.

### 28 USB Spela-knapp (▶)

Tryck för att starta USB-uppspelningen.

När den är i USB-inspelningsviloläge, tryck på detta för att starta inspelning

### 29 USB Stopp-knapp (■)

Tryck för att stoppa USB-uppspelningen.

Tryck igen för att stoppa inspelningen på USB.

### 30 CD Skivfack

### 31 USB USB-port

Anslut ett externt USB-flashminne här.

### 32 POWER-knapp

Tryck på denna knapp för att sätta på eller stänga av enheten.

### GIV AKT!

**Stäng aldrig av eller koppla från en USB-flashminne när den är ansluten, t. ex. under skrivande, uppspelning, inspelning eller när du raderar filer.**

**Om du gör så kan enheten och det ansluta USB-flashminnet skadas.**

## Använda fjärrkontrollen

### Försiktighetsåtgärder vid användning av fjärrkontrollen



#### FÖRSIKTIGHET

Missbruk av batterier kan leda till att de går sönder och läcker, vilket kan orsaka brand, skador eller missfärgningar på materialet som finns nära.

Läs därför noga igenom och följ de försiktighetsåtgärderna på sida 123.

- När du använder en fjärrkontroll, peka den mot signalmottagaren för fjärrkontrollen på huvudenheten från ett avstånd på 5 m eller mindre. Placera inga hinder mellan huvudenheten och fjärrkontrollen.
- Även om fjärrkontrollenheten används inom sitt effektiva intervall, kan användning med fjärrkontroll vara omöjlig, om det finns hinder mellan enheten och fjärrkontrollen.
- Om fjärrkontrollen används nära andra apparat med infraröd strålning eller om andra fjärrkontroller som använder infraröd strålning används nära denna enhet, kan enheten och andra apparat inte fungera korrekt.

### Installation av batteri

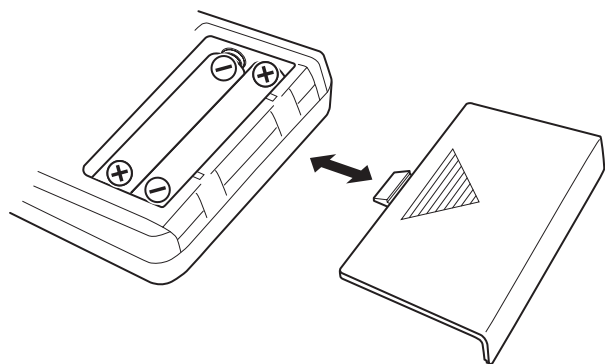

1. Ta bort luckan för batteriet.
2. Lägg i två "AAA" batterier. Se till att de har satts i med sina positiva (+) och negativa (-) poler i rätt riktning.
3. Stäng luckan.

### Byta ut batterier

Om avståndet från huvudenheten med vilket fjärrkontrollen fungerar effektivt minskas, håller förmodligen batterierna på att bli urladdade. Ersätt batterierna mot nya när detta händer.

För mer information om insamling av batterier, kontakta din kommun, din återvinningsstation eller den plats där du köpte dem.

## Skärm

### CD-läge

#### Under uppspelningen

##### Ljud-CD

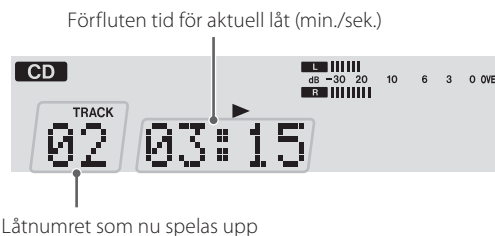

##### MP3-skiva

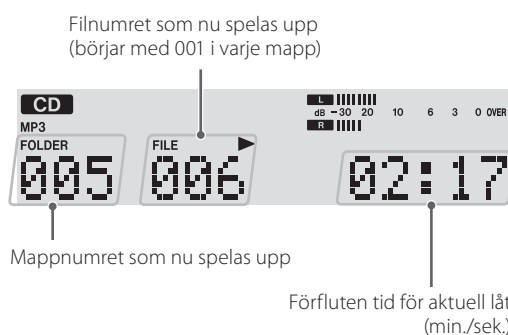

#### När uppspelningen har stoppats

##### Ljud-CD

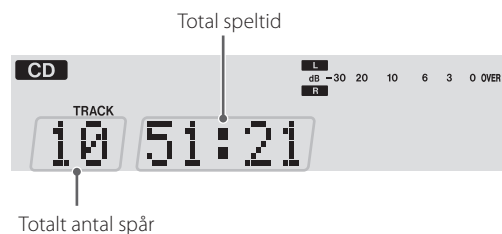

##### MP3-skiva

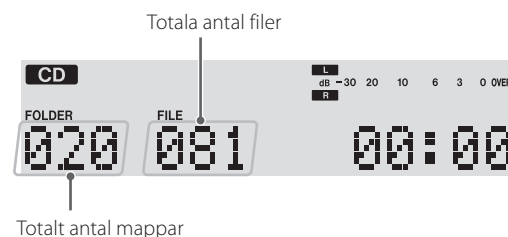

## TAPE-läge



- Bandräknare visar den ungefärliga positionen av bandet. Detta är inte en indikation på tid.

## USB-läge

### Under uppspelningen

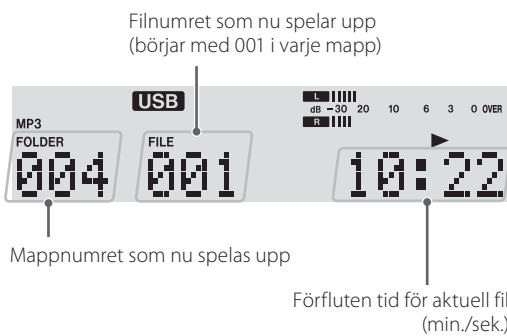

### När uppspelningen har stoppats

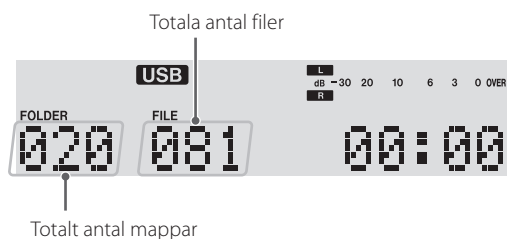

## Inspelningsläge

(Exempel: Inspelning på en kassett från ett USB-flashminne)

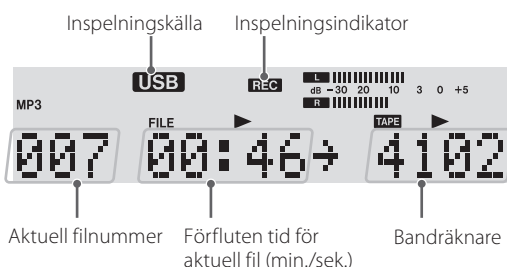

## Ändra visningen (CD/USB-läge)

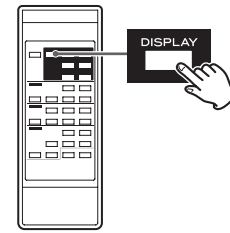

Under uppspelning i CD-läge eller USB-läge, varje gång DISPLAY-knappen trycks, ändras visningen på följande sätt:

### Ljud-CD

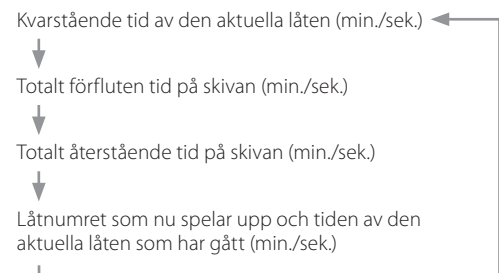

### MP3-skiva/USB

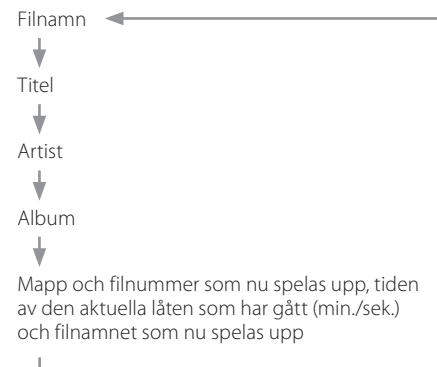

- "No title (Ingen titel)", "No album (Inget album)" eller "No artist (Ingen artist)" visas om det inte finns någon information.
- "\*\*\*\*" visas när enheten inte kan läsa informationen.
- Visningen av denna enhet kan endast visa med enkel-byte bokstäver och siffror. Om namnet på en fil använder japanska, kinesiska eller andra dubbelbyte tecken är uppspelning möjlig, men namnet kommer inte att visas korrekt. I sådana fall visas "\*\*\*\*".

**⚠ Slutför alla andra anslutningar innan du slår på enheten.**

- Läs anvisningarna av varje enhet som du vill använda med denna enhet.
- Kontrollera att du ansluter varje plugg säkert. Bunta inte ihop anslutningskablar med nätsladdar. Det kan orsaka buller.

**AD-850 (baksida)**

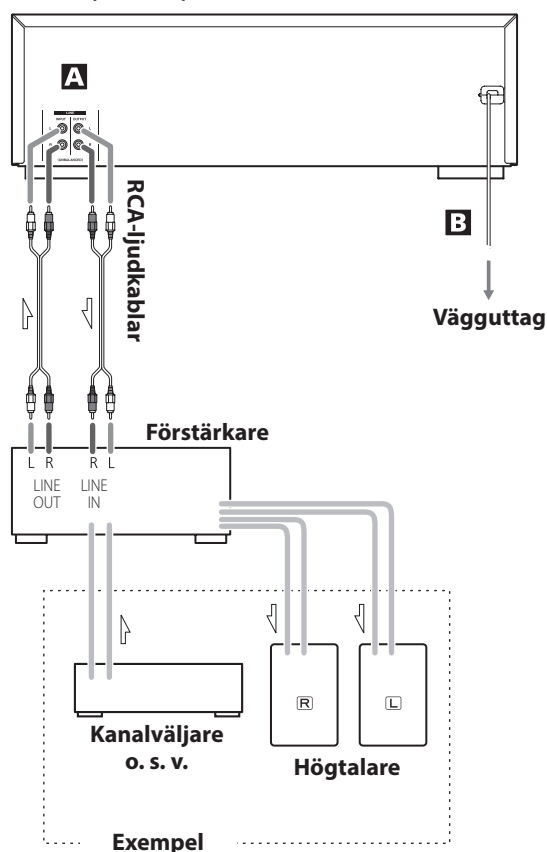

**A LINE IN/OUT-kontakter**

Dessa kontakter överför en analog 2-kanals ljudsignal. Anslut komponenterna med de medföljande RCA-ljudkablar.

Anslut en stereoförstärkare, mixer eller annan utrustning till denna enhets analoga ljudingångs- och utgångskontakter.

Använd de medföljande RCA-ljudkablar (eller kommersiellt tillgängliga) för anslutningar.

Anslut dennas enhets R-ingångskontakt till R-utgångskontakten på ljudutmatningsenheten och denna enhets L-ingångskontakt till L-utgångskontakten på den andra enheten.

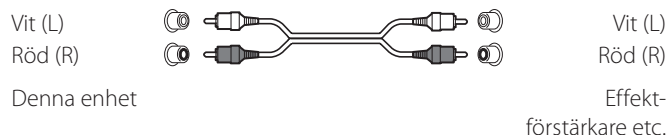

**B Nätsladd**

Efter att alla andra anslutningar har slutförts, anslut plugg till vägguttaget.

⚠ Var noga med att ansluta nätsladden till ett eluttag som levererar rätt spänning.

⚠ Håll stickkontakten när du ansluter den till ett eluttag eller drar ut den. Dra eller ryck aldrig i nätsladden.

**Anmärkningar om att sätta på och stänga av strömmen**

När en förstärkare är ansluten till enheten, sätt på eller stäng av strömmen på enheten och förstärkare i följande sekvens.

När du sätter på strömmen

1. Denna enhet
2. Förstärkare

När du stänger av strömmen

1. Förstärkare
2. Denna enhet



## Sätta på eller stänga av enheten

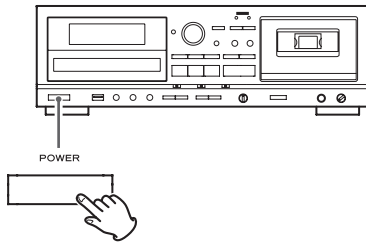

Tryck på POWER-knappen för att sätta på eller stänga av enheten. När enheten sätts på, lyser skärmen.

Kontrollera POWER ON START-brytare för att avgöra vad enheten gör när strömmen sätts på.

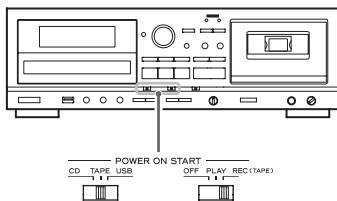

**När strömmen är på och POWER ON START OFF-PLAY-REC (TAPE)-brytaren för timern är inställd på PLAY eller REC**



eller



**Källan inställd med POWER ON START CD-TAPE-USB-brytaren börjar spela upp/spela in.**

Timer-inspelningen kan endast spela in på kassett (sida 157).

**När strömmen är på och POWER ON START OFF-PLAY-REC (TAPE)-brytaren för timern är inställd på OFF**



**Källan inställd med POWER ON START CD-TAPE-USB-brytaren blir till den aktiva källan.**

- Om du inte vill använda timern, se till att ställa in POWER ON START OFF-PLAY-REC (TAPE)-brytaren till OFF-läget för att förhindra att ett viktigt kassettband spelas över av misstag.

## Välja en källa för uppspelning/inspelning

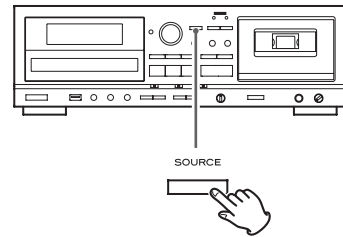

Varje gång SOURCE-knappen trycks, ändras källan som det följande:

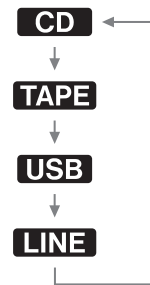

Den valda källan visas i det övre vänstra hörnet på skärmen.

- Källan kan inte ändras under uppspelning.
- Om du trycker på spela-knappen för en källa, väljs källan och uppspelning av den källa startas.
- Välj "LINE" för att använda en extern källa som är ansluten till LINE-kontakterna.

## Lyssna på en CD-skiva

- 1 Tryck på SOURCE-knappen upprepade gånger för att välja "CD".**

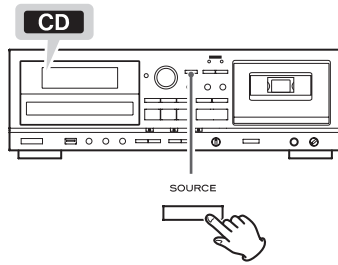

- När en annan källa har valts och du trycker på CD spela-knappen (▶) väljs automatiskt CD-skivan och, om en skiva är isatt, startas uppspelningen.

- 2 Tryck på CD OPEN/CLOSE-knappen (▲) för att öppna CD facket.**

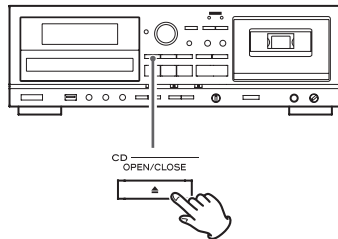

- 3 Placera en skiva i facket med etiketten uppåt.**

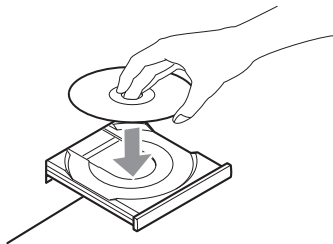

- Kontrollera alltid att skivan sitter i mitten av facket. Skivan måste placeras i mitten av facket. Om en skiva inte är placerad korrekt, kommer det kanske inte vara möjligt att öppna facket när den har stängts.

### GIV AKT!

- Sätt inte i mer än en skiva.
  - Tryck inte på facket med våld, medan du öppnar och stänger den.
  - Sätt inte på klisteretiketter eller liknande material på ingen av skivans sidor.
  - Använd inte skivor med ojämn form.
- Om du inte följer detta kan det orsaka felfunktion.

- 4 Tryck på CD OPEN/CLOSE-knappen (▲) igen för att stänga facket.**

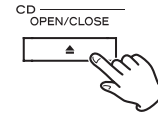

### ⚠ FÖRSIKTIGHET

**Var försiktig att du inte klämmer fingret.**

Ladda en skiva tar några sekunder.

När skivan laddas, visas det "READING" på skärmen och ingen av knapparna fungerar. Vänta till det totala antalet av spår/filer visas.

- Om ingen skiva är laddad, visas det "NO DISC".

- 5 Tryck på CD spela-knapp (▶) för att starta uppspelningen.**

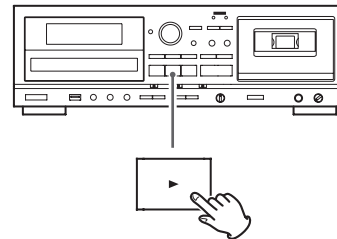

Uppspelningen startar från det första spåret / den första filen på skivan.

- Om du sätter i en skicka och trycker sedan på CD spela-knappen (▶) utan att först ha stängs skivfacket, stängs skivfacket och uppspelningen börjar.
- När uppspelningen av alla spår/filer är klar stannar enheten automatiskt.
- MP3-filer som inte är placerade i mappar, sätts automatiskt i ROOT-mappen. Uppspelningen startar med den första filen i ROOT-mappen.
- Se sida 160 för information om uppspelningsordningen av MP3-skivor.

## Stäng av uppspelningen temporärt (paus-läge)

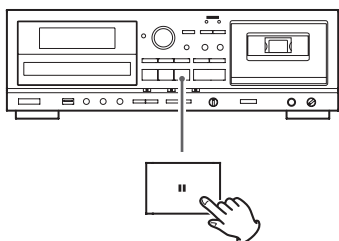

Tryck på CD pausa-knappen (II) under uppspelning för att stoppa uppspelningen vid den aktuella positionen.

För att återuppta uppspelningen, tryck på CD pausa-knappen (II) igen eller tryck på CD spela-knappen (▶).

## Stoppa uppspelningen

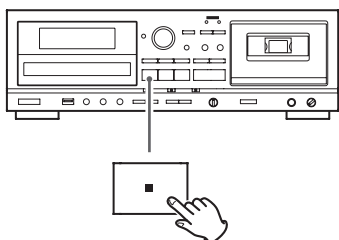

Tryck på CD stopp-knappen (■) för att stoppa uppspelningen.

## Öppna skivfacket

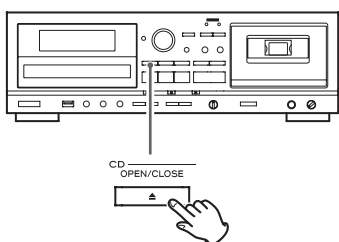

Tryck på CD OPEN/CLOSE-knappen (▲) för att öppna CD facket.

- Du kan också öppna facket om den är i ett annat läge än CD-läget.

## Sök efter en del av ett spår/av en fil

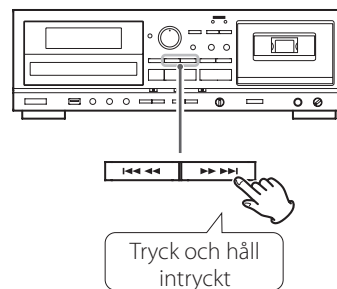

Under uppspelningen, tryck och håll ner CD sökknappen (I◀◀/▶▶I) för att söka efter en del av ett spår / en fil. Släpp den när du hittar början av den delen du vill lyssna på.

## Hoppa till föregående eller nästa spår/fil

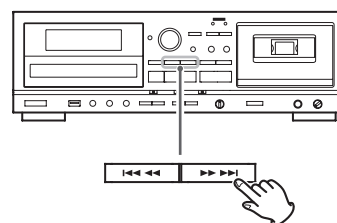

### Under uppspelningen

Tryck på CD hoppa-knappen (I◀◀/▶▶I) upprepade gånger tills det önskade spåret / den önskade filen väljs. Det valda spåret/den valda filen kommer att spelas upp från början.

- Om du trycker på I◀◀-knappen en gång under uppspelningen, kommer spåret/filen som spelas upp spelas upp igen från början. För att gå tillbaka till början av det föregående spåret / den föregående filen, tryck på I◀◀-knappen två gånger.

### När uppspelningen stoppas eller pausas

Tryck på en CD hoppa-knappen (I◀◀/▶▶I) upprepade gånger för att välja spåret/filen som du vill lyssna på. Tryck på CD spela-knappen (▶) eller CD pausa-knappen (II) för att starta uppspelningen av det valda spåret / den valda filen.

## Välja en mapp (MP3-skiva)

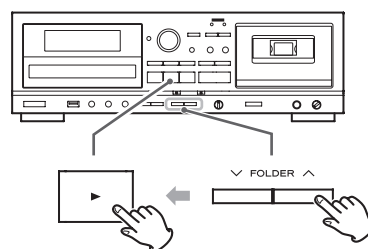

Tryck på FOLDER-knapparna (∨ / ^) för att välja en mapp. Tryck på CD spela-knappen (▶) för att starta uppspelningen.

## Upprepa uppspelning

Denna funktion kan användas i CD- och USB-läge.

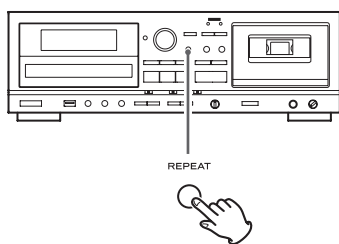

Tryck på REPEAT-knappen för att cykla genom följande uppspelningslägen:

### Ljud-CD

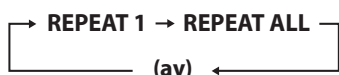

### MP3

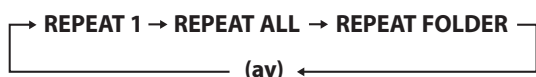

- Om en av de följande knapparna trycks, kommer upprepningsläget avbrytas.

### I CD-läge

POWER-knapp, SOURCE-knapp, CD OPEN/CLOSE-knapp (▲), REPEAT-knapp, SHUFFLE-knapp

### I USB-läge

POWER-knapp, SOURCE-knapp, REPEAT-knapp, SHUFFLE-knapp

### REPEAT 1 (upprepa ett spår / en fil)

Spåret/filen som spelas kommer att spelas upp upprepade gånger. "REPEAT 1" visas på skärmen.

- Om du använder CD/USB hoppa-knapparna (◀◀/▶▶) för att välja en annan låt/fil, kommer den låten/filen spelas upp upprepade gånger.
- Du kan välja ett spår / en fil som skall upprepas, när uppspelningen har stoppats. Tryck på REPEAT-knappen, välj en låt/fil med CD/USB hoppa-knapparna (◀◀/▶▶) och tryck sedan på CD/USB spela-knappen (▶) eller CD/USB pausa-knappen (⏸) för att starta uppspelning.

### REPEAT ALL (upprepa alla spår/filer)

Alla spår/filer på skivan kommer att spelas upp upprepade gånger. "REPEAT ALL" visas på displayen.

- Under den programmerade uppspelningen kommer programmerade spår/filer spelas upprepade gånger.

### REPEAT FOLDER (upprepa alla filer i en mapp, endast MP3)

Alla filer i valda mappen kommer att spelas upp upprepade gånger. "REPEAT FOLDER" visas på skärmen.

## Slumpvis uppspelning

Denna funktion kan användas i CD- och USB-läge.

Använd denna funktion för att spela upp låtar/filer på en skiva/USB-flashminne i slumpvis ordning.

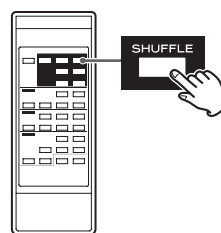

Om du trycker på SHUFFLE-knappen sätts slumpvis uppspelning på eller av.

Under slumpvis uppspelning visas "SHUFFLE" på skärmen.

Efter att du har spelat upp alla låtar/filer, lämnar enheten slumpvis uppspelningsläget och stoppas uppspelningen.

För att stoppa slumpvis uppspelning, tryck på CD/USB stopp-knappen (■).

- Om du trycker på ▶▶-knappen under slumpvis-uppspelningen, kommer nästa spår/filen väljas slumpvist och spelas upp. Om du trycker på ◀◀-knappen, kommer det befintliga spåret/den befintliga filen spelas upp från början. Under slumpvis uppspelning kommer ett spår / en fil som har spelat klart inte spelas upp igen.
- Den slumpvisa funktionen fungerar inte under programmerad uppspelning.
- Om du trycker någon av knapparna, kommer den slumpvisa uppspelningen att avbrytas.

### I CD-läge

POWER-knapp, SOURCE-knapp, CD OPEN/CLOSE-knapp (▲), REPEAT-knapp, SHUFFLE-knapp

### I USB-läge

POWER-knapp, SOURCE-knapp, REPEAT-knapp, SHUFFLE-knapp

## Programmerad uppspelning

Denna funktion kan användas i CD- och USB-läge.

Upp till 30 spår/filer kan programmeras i önskad ordning.

### 1 När uppspelningen har stoppats, tryck på PROGRAM-knappen för att ange programmeringsläget.

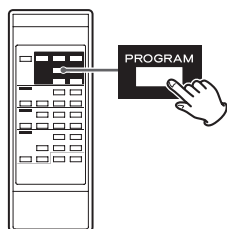

"PROGRAM" blinkar och "P-01" visas på skärmen.

Exempel, om i CD-läge



- För att stoppa programmering, tryck på CD/USB stopp-knappen (■).

### 2 (Vid programmering av MP3-filer)

Tryck på CD/USB FOLDER-knapparna (∨ / ∧) för att välja en mapp och tryck sedan på PROGRAM-knappen.

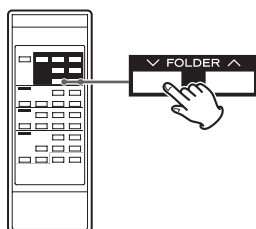

- MP3-filer som inte finns i en specifik mapp, finns i "001" (ROOT)-mappen.

#### NOTERA

ROOT-mappen finns i mappen på toppnivå.

### 3 Tryck på CD/USB hoppknapparna (I◀◀/▶▶I) för att välja ett spår / en fil och tryck sedan på PROGRAM-knappen.

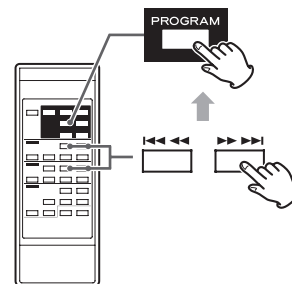

Spåret/filen är programmerad och "P-02" visas.

- Upprepa stegen 2 och 3 för att programmera flera spår/filer.
- Du kan programmera upp till 30 spår/filer.
- För att stoppa programmering, tryck på CD/USB stopp-knappen (■). Programmeringen avbryts, men programinnehållet finns kvar i minnet. Om du vill återuppta programmerad uppspelning, tryck på PROGRAM-knappen och tryck sedan på CD/USB spela-knappen (▶).

### 4 När du har valt låt-/filnumret, tryck på CD/USB spela-knappen (▶) för att starta programmerad uppspelning.

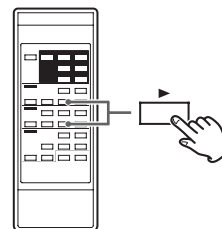

För att stoppa programmerad uppspelning, tryck på CD/USB stopp-knappen (■).

- Efter att programmeringen har slutförts, tryck på PROGRAM-knappen och sedan på CD/USB spela-knappen (▶) för att spela upp programmet igen.
- Du kan använda CD/USB hopp-knapparna (I◀◀/▶▶I) under programmerad uppspelning för att välja och spela upp andra låtar/filer i programmet.
- Den slumpvisa funktionen fungerar inte under programmerad uppspelning.
- "REPEAT 1"- och "REPEAT ALL"-uppspelning är möjlig under programmerad uppspelning. Om inställt till "REPEAT ALL"-läget, kommer de programmerade låtarna/filerna spelas upp upprepade gånger.

## Programmerad uppspelning (fortsättning)

### Lägga till spår/filer till slutet av programmet

När uppspelningen har stoppats, tryck på PROGRAM-knappen upprepade gånger tills "TRACK 00" visas på skärmen.

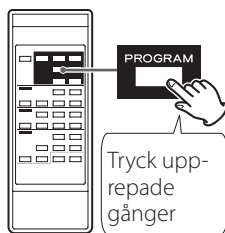

Välj ett låt-/filnummer som du vill lägga till med CD/USB hoppknapparna (◀◀/▶▶) och tryck sedan på PROGRAM-knappen.

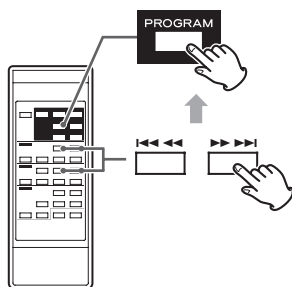

Spåret/filen läggs till slutet av programmet.

### Skriva över del av programmet

När uppspelningen är stoppad, tryck på PROGRAM-knappen upprepade gånger tills programnumret av spåret som du vill ändra visas på skärmen.

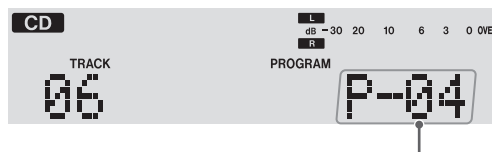
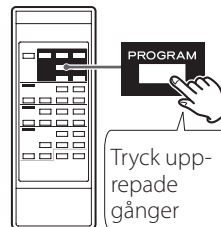

Programnumret som skall ändras

Välj ett låt-/filnummer som du vill lägga till med CD/USB hoppknapparna (◀◀/▶▶) och tryck sedan på PROGRAM-knappen.

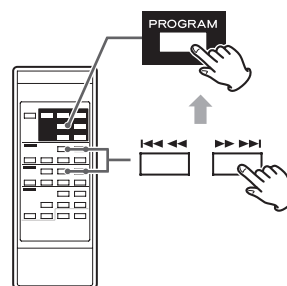

Den valda låten/filen läggs till programmet och ersätter låten som har varit under det programnumret innan.

## Kontrollera programordningen

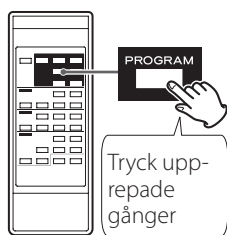

När uppspelningen har stoppats, tryck på PROGRAM-knappen uppregade gånger.

Antalet programmerade spår/filer och deras programnummer kommer att visas i en ordning.

## Ta bort låtar/filer från programmet

När uppspelningen är stoppad, tryck på PROGRAM-knappen uppregade gånger **tills programnumret av låten som skall tas bort visas** på skärmen.

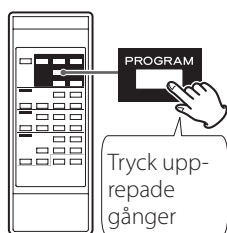

Programn mret som skall tas bort

Tryck på CLEAR-knappen.

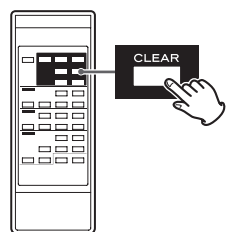

Låten/filen tas bort från programmet.

## Radera programmet

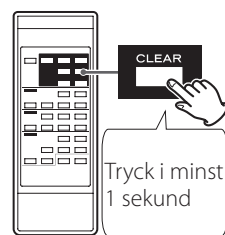

När uppspelningen har stoppats, tryck på PROGRAM-knappen och sedan på CLEAR-knappen eller CD/USB stopp-knappen (■) i mer än 1 sekund.

PROGRAM-indikatorn visas och allt programinnehåll rensas.

- Om PROGRAM-indikatorn inte visas, tryck på PROGRAM-knappen för att aktivera programmeringsläget innan du trycker på CLEAR-knappen.
- Om du trycker på en av följande knappar, rensas också programinnehållet.

### I CD-läge

POWER-knapp, CD OPEN/CLOSE-knapp (▲), SOURCE-knapp

### I USB-läge

POWER-knapp, SOURCE-knapp

## Lämna programmeringsläget

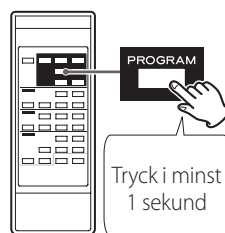

När uppspelningen har stoppats, tryck och håll PROGRAM-knappen i mer än 1 sekund eller tryck på CD/USB stopp-knappen (■). PROGRAM-indikatorn kommer att försvinna.

- Detta rensar inte programinnehållet. Tryck på PROGRAM-knappen igen och tryck sedan på CD/USB spela-knappen (▶) om du vill återuppta programmerad uppspelning.

# Lyssna till en kassett

Du kan spela upp Normal (typ I), Chrome (typ II) och Metal (typ IV) -band med denna enhet.

**1 Tryck på SOURCE-knappen upprepade gånger för att välja "TAPE".**

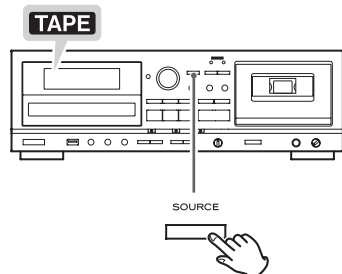

- Om en annan källa väljs och banduppspelningen startar, kommer det bandet att väljas.

**2 Tryck på TAPE EJECT-knappen (▲) för att öppna kassettfacket.**

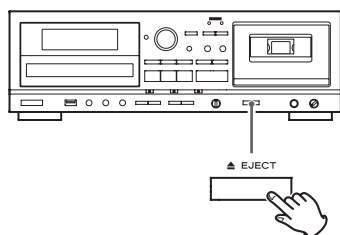

**3 Sätt ett kassettband i facket.**

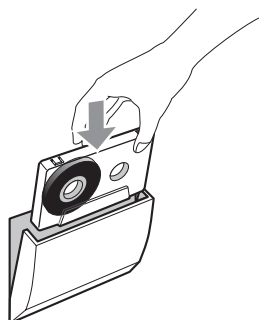

Sätt i kassetten med en kant riktad nedåt och den sidan du vill spela upp riktad mot dig. Stäng sedan kassettfacket genom att trycka in dörren.

**GIV AKT!**

- Använd inte deformerade eller slacka kassettband. Bandet skulle kunna bli trassligt och kassetten skulle kunna fastna i enheten.
- Tryck inte på fackets dörr med kraft med handen när du öppnar det.

Om du inte följer detta kan det orsaka felfunktion.

**4 Tryck på TAPE spela-knapp (▶) för att starta uppspelningen.**

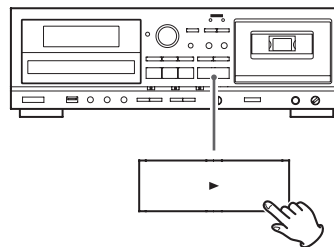

## Pausa uppspelningen temporärt

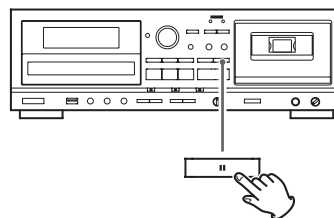

Tryck på TAPE pausa-knapp (||) under uppspelning för att stoppa uppspelning i aktuell position.

För att återuppta uppspelningen, tryck på TAPE pausa-knapp (||) igen eller tryck på TAPE spela-knapp (▶).

## Stoppa uppspelningen

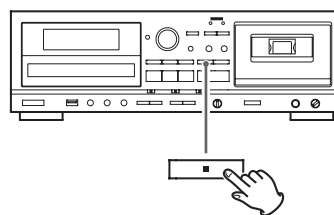

Tryck på TAPE stopp-knapp (■) för att stoppa uppspelningen.



## Öppna kassettfacket

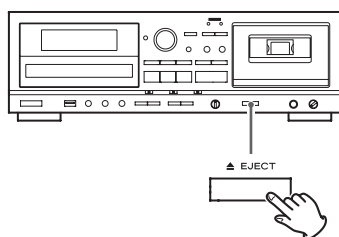

När bandet har stoppats, tryck på TAPE EJECT-knapp (▲) för att öppna kassettfacket.

- Tryck inte på TAPE EJECT-knapp (▲) under uppspelning.
- Du kan också öppna facket om den är i ett annat läge än TAPE-läget.

## Spola ett band snabbt framåt/bakåt

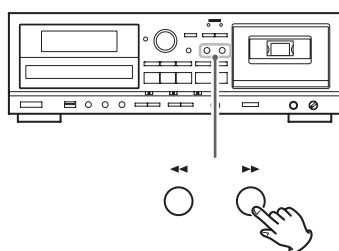

Tryck på snabbt-framåtspolning-knapp (▶▶) eller bakåtspolning-knapp (◀◀) för att spola bandet snabbt.

Spolningen stoppas när slutet av bandet har uppnåtts. För att stoppa spolningen innan slutet, tryck på TAPE stop-knapp (■).

- Du kan också spola bandet när CD/USB/LINE har valts som källa. Men dessa knappar fungerar inte i inspelningsläge.

## Tonhöjds kontroll

Denna kontroll varierar stämningen av musiken under uppspelning.

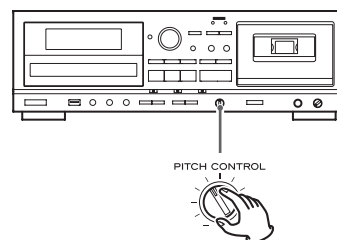

Om du vrider PITCH CONTROL-knappen medurs ökas uppspelningshastigheten och höjer tonhöjden med högst +10 %.

Om du vrider med PITCH CONTROL-knappen moturs minskas uppspelningshastigheten och sänker tonhöjden med ett maximum på -10 %.

- Detta fungerar inte när du spelar in till band.
- Håll den inställd på klockan-12-läget (vertikal) för normal tonhöjd.

## Bandräknare

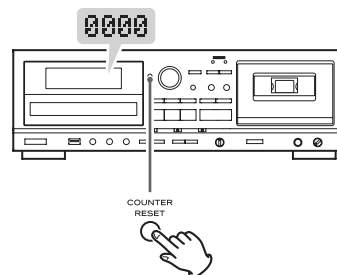

Tryck på COUNTER RESET-knappen för att återställa bandräkneverket till "0000". Du kan använda denna funktion för att enkelt lokalisera den punkt på bandet som önskas.

## Lyssna på filer på en USB-flashminne

### GIV AKT!

Stäng aldrig av eller koppla från en USB-flashminne när den är ansluten, t. ex. under skrivande, uppspelning, inspelning eller när du raderar filer.

Om du gör så kan enheten och det ansluta USB-flashminnet skadas.

### 1 Tryck på SOURCE-knappen upprepade gånger för att välja "USB".

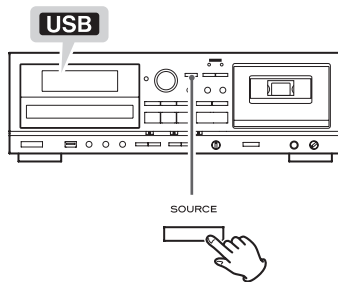

- Om en annan källa har valts och USB-uppspelningen startas, väljs USB-läget automatiskt.

### 2 Anslut ett externt USB-flashminne till USB-porten på denna enhet.

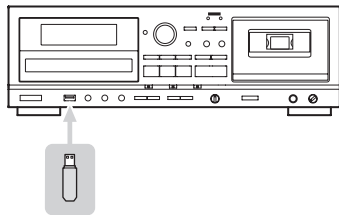

Att läsa av USB-flashminnet tar några sekunder. USB-flashminnen med extra stor kapacitet kan behöva längre tid. Om "READING" visas medan minnen läses, trycka på knappar har någon effekt.

- Om ingen MP3-fil finns på USB-flashminnet, visas "NO MUSIC FILE".

### 3 Tryck på USB spela-knapp (▶) för att starta uppspelningen.

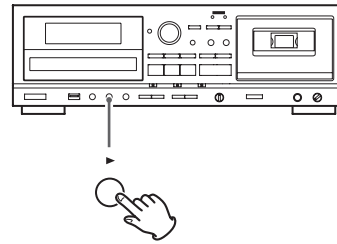

- När uppspelningen av alla filer är klar stannar enheten automatiskt.
- MP3-filer som inte finns i mappar placeras automatiskt i "ROOT"-mappen. Uppspelningen startar med den första filen i ROOT-mappen.
- Se sida 160 för information om uppspelningsordningen av MP3-filer.

### Pausa uppspelningen temporärt

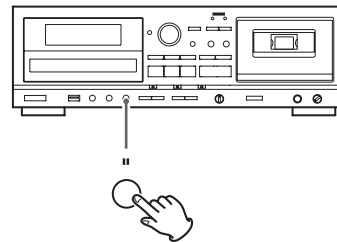

Tryck på USB pausa-knappen (||) under uppspelning för att stoppa uppspelningen vid den aktuella positionen. För att återuppta uppspelningen, tryck på USB pausa-knappen (||) igen eller tryck på USB spela-knappen (▶).

## Stoppa uppspelningen

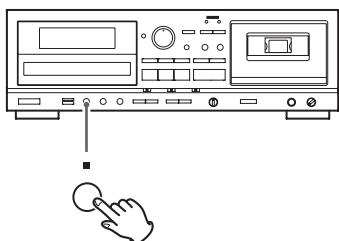

Tryck på USB stopp-knappen (■) för att stoppa uppspelningen.

## Sök efter en del av en fil

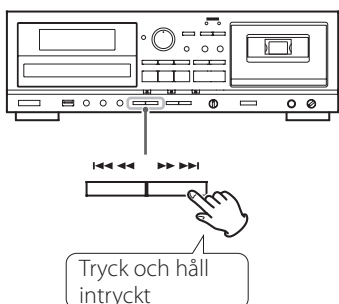

Under uppspelningen, tryck och håll ner USB sök-knapp (◀▶) för att söka efter en del av en fil. Om du trycker och håller sök-knappen ökas hastigheten. Släpp den när du hittar början av den delen du vill lyssna på.

## Hoppa till föregående eller nästa fil

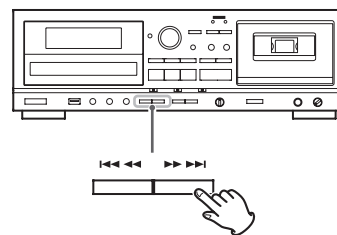

### Under uppspelningen

Tryck på USB hoppa-knappen (◀▶) upprepade gånger tills den önskade filen väljs. Den valda filen kommer att spelas upp från början.

- Om du trycker på ◀-knappen en gång under uppspelningen, kommer filen som spelas upp spelas upp igen från början. För att gå tillbaka till början av den föregående filen, tryck på ◀-knappen två gånger.

### När uppspelningen stoppas eller pausas

Tryck på USB hoppa-knappen (◀▶) upprepade gånger för att välja filen som du vill lyssna på. Tryck på USB spela-knappen (▶) eller USB pausa-knappen (⏸) för att starta uppspelningen av den valda filen.

## Välja en mapp

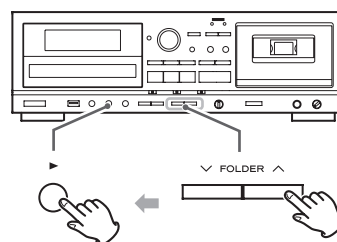

Tryck på FOLDER-knapparna (∨ / ∧) för att välja en mapp. Tryck på USB spela-knappen (▶) för att starta uppspelningen.

## Upprepad, slumpvis och programmerad uppspelning

Dessa funktioner kan användas i USB-läge.

Se följande avsnitt för information om hur du använder dem.

- Upprepa uppspelning → sida 140
- Slumpvis uppspelning → sida 140
- Programmerad uppspelning → sida 141

## Inspelning på ett USB-flashminne

Denna enhet kan spela in ljud från en CD-skiva, en kassett eller ansluten extern enhet i MP3-format till ett USB-flashminne.

- Denna enheten kan också spela in till kassett, men den kan inte spela in till både USB-flashminne och band samtidigt.
- Bra inspelning kanske inte vara möjligt beroende av USB-flashminnet. Om detta inträffar, försök att använda ett annat USB-flashminne.
- Denna enhet kan inte spela in till ett USB-flashminne med timer för inspelningsfunktion.
- Du kan blanda in ljudet från en mikrofon ansluten till denna enhet när du spelar in (sida 154).
- När du spelar in från CD-skiva till ett USB-flashminne, den övervakade ljud kan hoppa beroende av typen av USB-flashminne, men detta påverkar inte inspelade data.

### GIV AKT!

**Koppla inte från USB-flashminnet under inspelning. Stäng inte av enheten eller koppla inte från strömsladden under uppspelning. Om du gör så kan enheten och det anslutna USB-flashminnet skadas.**

### Om inspelade MP3-filer

- När du spelar in skapas "RECORD"-mappen automatiskt och en undermapp för varje källa ("CD", "TAPE" eller "LINE") skapas också i mappen "RECORD". MP3-filer läggs till i motsvarande undermapp.
- Filnamn tilldelas automatiskt med numeriska änden i ordning.

#### När du spelar in från en CD-skiva

"CD001.MP3", "CD002.MP3" ...

Om det finns till exempel filnamn som "CD004.MP3" och "CD009.MP3" i USB-mappen redan och du gör en inspelning, kommer den nästa nya filen kallas för "CD010.MP3".

#### När du spelar in från en kassett

"T001.MP3", "T002A.MP3" ...

#### När du spelar in från en extern källa

"L001.MP3"

- Under inspelning från ett band eller LINE-ingång kan du dela i filen manuellt (sida 150). I detta fall läggs konsekutiva nummer i slutet av filnamnet.

#### Exempel:

Om "T001.MP3" är uppdelad, skapas filnamn "T001.MP3" och "T002.MP3".

- Denna enhet kan spela in upp till 999 filer på ett USB-flashminne. Men om USB-flashminnet redan innehåller filer, omfattas dessa filer i det maximala antalet 999 filer vid inspelning.
- Den maximalt möjliga tiden för en inspelad fil är 240 minuter.
- Låtar som spelas in på ett USB-flashminne konverteras till MP3-filer vid en bithastighet på 128 kbit/s.

### 1 Anslut ett externt USB-flashminne till USB-porten på denna enhet.

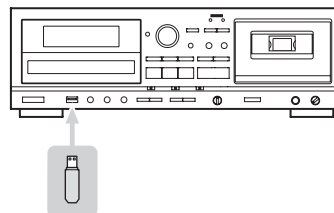

- Du kan inte spela in på ett extern USB-flashminne och det inte finns ledigt utrymme eller om enheten är låst.
- Kontrollera kapaciteten som finns kvar på USB-flashminnet med hjälp av en datorn innan du spelar in. Du kan inte kontrollera återstående kapacitet i minnet med denna enhet.

### 2 Tryck på SOURCE-knappen upprepade gånger för att välja källan som skall spelas in (CD, TAPE, eller LINE).

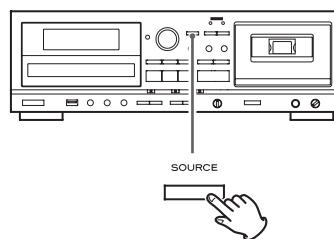

### 3 Tryck på knappen RECORD USB för att starta inspelnings viloläge.

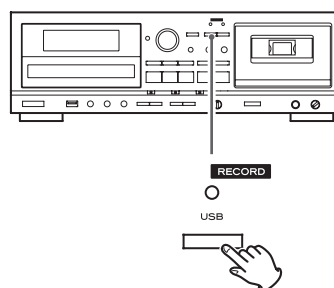

Den röda indikatorn ovanför RECORD USB-knappen och **REC**-ikonen på skärmen blinkar.

- Förberedelse för USB-inspelning tar ett par sekunder. USB-flashminnen med extra stor kapacitet kan behöva längre tid. Om "Record prepare" visas medan förberedelse, trycka på knappar har någon effekt.
- För att stoppa inspelningen, tryck på USB stopp-knapp (■).

#### 4 (När du spelar in från ett band eller en extern källa) Justera inspelningsnivån.

Justera inspelningsnivån innan du spelar in. Om du inte gör så, kan det leda till att det inspelade ljudet blir förvridet eller för högt.

1. Spela upp källan (kassett eller extern källa) som skall spelas in.
2. Använd REC LEVEL-ratten för att justera inspelningsnivån så att det högsta ljudet aldrig tändar "ÖVER"-indikatorn vid högsta ljudnivå.

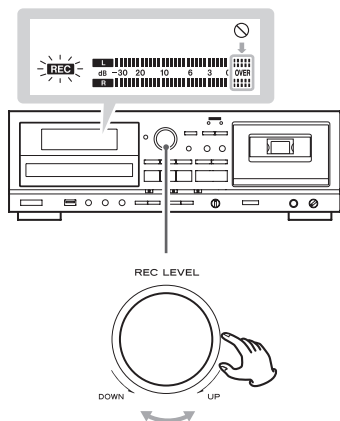

- Olika källor som skall spelas in har olika volymer. För att spela in optimal volymen för varje källa är det nödvändigt att justera inspelningsnivån för varje källa.
- När du spelar in från en CD-skiva, behöver inspelningsnivån inte ändras och den kan inte justeras.

#### 5 Förbered inspelningskällan.

##### Spela in från en CD-skiva

För att spela in alla låtar/filer på en CD-skiva, stoppa skivan först  
För att endast spela in några låtar/filer på en CD-skiva, pausa i början av den del du vill spela in.

Du kan också spela in låtar i programmerad ordning. För information om hur du ställer in programmet, se sida 141.

##### Spela in från en kassett

För att spela in hela bandet, spola bandet till dess startpunkt.  
För att spela in från mitten av bandet, stoppa eller pausa vid den punkt du vill påbörja inspelningen.

##### Spela in från en extern källa

Förbered för att starta inspelning från källanheten.

**Exempel:** Ställ in förstärkarens val av källa.  
Ställ in uppspelningsmediet i en ansluten spelare.  
För att spela in från en radio, ställ in en station.

#### 6 Tryck på RECORD USB-knappen igen för att starta inspelningen.

När du spelar upp från en extern källa, måste du också starta uppspelningen av den källa.

Om inspelningskällan är en CD eller kassett, denna källa kommer automatiskt att starta uppspelning.

- Om du trycker antingen på USB pausa (■) eller USB spela (▶)-knappen kommer inspelningen att starta.

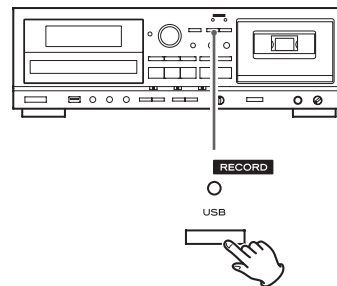

Den röda indikatorn ovanför RECORD USB-knappen och REC-ikonen på skärmen slutar blinka.

- Om USB-flashminnet inte har något ledigt utrymme kvar, stoppas inspelningen automatiskt.
- För att pausa inspelningen, tryck på USB pausa-knapp (■). En andra tryck på knappen återupptar inspelningen. Om du trycker på RECORD USB eller USB spela-knappen (▶) kommer inspelningen också att återuppta. Du kan också återuppta inspelningen genom att trycka på källans spela-knappen om inspelningskällan är en CD eller kassett.
- Du kan blanda in ljudet från en mikrofon ansluten till denna enhet när du spelar in (sida 154).
- Du kan inte blanda in ljudet från en mikrofon ansluten till denna enhet när du spelar in från en CD-skiva till ett USB-flashminne.

##### Spela in från en CD-skiva eller en kassett

När uppspelningen av källan stoppas, stoppas inspelningen automatiskt också.

För att stoppa inspelningen, tryck på USB stopp-knapp (■). Om du gör så, stoppas också inspelningen av källan.

- När du spelar in från CD-skiva till ett USB-flashminne, den övervakade ljud kan hoppa beroende av typen av USB-flashminne, men detta påverkar inte inspelade data.

##### Spela in från en extern källa

När uppspelningen av källan stoppas, stoppas inte inspelningen automatiskt. Tryck på USB stopp-knappen (■) för att stoppa inspelningen.

## Spela in på ett USB-flashminne (fortsättning)

### Manuell fildelning

När du spelar in från ett band eller enhet ansluten till LINE-ingångar, kan du manuellt dela MP3-filer när den spelas in. Denna funktion kan inte användas när du spelar in från en CD-skiva. En inspelad CD-skiva kommer att automatiskt delas vid varje låt.

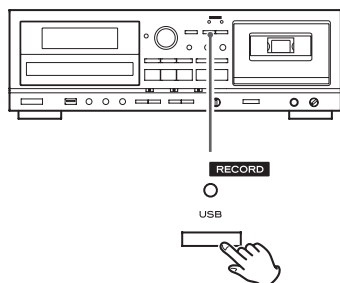

Tryck på RECORD USB-knappen vid den punkt du vill dela den inspelade filen under inspelning. Fildelningen tar cirka 10 sekunder.

- "File increment" visas på skärmen under delningen.
- "Record ending" kommer att visas när du trycker på USB stoppknappen (■).

#### När du spelar in från en kassett:

Under fildelningen stoppas bandet, men det borde inte komma till någon lucka i inspelningen.

#### När du spelar in från LINE-ingångar:

Under fildelningen uppstår det en lucka i inspelningen.

- Denna enhet kan inte dela redan inspelade MP3-filer. Denna funktion fungerar endast under inspelning.
- Konsekutiva nummer läggs till i slutet av varje filnamn efter delningen.

#### Exempel:

Om "T001.MP3" är uppdelad, skapas filnamn "T001.MP3" och "T002.MP3".

## Rensa filer från ett USB-flashminne

### GIV AKT!

**Koppla inte från USB-flashminnet under raderandet. Stäng inte av enheten eller koppla in bort strömsladden under raderandet. Om du gör så kan enheten och det anslutna USB-flashminnet skadas.**

### Radera alla filer

### GIV AKT!

Om du använder denna funktion kommer den att radera all innehåll från ett USB-flashminne. Icke-ljudfiler som inte identifieras av denna enhet kommer också att raderas. Bekräfta att detta är acceptabelt innan du påbörjar denna åtgärd.

- 1 Tryck på SOURCE-knappen upprepade gånger för att välja "USB".

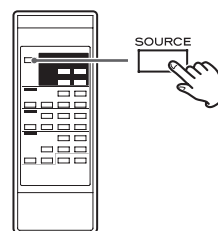

- 2 Anslut ett externt USB-flashminne till USB-porten på denna enhet.

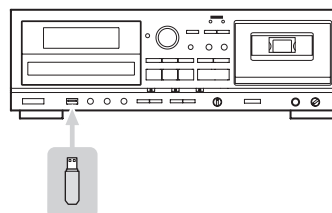

- 3 Tryck på ERASE-knappen i mer än 2 sekunder.



"Erase all?" visas på skärmen.

- 4 Inom 6 sekunder, trycker du på ERASE-knappen igen.



USB-flashminnet är helt raderat.  
"NO MUSIC FILE" visas på skärmen.

## Spela in på en kassett

### Radera en fil

**1** Välj filen som du vill ta bort (sida 147).

**2** Tryck på ERASE-knappen.

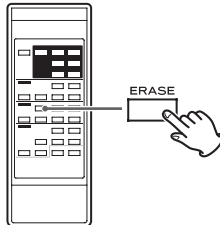

"Erase File?" visas på skärmen.

**3** Inom 6 sekunder, trycker du på ERASE-knappen igen.



"Erasing" visas på skärmen, filen som spelas upp nu är raderad och uppspelningen stoppas.

Denna enhet kan spela in ljud från en CD-skiva, ett USB-flashminne eller ansluten extern enhet på en kassett.

Du kan spela in på Normal (typ I) och Chrome (typ II) av band med denna enhet. Metal (typ IV) kan inte spelas in med denna enhet.

- Du kan blanda in ljudet från en mikrofon ansluten till denna enhet när du spelar in (sida 154).
- Denna enhet kan också spela in till ett USB-flashminne, men den kan inte spela in till både USB-flashminne och band samtidigt.

### GIV AKT!

**Stäng inte av enheten eller koppla in bort strömsladden under inspelning. Om du gör så kan enheten och de anslutna enheterna skadas.**

**1** Sätt en kassett i facket.

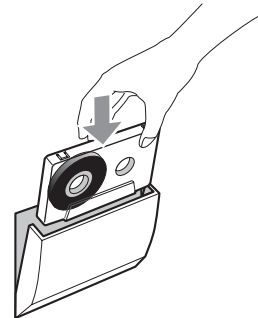

- Om flikarna för förebyggande av raderande på kassetten är brutna, lägg lite tejp över hålet(n).

**2** Tryck på SOURCE-knappen upprepade gånger för att välja källan som skall spelas in (CD, USB, eller LINE).

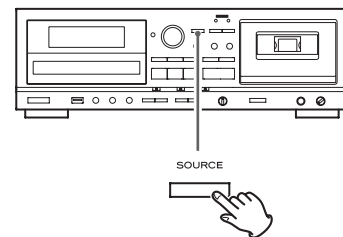

## Spela in på en kassett (fortsättning)

### 3 Tryck på RECORD TAPE-knappen för att starta inspelningsviloläge.

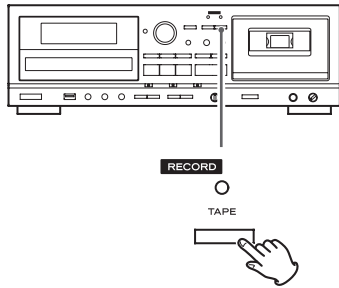

Den röda indikatorn ovanför RECORD TAPE-knappen och **REC**-ikonen på skärmen blinkar.

- För att stoppa inspelningen, tryck på TAPE stopp-knapp (■).

### 4 Justera inspelningsnivån.

Justera inspelningsnivån innan du spelar in. Om du inte gör så, kan det leda till att det inspelade ljudet blir förvridet eller för högt.

1. Spela upp källan (extern källa) som skall spelas in.
2. Justera REC LEVEL-ratten så att den högsta nivåmätaren aldrig överstiger 0 kontinuerligt.

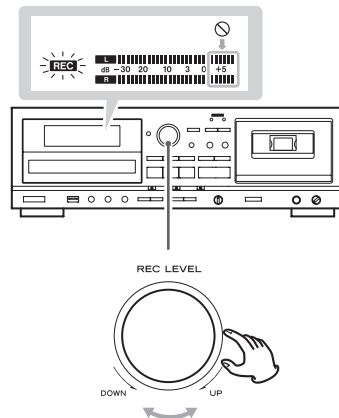

- Olika källor som skall spelas in har olika volymer. För att spela in optimal volymen för varje källa är det nödvändigt att justera inspelningsnivån för varje källa.

### 5 Förbereda en inspelningskälla

#### Spela in från en CD-skiva

För att spela in alla låtar/filer på en CD-skiva, stoppa skivan först. För att endast spela in några låtar/filer på en CD-skiva, pausa i början av den del du vill spela in.

Du kan också spela in låtar i programmerad ordning. För information om hur du ställer in programmet, se sida 141.

#### Spela in från ett USB-flashminne

För att spela in hela innehållet av USB-flashminnet, stoppa enheten. För att spela in från mitten av USB-flashminnet, pausa vid den punkt där du vill starta inspelningen.

Du kan också spela in låtar i programmerad ordning. För information om hur du ställer in programmet, se sida 141.

- Se sida 160 för information om uppspelningsordningen av MP3-filer.

#### Spela in från en extern källa

Förbered för att starta inspelning från källanheten.

**Exempel:** Ställ in förstärkarens val av källa.

Ställ in uppspelningsmediet i en ansluten spelare.

För att spela in från en radio, ställ in en station.



## 6 Tryck på RECORD TAPE-knappen igen för att starta inspelningen.

När du spelar in från en extern källa, måste du också starta uppspelningen av den källa.

Om inspelningskällan är en CD eller ett USB-flashminne, denna källa kommer automatiskt att starta uppspelning.

- Om du trycker antingen på TAPE pausa (||) eller TAPE spela (▶)-knappen kommer inspelningen att starta.

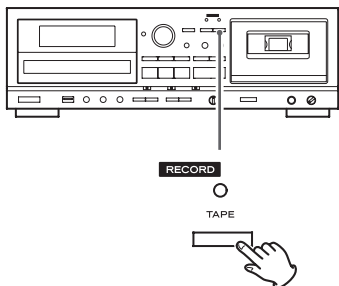

Den röda indikatorn ovanför RECORD TAPE-knappen och REC-ikonen på skärmen slutar blinka.

- För att pausa inspelningen, tryck på TAPE pausa-knapp (||). Tryck på knappen igen för att återuppta inspelningen. Om du trycker på RECORD TAPE eller TAPE spela-knappen (▶) kommer inspelningen också att återuppta. Du kan också återuppta inspelningen genom att trycka på källans spela-knappen om inspelningskällan är en CD eller ett USB-flashminne.

### Spela in från CD-skiva eller ett USB-flashminne

När uppspelningen av källan stoppas, stoppas inspelningen automatiskt också.

För att stoppa inspelningen, tryck på TAPE stopp-knapp (■). Om du gör så, stoppas också inspelningen av källan.

### Spela in från en extern källa

När uppspelningen av källan stoppas, stoppas inte inspelningen automatiskt. Tryck på TAPE stopp-knapp (■) för att stoppa inspelningen.

## Radera inspelningar

När du gör en inspelning skrivs bandet över (den föregående inspelningen raderas). Du kan radera ett bandinspelning genom att ställa in inspelningsnivån till MIN och spela in tysthet.

### 1 Tryck på TAPE RECORD-knappen för att starta inspelningens viloläge.

### 2 Ställ in REC LEVEL-kontrollen till minimalt MIN-läge.

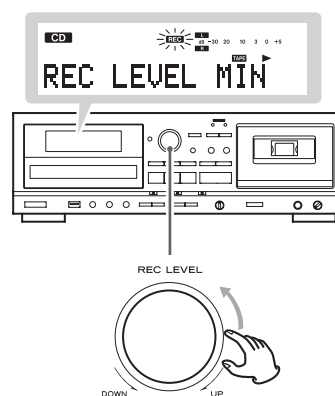

### 3 Tryck på TAPE RECORD-knappen för att starta raderandet (genom att spela in tysthet).

## Mikrofonmixning med uppspelning och inspelning

Om ingångskällan är USB, LINE eller TAPE kan du mixa ljud från en mikrofon som är ansluten till denna enhet under uppspelning och inspelning.

Du kan också övervaka eller spela in endast ljudet från mikrofonen.

Anslut en förstärkare till denna enhet och använd den för att kontrollera ljud från mikrofonen.

### Ansluta en mikrofon

Använd en dynamisk mono-mikrofon.

Denna enhet stödjer inte mikrofoner som kräver strömförsörjning och stereomikrofoner.

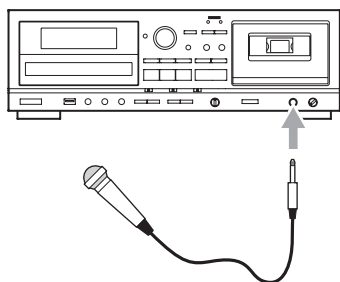

Anslut mikrofonens plugg till MIC-kontakten på enhetens framsida.

- Ställ in MIC LEVEL-ratten till MIN innan du ansluter en mikrofon och när du inte använder en mikrofon.
- Ljud från mikrofonen kommer börja matas ut cirka fem sekunder efter att enheten sätts på.

### Mikrofonmixning med uppspelning

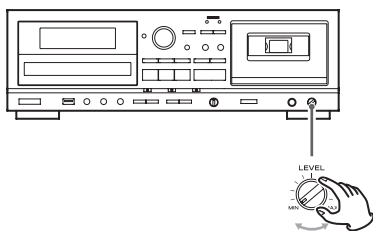

Vrid med MIC LEVEL-ratten för att justera nivån medan du matar in ljud med mikrofonen.

- Volymen är på sin lägsta nivå vid MIN och på högsta nivå vid MAX.
- Du kan mixa och mata ut ljudet från mikrofonen med uppspelning från någon av källorna (CD, USB, TAPE eller LINE).

### Mikrofonmixning med inspelning

Denna enhet kan spela in på en kassett och USB-flashminne.

Anslut mikrofonpluggen till MIC-kontakten på framsidan av enheten och följ inspelningsprocedurerna (sidorna 148 och 151) för att spela in. I steget "Justera inspelningsnivå" av inspelningsproceduren, justera både källans och mikrofonens nivåer som det följande.

#### 1 Justera källans nivå.

Exempel på visning under USB-inspelning

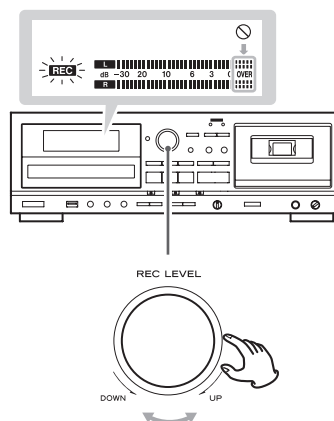

Spela upp källan och justera REC LEVEL-ratten så att nivån är lite lågt.

#### 2 Justera mikrofonens nivå.

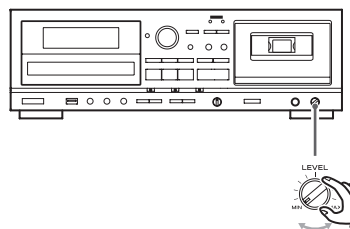

Medan du matar in ljudet med mikrofonen, vrid med MIC LEVEL-ratten för att justera balansen mellan källans och mikrofonens ljud.

### 3 Justera den övergripande nivån.

Exempel på visning under USB-inspelning

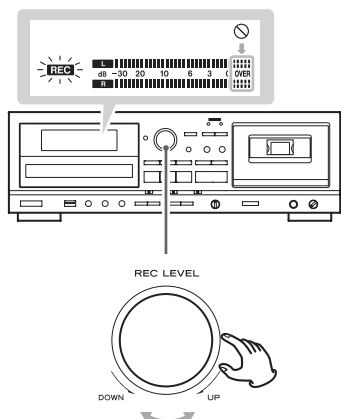

Spela upp källan och, medan du matar in ljudet från mikrofonen, justera REC LEVEL-ratten så att den översta nivåmätaren aldrig överstiger 0 kontinuerligt.

Efter att du har slutfört justeringen, fortsätt till nästa inspelningsprocedur.

- Volymen kan skilja sig åt beroende av inspelningskällan. För att spela in olika källor med lämplig volymen måste du justera inspelningsnivån för varje källa.
- Mikrofonljudet kommer att fördelas jämnt i både de vänstra och högra kanalerna, så att dess ljud är centrerat.
- När du spelar in med en mikrofon, var försiktig med att sänka volymen från högtalarna och hålla mikrofonen borta från högtalarna för att förhindra återkoppling.
- Du kan inte spela in mikrofon ljudet när du spelar in från en CD-skiva till ett USB-flashminne.
- Ställ in MIC LEVEL-ratten till MIN när du inte använder en mikrofon.

#### Förklaring gällande återkoppling

Återkoppling är när ljudet som matas ut från en högtalare plockas upp av en mikrofon och skickas tillbaka och orsakar oscillation. Detta kan orsaka väldigt högt buller och kan även skada högtalarna.

### Eko-läge

ECHO MODE-brytaren kan ställa in till att lägga till ett eko till mikrofoninmatningen.

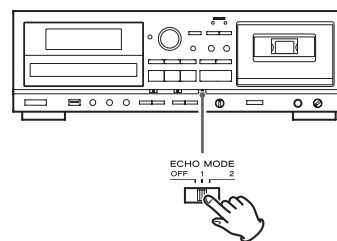

#### OFF

Inget eko

#### 1

Lätt eko

#### 2

Tungt eko



ECHO MODE-brytare

- Eko tillämpas endast på mikrofoninmatning. Det påverkar inte andra inmatningar av analogt ljud.
- Du kan mixa och mata ut ljudet från mikrofonen med uppspelning från någon av källorna (CD, USB, TAPE eller LINE).

#### Förklaring gällande ekot

Detta lägger till genljud till originalljudet. Originalljudet upprepas med olika lång fördröjning och dämpning under en viss tid för att producera nästa naturligt genljud som i en hall eller studio.

# Med timer kontrollerad uppspelning och inspelning

Om du ansluter en kommersiellt tillgänglig programmerbar timer till din ljudkonfiguration, tillåter dig det att vakna upp med ditt favorit musik eller starta inspelningen vid en specifik tid.

- Källan för uppspelning med timer måste vara CD, TAPE eller USB. Timer-uppspelning fungerar inte med externa enheter som är anslutna till LINE-ingångar.
- Källan för timer-inspelning kan endast vara en extern enhet ansluten till LINE-ingångar. Och timer-inspelningen kan endast spela in på kassett.

## Anslutningar

Anslut din ljudutrustning enligt bilden nedan.

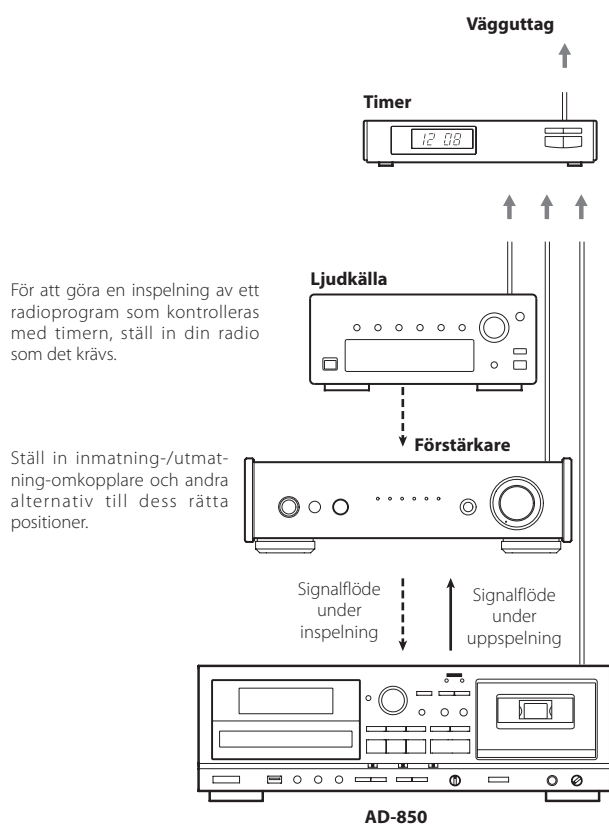

För att göra en inspelning av ett radioprogram som kontrolleras med timern, ställ in din radio som det krävs.

Ställ in inmatning-/utmatning-omkopplare och andra alternativ till dess rätta positioner.

**!** Slutför alla andra anslutningar innan du slår på enheten.

- Läs anvisningarna av varje enhet som du vill använda med denna enhet.
- Kontrollera att du ansluter varje plugg säkert. Bunta inte ihop anslutningskablar med nätsladdar. Det kan orsaka buller.

## Med timer kontrollerad uppspelning ( CD USB TAPE )

- Källan för uppspelning med timer måste vara CD, TAPE eller USB. Timer-uppspelning fungerar inte med en extern enhet som är ansluten till LINE-ingången.

**1** Anslut denna enhet och ett stereosystem till en kommersiellt tillgänglig programmerbar timer (se det föregående avsnittet).

**2** Ställ in strömbrytare på alla komponenter på ON.

**3** Förbered källan för timer-uppspelning.

**4** Ställ in POWER ON START CD-TAPE-USB-brytare till önskad källa för timer-uppspelning.

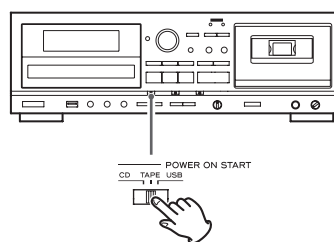

**5** Ställ in POWER ON START OFF-PLAY-REC (TAPE)-brytaren till PLAY.

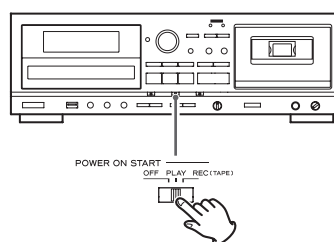

"TIMER" visas på enhetens skärm.

## 6 Ställ in programmerbar timern till önskade start- (ström på) och stopp- (ström av) tider.

När denna inställning är klar, skall strömmen till alla komponenter stängas av.

**Vid denna tid, tryck inte på enhetens POWER-knapp. Lämna knappen intryckt (på-läget). Om POWER-knappen är i av-läget, kommer timer-uppspelningen inte att fungera.**

När den förinställda starttiden har uppnåtts, kommer ström försörjas och uppspelningen kommer att starta automatiskt.

- Om du inte vill använda timern, ställ in POWER ON START OFF-PLAY-REC (TAPE)-brytaren till OFF-läget.

## Med timer kontrollerad inspelning (LINE → TAPE)

- Källan för timer-inspelning kan endast vara en extern enhet ansluten till LINE-ingångar. Och timer-inspelningen kan endast spela in på kassett.

(Exempel: Spela in ett radiosänt program)

## 1 Anslut denna enhet och ett stereosystem till en kommersiellt tillgänglig programmerbar timer (se sida 156).

## 2 Ställ in strömbrytare på alla komponenter till ON.

## 3 Förbered kassetten du vill spela in på med timer-inspelning.

Om flikarna för förebyggande av raderande på kassetten är brutna, lägg lite tejp över hålet(n).

Du kan spela in på Normal (typ I) och Chrome (typ II) av band med denna enhet.

### GIV AKT!

Ladda kassetten med den sida som skall spelas in riktad framåt. Var försiktig med att inte sätta bandet bakåt och av misstag radera en viktig inspelning.

## 4 Ställ in POWER ON START CD-TAPE-USB-brytaren till TAPE.

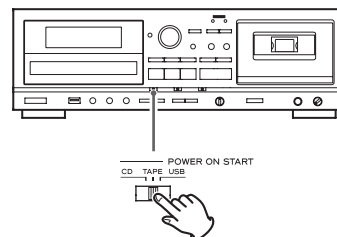

- Denna funktion kan inte användas för att spela in på USB-flashminnen. Den kan endast användas för att spela in på kassett.

## 5 Ställ in POWER ON START OFF-PLAY-REC (TAPE)-brytaren till REC-läget.

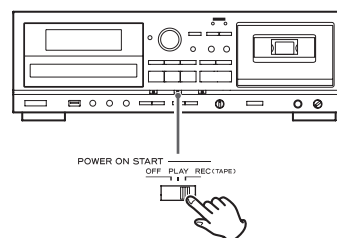

"TIMER" och **REC** visas på denna enhets skärm.

- Om POWER ON START CD-TAPE-USB-brytaren inte är inställd på TAPE, kommer "INVALID" (inaktiverad) att visas och timer-inspelningen inte vara möjlig.

## 6 Ställ in stationen du vill spela in (om du spelar in från radio).

## Timer-kontrollerad upp- och inspelning (forts.)

### 7 Justera inspelningsnivån.

Om du inte gör så, kan det leda till att det inspelade ljudet blir förvridet eller för högt.

Justera REC LEVEL-ratten så att den högsta nivåmätaren aldrig överstiger 0 kontinuerligt.

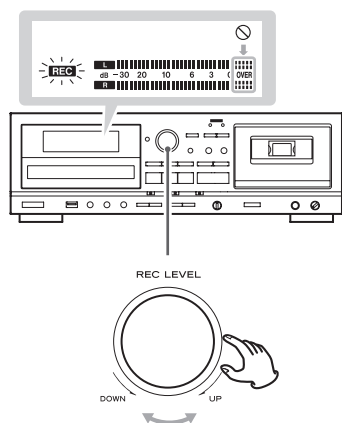

### 8 Ställ in programmerbar timern till önskade start- (ström på) och stopp- (ström av) tider.

När inställningen är klar, kommer strömmen till alla komponent att stängas av.

## Automatisk energibesparing

### GIV AKT!

Den automatiska energisparfunktionen finns endast inkluderad hos europeiska modeller.

Den automatiska energisparfunktionen är PÅ när denna enhet levereras som ny, och kommer därmed automatiskt gå över till vänteläge, om det går 30 minuter under de villkor som visas nedan.

Status	CD	USB-flashminne	Kassett
Ingen skiva, kassettband eller anslutning	✓	✓	✓
Stoppad	✓	✓	✓
Inspelning pausad	/	-	-

- ✓ Automatisk energisparfunktion aktiv
- Automatisk energisparfunktion inte aktiv
- / Inte tillämplig

För att aktivera enheten igen efter att den har gått över i viloläge automatiskt, tryck på en knapp på huvudenheten eller på fjärrkontrollen.

- Om du trycker på strömbrytaren på huvudenheten, måste du trycka på den två gånger.

## Ändra inställningen för automatisk energibesparing

**1** Tryck på SOURCE-knappen för att välja CD.

**2** Tryck på CD OPEN/CLOSE-knappen (▲) för att öppna CD facket.

### GIV AKT!

- Inte stänga skivfacket förrän följande steg har slutförts.
- Skivfacket stängs automatiskt om en minut passerar utan användning.

**3** Tryck på REPEAT-knappen i minst 5 sekunder för att visa den aktuella inställningen ("ERP ON" eller "ERP OFF").

**4** Använd CD hoppa-knappar (◀◀/▶▶) för att ändra inställningen och tryck på REPEAT-knappen för att bekräfta ändringen.

**5** Tryck på CD OPEN/CLOSE-knappen för att stänga CD facket.

Om du upplever problem med enheten, vänligen ta dig lite tid att se över den följande informationen innan du ringer efter service. Problemet kan också vara orsakad av något annat än denna enhet. Vänligen kontrollera även driften av de anslutna enheterna. Om denna produkt fortfarande inte fungerar korrekt, kontakta återförsäljaren, där de köpte den.

## Allmänt

### Ingen ström

- Kontrollera anslutningen till växelströmkällan. Kontrollera att AC-källan inte är ett uttag med strömbrytare, om det är det, att strömbrytaren är på. Bekräfta att det finns ström till AC-uttaget genom att ansluta en annan enhet som en lampa eller fläkt till uttaget.

### Enheten stängs av automatiskt (endast europeiska modeller).

- Detta händer eftersom den automatiska energisparfunktionen har stängt av enheten. Tryck på någon knapp på huvudenheten eller fjärrkontrollen för att sätta på den. Ändra inställningen för automatisk energibesparing vid behov (sida 158).

### Fjärrkontrollen fungerar inte

- Tryck på huvudenhetens POWER-knapp för att slå på den.
- Om batterierna är slut, byt ut dem.
- Använd fjärrkontrollen inom det effektiva intervallet (5 m) och rikta den mot fjärrsensorn på frontpanelen.
- Kontrollera att det inte finns några hinder mellan fjärrkontrollen och huvudenheten.
- Om det finns ett fluorescerande ljus nära enheten, stäng av det.

### Andra enheter med fjärrkontrollen fungerar fel

- Andra enheter med fjärrkontroller kan fungera fel, eftersom det infraröda ljuset "svämmas över" när du använder enhetens fjärrkontroll.

### Knappar fungerar inte korrekt

- Om en annan användning pågår, vänta en stund och försök igen.

### Inget ljud eller endast väldigt tyst ljud hörs

- Kontrollera anslutningarna till förstärkaren.
- Kontrollera att högtalarna och andra ljudkomponenter är säkert anslutna.
- Kontrollera de anslutna komponenters drift.
- Det kan finnas en ⊕/⊖ kortslutning i högtalarkabeln. Kontrollera högtalarkablarna.
- Välj rätt ingångskälla genom att använda knappen SOURCE.

### Svår surr eller buller hörs

- Placera enheten så lång borta från teven som möjligt.

## CD-spelare

### Spelar inte

- Sätt i en skiva med etikettsidan uppåt.
- Om skivan är smutsig, rengör skivans yta. Om en skiva är skrapad eller har en stickig substans på sin yta, spela in upp skivan tills du har åtgärdad dess tillstånd. Använd under inga omständigheter eftermarknadens klistretiketter eller enheter för "skivförbättring" som sitter på eller lindas runt skivan.
- Om en tom skiva har laddats, ladda en förinspelad skiva.
- Beroende av skivan och andra faktorer, kommer uppspelning av vissa CD-R/RW-skivor inte vara möjlig. Försök igen med en annan skiva.
- Du kan inte spela ej färdiggjorda CD-R/RW-skivor. Slutför en sådan skiva med CD-inspelningsapparat och försök igen.

### Ljudet hoppar

- Placera enheten på en stabil plats för att undvika vibrationer och stötar.
- Om skivan är smutsig, rengör dess ytor.
- Använd inte repiga, skadade eller skeva skivor.

## Kassettspelare

### Kassettfacket stängs inte

- Kassetten är inte korrekt isatt. Sätt in den igen.

### Dålig ljudkvalitet

- Rengör huvudet (sida 160).

### Uppspelningshastigheten känns för snabb eller långsam

- Kontrollera inställningen för tonhöjddkontrollen (sida 145).

### Kan inte spela in

- Om etiketterna för förebyggande av raderande på ovasidan av kassetten är brutna, täck över hålen med en bit vidhäftande tejp.
- Kontrollera nivåinställningen för inspelning (sida 152).

## USB-flashminne

### Inget ljud även om USB spela-knapp (▶) har tryckts

- Kontrollera att det finns MP3-filer i USB-flashminnet.
- Andra filformat än MP3 (t. ex. MPEG 1 LAYER 2 fil) kan inte spelas upp.

### Kan inte spela in

- Bekräfta ett USB-flashminnet har ledigt utrymme.
- Bekräfta att USB-flashminnet inte är låst.
- När du spelar in från en analog källa, kontrollera nivåinställningen för inspelning (sida 149).
- Bra inspelning kanske inte vara möjligt beroende av USB-flashminnet. Om detta inträffar, använd ett annat USB-flashminne. Inspelning till alla USB-flashminnen med denna enheten kan inte garanteras.

### Övervakade ljudet hoppar

- När du spelar in från CD-skiva till ett USB-flashminne, den övervakade ljudet kan hoppa beroende av typen av USB-flashminne, men detta påverkar inte inspelade data.

## MP3-filer

### Okända tecken visas på skärmen

- Denna enhet kan inte visa symboler med dubbla bytes och tecken (såsom japanska eller kinesiska) korrekt. MP3-filnamnet måste bestå av alfanumeriska tecken för att visas korrekt.

### "No title (Ingen titel)", "No artist (Ingen artist)" eller "No album (Inget album)" visas på skärmen

- ID3-tagginformation om musikfilen saknas. Redigera titel, artist och/eller albuminformation om spåren på en dator med hjälp av en lämplig programvara.

**Eftersom denna enhet använder en mikrokontroller kan externt brus och andra störningar orsaka att enheten inte fungerar. Om detta händer, stäng av strömmen och, efter att du har väntat i cirka en minut, återuppta driften.**

## MP3-uppspelningsordning

MP3-filer på en CD-skiva eller ett USB-flashminne kan lagras i mappar på samma sätt som filer som hanteras på en dator. Dessutom kan det finnas flera mappar inuti en mapp.

Här kommer ett exempel på fil- och mappstrukturen på en MP3-skiva eller ett USB-flashminne som visar ordningen av mapparna (001 "ROOT" till 005) och filernas uppspelningsordning (1 till 9).

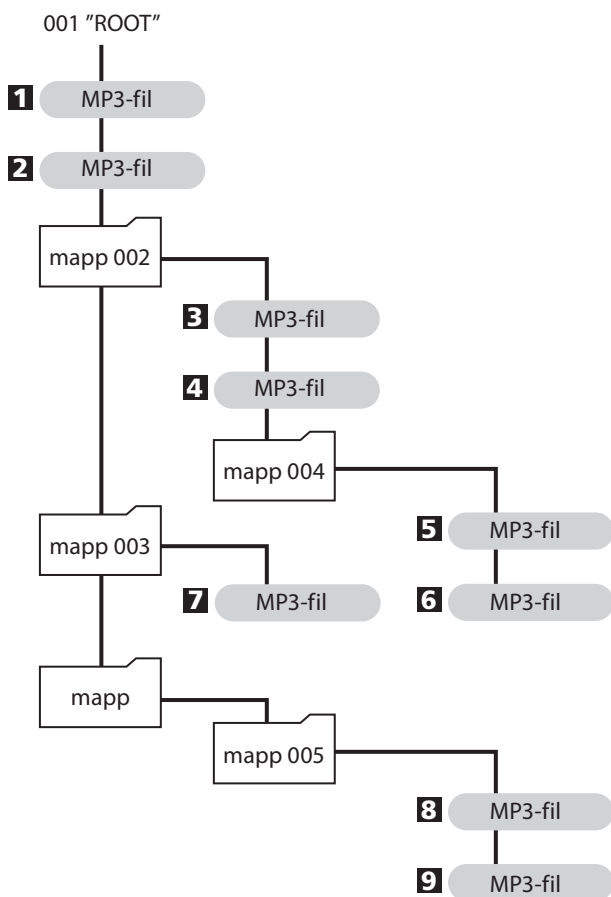

- Filer kommer att visas och spelas upp i följande ordning.  
USB: ordningen att MP3-filer kopierades  
CD: ASCII-kodordning

## Underhåll

Om enhetens yta blir smutsig, torka av den med en mjuk trasa eller använd utspädd och mild, flytande tvål. Låt enhetens yta torka helt innan du använder enheten.

⚠ För din säkerhet skall du koppla från nätsladden från uttaget innan rengöring.

- Spruta aldrig vätska direkt på enheten.
- Använd inte förtunnare eller alkohol eftersom det kan skada ytan på enheten.

## Rengöra kassetdeck

Ett smutsigt huvud kan orsaka dålig ljudkvalitet eller orsaka att ljudet hoppar. Smuts på bandets spårullar kan orsaka att bandet fångas in. Rengör huvudet, tryckrullen, och ankarspelet med en bomullsapplicator doppad i kommersiellt tillgänglig rengöringslösning cirka alla 10 användningstimmar.

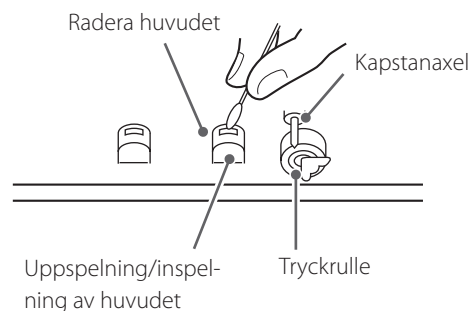

- Sätt inte en kassett i kassetthållaren på enheten tills rengöringslösningen på huvudet torkar.



## CD-spelare

Pickup.....	3-sigaler, halvledarlaser
Digitalt filter.....	8-gångers översampling
Frekvensomfång.....	20 Hz – 20 kHz, $\pm 2$ dB
Total harmonisk distorsion.....	0,02 % eller mindre (1 kHz)
Signal-till-brus-förhållande (S/N).....	87 dB eller mer (IHF-A)
Analog utgång.....	2,0 V (RCA)

## Kassettbandspelare

Spårssystem.....	4-spår, två kanaler stereo
Huvuden.....	Inspelning/uppspelning $\times 1$ , radera $\times 1$
Typ av band.....	Kassettband C-46/60
Bandhastighet.....	4,76 cm/s
Motor.....	DC-servomotor $\times 1$
Tonhöjds kontroll.....	$\pm 10$ % (endast uppspelning)
Svaj.....	0,25 % (W RMS)
Frekvensomfång (total).....	50–12.000 Hz $\pm 3$ dB, chrome 50–12.000 Hz $\pm 3$ dB, normal
Signal-till-brus-förhållande (total).....	59 dB (3 % THD-nivå, viktad)
Spolningstid.....	Cirka 120 sek (med C-60)
Linje ingång (RCA).....	462 mV (ingående impedans på 50 k $\Omega$ eller mer)
Linje utgång (RCA).....	462 mV (laddningsimpedans på 50 k $\Omega$ eller mer)

## USB

Gränssnitt.....	USB 1.1 (FULL SPEED) (12 Mbit/s)
Uppspelning	
Frekvensomfång.....	20–20.000 Hz ( $\pm 2$ dB)
Signal-till-brus-förhållande.....	85 dB eller mer
Bit hastighet upp spelning.....	8–320 kbit/s
Inspelning	
Frekvensomfång	
CD $\rightarrow$ USB.....	20 Hz – 15 kHz ( $\pm 3$ dB)
LINE $\rightarrow$ USB.....	100 Hz – 15 kHz ( $\pm 3$ dB)
Signal-till-brus-förhållande.....	85 dB eller mer
Bit hastighet inspelning.....	128 kbit/s

## Mikrofoningång

Mikrofoningångskontakt.....	Standard 6,3-mm monojack
Nominell ingångsnivå.....	0,78 mV ( $-60$ dBm)
Ingångsimpedans.....	47 k $\Omega$ eller högre
Strömförsörjningsfunktion.....	Ingen

## Allmänt

Effektbehov	
Modell för Europa.....	AC 230 V, 50 Hz
Modell för USA/Kanada.....	AC 120 V, 60 Hz
Modell för Korea.....	AC 220 V, 60 Hz
Strömförbrukning.....	14 W
Mått (B $\times$ H $\times$ D).....	435 $\times$ 145 $\times$ 288 mm (inklusive utskjutande delar)
Vikt (net)	
Modell för Europa/Korea.....	5,0 kg
Modell för USA/Kanada.....	4,8 kg
Driftstemperatur.....	+5 $^{\circ}$ C till +35 $^{\circ}$ C
Luftfuktighet vid drift.....	5 % till 85 % (ingen kondens)
Förvaringstemperatur.....	-20 $^{\circ}$ C till +55 $^{\circ}$ C

## Medföljande tillbehör

Fjärrkontroll (RC-1329) $\times 1$
Batterier (AAA) för fjärrkontrollen $\times 2$
RCA-ljudkablar $\times 2$
Bruksanvisning (detta dokument) $\times 1$
Snabbstartguide för inspelning $\times 1$

- Design och specifikationer kan ändras utan föregående meddelande.
- Vikt och mått är ungefärlig.
- Bilder kan skilja sig lite åt från tillverkningsmodellen.

## Europe/Europa

This product is subject to the legal warranty regulations of the country of purchase. In case of a defect or a problem, please contact the dealer where you bought the product.

Dieses Gerät unterliegt den gesetzlichen Gewährleistungsbestimmungen des Landes, in dem es erworben wurde. Bitte wenden Sie sich im Gewährleistungsfall an den Händler, bei dem sie das Gerät erworben haben.

Questo apparecchio è conforme alle norme sulla garanzia vigenti nel rispettivo Paese in cui esso è stato acquistato. Si prega di rivolgersi al proprio commerciante, presso il quale è stato acquistato l'apparecchio, nel caso in cui si voglia richiedere una prestazione in garanzia.

Dit product valt onder de wettelijke garantievoorschriften van het land waar het is aangeschaft. Neem bij een defect of probleem contact op met de leverancier waar u het product heeft gekocht.

För denna produkt gäller det lagliga garantiregleringar av landet där köpet gjordes. Vid fel eller problem kontakta vänligen återförsäljaren, där du köpte produkten.

## In countries/regions other than the USA, Canada and Europe

This warranty gives you specific legal rights, and you may also have other rights that vary by country, state or province.

If you have a warranty claim or request, please contact the dealer where you bought the product.

该保证书赋予了顾客特定的合法权利，并且因国家，州或省等地区的不同，顾客可能拥有其他权利。如需申请或要求保修，请与购买本产品的销售店进行联系。



# TEAC

---

TEAC CORPORATION	1-47 Ochiai, Tama-shi, Tokyo 206-8530 Japan	Phone: +81-42-356-9156
TEAC AMERICA, INC.	1834 Gage Road, Montebello, California 90640 U.S.A.	Phone: +1-323-726-0303
TEAC AUDIO EUROPE	Gutenbergstr. 3, 82178 Puchheim, Germany	Phone: +49-8142-4208-141

---

This device has a serial number located on its rear panel. Please record the serial number and retain it for your records.

Model name: AD-850      Serial number: \_\_\_\_\_