

Integrated Amplifier

A-9050/ A-9030

Manuale di istruzioni

Grazie per aver acquistato un amplificatore integrato Onkyo. Leggere attentamente il presente manuale prima di effettuare collegamenti col dispositivo. L'osservanza delle istruzioni contenute nel presente manuale farà in modo da assicurare delle prestazioni e un'esperienza di ascolto ottimali per il nuovo amplificatore integrato.

Conservare il manuale per consultazioni future.

Bedienungsanleitung

Vielen Dank für Ihre Entscheidung zum Kauf eines Gerätes von Onkyo. Bitte lesen Sie sich diese Bedienungsanleitung vor Anschluss und Inbetriebnahme des Geräts sorgfältig durch.

Befolgen Sie bitte alle Hinweise, um mit Ihrem neuen Onkyo-Gerät die bestmögliche Audioqualität für einen optimalen Hörgenuss zu erzielen. Bewahren Sie diese Bedienungsanleitung an einem sicheren Ort auf.

Gebbruiksaanwijzing

Hartelijk dank voor de aanschaf van deze Onkyo geïntegreerde versterker. Lees, voordat u enige aansluitingen aanbrengt en de eenheid inschakelt, aandachtig deze handleiding.

Door de aanwijzingen in deze handleiding op te volgen verkrijgt u een optimale prestatie en veel luisterplezier van uw nieuw geïntegreerde versterker.

Bewaar de gebruiksaanwijzing voor het geval u deze in de toekomst nogmaals nodig hebt.

Bruksanvisning

Tack för att du köpt en produkt från Onkyo integrerad förstärkare. Var god läs denna bruksanvisning noggrant innan du ansluter enheten eller kopplar den till nätet.

Genom att följa anvisningarna är det möjligt att erhålla optimal prestanda och lyssnarupplevelse som möjligt från din nya integrerad förstärkare.

Spara bruksanvisningen för framtida referensbehov.

Introduzione	It-2
Einführung	De-2
Inleiding	NI-2
Inledning	Sv-2

Collegamenti	It-12
Anschlüsse	De-12
Verbindingen	NI-12
Anslutningar	Sv-12

Accensione e funzionamento di base	It-21
Einschalten und grundlegende Bedienung	De-21
Inschakelen en basisbediening	NI-21
Slå på/stänga av och grundläggande funktioner	Sv-21

Operazioni avanzate	It-25
Erweiterte Funktionen	De-25
Geavanceerde bediening	NI-25
Avancerade funktioner	Sv-25

Altri	It-26
Sonstiges	De-26
Overige	NI-26
Övrigt	Sv-26

AVVERTIMENTO:

PER RIDURRE IL RISCHIO DI INCENDI O SCOSSE ELETTRICHE, NON ESPORRE QUESTO APPARECCHIO ALLA PIOGGIA O ALL'UMIDITÀ.

ATTENZIONE:

PER RIDURRE IL RISCHIO DI SCOSSE ELETTRICHE, NON RIMUOVERE IL RIVESTIMENTO (O IL RETRO). ALL'INTERNO NON SONO PRESENTI PARTI RIPARABILI DALL'UTILIZZATORE. PER LE RIPARAZIONI RIVOLGERSI A PERSONALE DI ASSISTENZA QUALIFICATO.



WARNING
RISK OF ELECTRIC SHOCK
DO NOT OPEN

AVIS
RISQUE DE CHOC ELECTRIQUE
NE PAS OUVRIR



Il simbolo del fulmine, racchiuso in un triangolo equilatero, serve ad avvisare l'utilizzatore della presenza di "tensioni pericolose" non isolate all'interno del rivestimento del prodotto che possono essere di intensità sufficiente da costituire un rischio di scosse elettriche alle persone.



Il punto esclamativo all'interno di un triangolo equilatero serve ad avvisare l'utilizzatore della presenza di importanti istruzioni per l'impiego e la manutenzione (riparazione) nei manuali allegati al prodotto.

Istruzioni importanti per la sicurezza

1. Leggere queste istruzioni.
2. Conservare queste istruzioni.
3. Prestare attenzione a tutti gli avvertimenti.
4. Seguire tutte le istruzioni.
5. Non utilizzare questo apparecchio vicino all'acqua.
6. Pulire solo con un panno asciutto.
7. Non ostruire qualsiasi apertura per la ventilazione. Installare seguendo le istruzioni del fabbricante.
8. Non installare vicino a qualsiasi fonte di calore, come ad esempio radiatori, convogliatori di calore, stufe, o altri apparati (inclusi gli amplificatori) che producono calore.
9. Non trascurare la funzione di sicurezza delle spine elettriche di tipo polarizzato o con presa di terra. Una spina polarizzata ha due lamelle, una più larga dell'altra. Una spina del tipo con presa di terra ha due lamelle più una terza punta per la messa a terra. La lamella larga o la terza punta vengono fornite per la vostra sicurezza. Se la spina fornita non corrisponde alla vostra presa di corrente, consultare un elettricista per la sostituzione della presa elettrica di vecchio tipo.
10. Proteggere il cavo di alimentazione dall'essere calpestato o schiacciato, in particolar modo le spine, le prese di corrente, e il punto dove i cavi escono dall'apparecchio.
11. Usare solo gli attacchi/accessori specificati dal fabbricante.
12. Usare solo con il carrello, supporto, treppiede, staffa, o tavolo specificato dal fabbricante, o venduto con l'apparecchio. Se viene utilizzato un carrello, fare attenzione quando si sposta l'insieme carrello/apparecchio, per evitare ferite a causa di rovesciamento.
13. Scollegare questo apparecchio durante i temporali o quando non viene utilizzato per lunghi periodi di tempo.
14. Per qualsiasi tipo di assistenza tecnica, riferirsi al personale tecnico di assistenza qualificato. L'assistenza tecnica si richiede quando l'apparecchio è danneggiato in qualsiasi modo, come ad esempio il cavo di alimentazione o la spina sono danneggiati, all'interno dell'apparecchio sono stati versati liquidi o sono caduti oggetti, l'apparato è stato esposto a pioggia o umidità, non funziona normalmente, oppure è caduto.
15. Danni che richiedono riparazioni
Scollegare l'apparecchio dalla presa di corrente e rivolgersi per riparazioni a personale tecnico qualificato nelle seguenti condizioni:
 - A. Quando il cavo di alimentazione o la sua spina sono danneggiati,
 - B. Se liquidi sono stati rovesciati o oggetti sono penetrati nell'apparecchio,
 - C. Se l'apparecchio è stato esposto alla pioggia o all'acqua,
 - D. Se l'apparecchio non funziona normalmente quando si seguono le istruzioni per l'uso. Usare solo i comandi indicati nelle istruzioni per l'uso perché regolazioni improprie di altri comandi possono causare danni e spesso richiedono riparazioni laboriose da parte di tecnici qualificati per riportare l'apparecchio al funzionamento normale,
 - E. Se l'apparecchio è caduto o è stato danneggiato in qualsiasi modo, e
 - F. Quando l'apparecchio mostra un netto cambiamento nelle prestazioni: questo indica la necessità di riparazioni.
16. Penetrazione di oggetti o liquidi
Non inserire oggetti di qualsiasi tipo nell'apparecchio attraverso le aperture, perché potrebbero toccare parti ad alta tensione o cortocircuitare parti, con il rischio di incendi o scosse elettriche.
L'apparecchio non deve essere esposto a sgoccioli o schizzi d'acqua, e sull'apparecchio non deve essere collocato nessun oggetto riempito con liquidi, come ad esempio vasi.
Non posizionare le candele o gli altri oggetti infiammabili sopra questo apparecchio.
17. Batterie
Per lo smaltimento delle batterie, considerare sempre i problemi di carattere ambientale e seguire i regolamenti locali.
18. Se si installa l'apparecchio all'interno di un mobile, come ad esempio una libreria o uno scaffale, assicurarsi che ci sia un'adeguata ventilazione. (Lasciare uno spazio libero di 20 cm (8") sopra e ai lati dell'apparecchio e di 10 cm (4") sul retro. Se al di sopra dell'unità viene posto un ripiano, il bordo posteriore del ripiano deve essere posto a 10 cm (4") di distanza al fondo di appoggio, per garantire la ventilazione.)

AVVERTIMENTO CARRELLI PORTATILI



:S3125A

Precauzioni

- 1. Diritti d'autore delle registrazioni**—A eccezione del solo uso per scopo personale, la copia del materiale protetto dal diritto d'autore è illegale senza il permesso del possessore del copyright.
- 2. Fusibile AC**—Il fusibile AC presente all'interno dell'apparecchio non è riparabile dall'utente. Se non è possibile accendere l'apparecchio, contattare il vostro rivenditore Onkyo.
- 3. Cura**—Spolverate di tanto in tanto l'apparecchio con un panno morbido. Per macchie più resistenti, utilizzate un panno morbido imbevuto in una soluzione di detergente neutro e acqua. Dopo la pulizia asciugate immediatamente l'apparecchio con un panno pulito. Non utilizzate panni abrasivi, solventi, alcool o altri solventi chimici poiché potrebbero danneggiare la finitura o rimuovere i caratteri sui pannelli.

4. Alimentazione

AVVERTENZA

PRIMA DI COLLEGARE L'APPARECCHIO PER LA PRIMA VOLTA, LEGGETE ATTENTAMENTE LA SEGUENTE SEZIONE.

La tensione delle prese CA varia a seconda del paese. Assicuratevi che la tensione presente nella vostra zona corrisponda alla tensione richiesta e stampata sul pannello posteriore dell'apparecchio (per es. CA 230 V, 50 Hz o CA 120 V, 60 Hz).

La spina del cavo dell'alimentazione serve per scollegare l'apparecchio dalla sorgente CA. Accertatevi che la spina sia sempre facilmente accessibile.

Per modelli con il tasto **[POWER]** o con entrambi i tasti **[POWER]** e **[ON/STANDBY]**:

Premendo il tasto **[POWER]** per selezionare il modo OFF non si disconnette completamente dai principali. Se non si intende utilizzare l'unità per un periodo prolungato, rimuovere il cavo di alimentazione dalla presa AC.

Per modelli con il solo tasto **[ON/STANDBY]**:

Premendo il tasto **[ON/STANDBY]** per selezionare il modo Standby non si disconnette completamente dai principali. Se non si intende utilizzare l'unità per un periodo prolungato, rimuovere il cavo di alimentazione dalla presa AC.

5. Evitare la perdita dell'udito

Attenzione

Eccessiva pressione proveniente da auricolari e cuffie può provocare la perdita dell'udito.

6. Batterie ed esposizione al calore

Avvertenza

Le batterie (il gruppo batterie o le batterie installate) non devono essere esposte a un calore eccessivo quale luce solare, fuoco o altro.

7. Non toccate l'apparecchio con le mani bagnate—

Non toccate l'apparecchio o il cavo dell'alimentazione con le mani bagnate o umide. Se nell'apparecchio dovesse penetrare acqua o altro liquido, fatelo controllare dal vostro rivenditore Onkyo.

8. Note sul montaggio

- Se dovete trasportare l'apparecchio, utilizzate l'imballo originale e confezionatelo come si presentava al momento dell'acquisto.
- Non lasciate per un lungo periodo di tempo oggetti di gomma o di plastica sull'apparecchio poiché potrebbero lasciare segni sull'involucro.
- Il pannello superiore e il pannello posteriore dell'apparecchio potrebbero scaldarsi dopo un uso prolungato. Ciò è normale.
- Se non utilizzate l'apparecchio per un lungo periodo di tempo, la volta successiva in cui lo accendete potrebbe non funzionare correttamente, quindi cercate di utilizzarlo di tanto in tanto.

Per i modelli per l'Europa

Dichiarazione di Conformità

Noi, ONKYO EUROPE
ELECTRONICS GmbH
LIEGNITZERSTRASSE 6,
82194 GROEBENZELL,
GERMANIA



dichiariamo sotto la nostra responsabilità che il prodotto ONKYO descritto in questo manuale di istruzioni è in conformità con i corrispondenti standard tecnici: EN60065, EN55013, EN55020 e EN61000-3-2, -3-3.

GROEBENZELL, GERMANIA 
K. MIYAGI

ONKYO EUROPE ELECTRONICS GmbH

Accessori in dotazione

Verificare di aver ricevuto i seguenti accessori:

Telecomando con due batterie

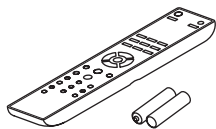

- Telecomando (RC-830S) (1)
- Batterie (R03/AAA) (2)

Cavo di alimentazione (solo A-9050)

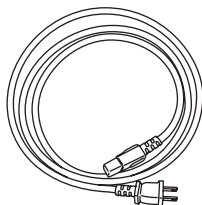

- Cavo di alimentazione (5,9 ft/1,8 m) (1)
- (Il tipo di spinotto cambia da paese a paese)

* Nei cataloghi e sulle confezioni, la lettera aggiunta alla fine del nome del prodotto indica il colore. Le caratteristiche tecniche e le funzioni sono le stesse a prescindere dal colore.

Caratteristiche

A-9050 Amplificatore digitale integrato

- Circuito Darlington invertito a tre fasi
- Ingressi digitali (ottici/coassiali)
- Convertitori digitale-analogico Wolfson 192 kHz/24 bit con circuito DIDRC interno (WM8718)
- Tecnologia di potenziamento dei bassi con abbinamento di fase
- Telaio piatto completo da 1,6 mm
- Can 75 W (1 kHz, 8 ohm, 0,08 % THD, FTC 2 can. pilotato)
- Tecnologia di amplificazione a gamma ampia WRAT (Wide Range Amplifier Technology)
- Tecnologia DIDRC (circuito di riduzione dinamica della distorsione di intermodulazione)
- Pilotaggio alta corrente a bassa impedenza
- Condensatore 10.000 $\mu\text{F} \times 2$
- Volume ottimale di guadagno
- Pannelli anteriori e manopola del volume in alluminio
- Interruttore di modalità diretta

A-9030 Amplificatore digitale integrato

- Circuito Darlington invertito a tre fasi
- Tecnologia di potenziamento dei bassi con abbinamento di fase
- Telaio piatto completo da 1,6 mm
- Can. 65 W (1 kHz, 4 ohm, 0,08 % THD, IEC 2 can. pilotato)
- Tecnologia di amplificazione a gamma ampia WRAT (Wide Range Amplifier Technology)
- Pilotaggio alta corrente a bassa impedenza
- Condensatore 8.200 $\mu\text{F} \times 2$
- Volume ottimale di guadagno
- Interruttore di modalità diretta

Indice

Introduzione

Istruzioni importanti per la sicurezza	2
Precauzioni.....	3
Accessori in dotazione.....	4
Caratteristiche.....	5
Prima di utilizzare l'amplificatore integrato	7
Installazione delle batterie	7
Utilizzo del telecomando	7
Installazione dell'amplificatore integrato	7
Per conoscere l'amplificatore integrato	8
Pannello anteriore	8
Pannello posteriore	9
Telecomando	10

Collegamenti

Collegamenti	12
Collegamento degli altoparlanti.....	12
Cavi e jack	14
Collegamento del cavo di alimentazione	14
Collegamento di un lettore CD.....	15
Collegamento di un sintonizzatore.....	16
Collegamento ad un Dock Onkyo	17
Collegamento dei dispositivi RI Onkyo.....	18
Collegamento di un giradischi.....	19
Collegamento di registratore a cassette	19
Collegamento di un dispositivo di registrazione.....	19
Collegamento di un subwoofer con amplificatore di potenza integrato.....	20
Utilizzo dell'amplificatore integrato come preamplificatore.....	20

Accensione e funzionamento di base

Funzionamento di base.....	21
Accensione/spengimento dell' amplificatore integrato ..	21
Selezione di Speakers A e Speakers B	22
Regolazione del volume.....	22
Selezione della sorgente d'ingresso	23
Utilizzo della funzione DIRECT	23
Utilizzo della funzione PHASE MATCHING BASS	23
Regolazione dei bassi, degli acuti e del bilanciamento	24
Silenziamiento dell'audio	24
Uso delle cuffie	24

Operazioni avanzate

Impostazioni personalizzate	25
Impostazione della funzione Auto Standby.....	25
Impostazione dell'impedenza degli altoparlanti	25

Altri

Risoluzione dei problemi	26
Caratteristiche tecniche	28

Prima di utilizzare l'amplificatore integrato

Installazione delle batterie

- 1 Per aprire il vano batterie, premere il piccolo incavo e far scorrere il coperchio.

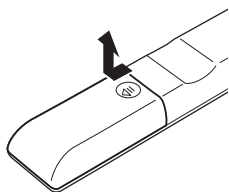

- 2 Inserire le due batterie in dotazione (R03/AAA) rispettando il diagramma di polarità riportato all'interno del vano batterie.

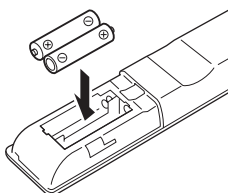

- 3 Per chiudere, riposizionare il coperchio e farlo scorrere.

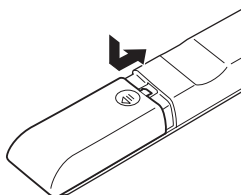

Nota

- Se il telecomando non funziona correttamente, provare a sostituire le batterie.
- Non utilizzare contemporaneamente batterie vecchie e nuove oppure di diverso tipo.
- Se non si intende utilizzare il telecomando per un lungo periodo, rimuovere le batterie per evitare danni dovuti a fuoriuscite di acido o corrosione.
- Rimuovere le batterie esaurite appena possibile, per prevenire eventuali danni dovuti a fuoriuscite di acido o corrosione.

Utilizzo del telecomando

Per usare il telecomando, puntarlo verso il relativo sensore dell'amplificatore integrato, come illustrato qui di seguito.

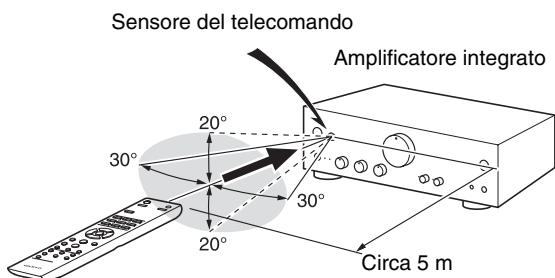

Nota

- Il telecomando potrebbe non sempre funzionare se l'amplificatore integrato è colpito da luci forti, come la luce solare diretta o luci fluorescenti di inverter. Tenere presente questo aspetto al momento dell'installazione.
- Se nella stessa stanza è in uso un altro telecomando dello stesso tipo, o se l'amplificatore integrato è installato vicino ad apparecchiature che utilizzano raggi infrarossi, il telecomando potrebbe non funzionare correttamente.
- Non collocare oggetti, come ad esempio libri, sul telecomando, poiché i tasti di quest'ultimo potrebbero rimanere inavvertitamente premuti, scaricando di conseguenza le batterie.
- Il telecomando potrebbe non funzionare se l'amplificatore integrato è installato in un rack dietro a porte con vetri colorati. Tenere presente questo aspetto al momento dell'installazione.
- Il telecomando non funziona se è presente un ostacolo tra esso e il relativo sensore dell'amplificatore integrato.

Installazione dell'amplificatore integrato

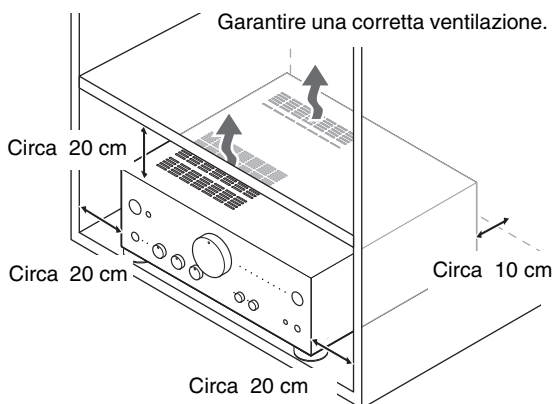

Installare l'amplificatore integrato su un piccolo scaffale o un ripiano resistente. Posizionarlo in modo che il peso sia distribuito equamente sui quattro piedini. Non installare l'amplificatore integrato in un luogo soggetto a vibrazioni o instabile.

L'amplificatore integrato è stato progettato per avere un'elevata efficienza di conversione; tuttavia, la sua temperatura sarà molto superiore rispetto a quella di altri dispositivi audio. Pertanto, aver cura di non ostacolare la dissipazione di calore garantendo un'adeguata ventilazione.

Per conoscere l'amplificatore integrato

Pannello anteriore

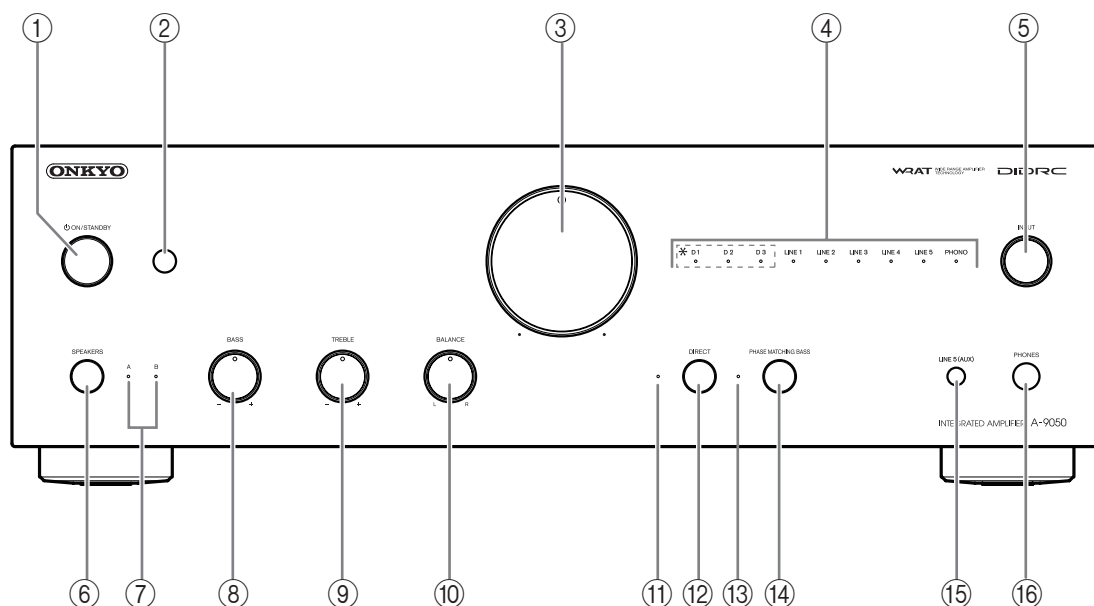

Per informazioni dettagliate, fare riferimento alle pagine indicate tra parentesi.

- ① **Pulsante ON/STANDBY** (→ pagina 21)
Serve per impostare l'amplificatore integrato su On o Standby.
- ② **Sensore del telecomando** (→ pagina 7)
Riceve i segnali di controllo dal telecomando.
- ③ **Comando del volume** (→ pagina 22)
Regola il volume.
- ④ **Spie a LED della sorgente di ingresso** (→ pagina 23)
Si accende a seconda della sorgente di ingresso selezionata. (*solo A-9050)
- ⑤ **Selettore INPUT** (→ pagina 23)
Seleziona le sorgenti di ingresso in sequenza.
- ⑥ **Pulsante SPEAKERS** (→ pagina 22)
Seleziona Speakers A, Speakers B, o entrambi.
- ⑦ **A/B LED** (→ pagina 22)
Si accende a seconda dell'uscita di altoparlanti selezionata.
- ⑧ **Comando BASS +/-** (→ pagina 24)
Regola il livello del suono dei bassi.
- ⑨ **Comando TREBLE +/-** (→ pagina 24)
Regola il livello del suono degli acuti.
- ⑩ **Comando BALANCE L/R** (→ pagina 24)
Regola il bilanciamento dei canali di sinistra e di destra.
- ⑪ **DIRECT LED** (→ pagina 23)
Si accende quando l'amplificatore integrato è in modalità Direct.
- ⑫ **Pulsante DIRECT** (→ pagina 23)
Abilita o disabilita la funzione Direct.
- ⑬ **PHASE MATCHING BASS LED** (→ pagina 23)
Si accende quando l'amplificatore integrato è in modalità di potenziamento dei bassi con abbinamento di fase.
- ⑭ **Pulsante PHASE MATCHING BASS** (→ pagina 23)
Abilita o disabilita la funzione di potenziamento dei bassi con abbinamento di fase.
- ⑮ **Jack LINE5 (AUX)**
Collega i dispositivi di riproduzione con uscita audio analogica.
- ⑯ **Jack PHONES** (→ pagina 24)
Collega le cuffie con uno spinotto standard.

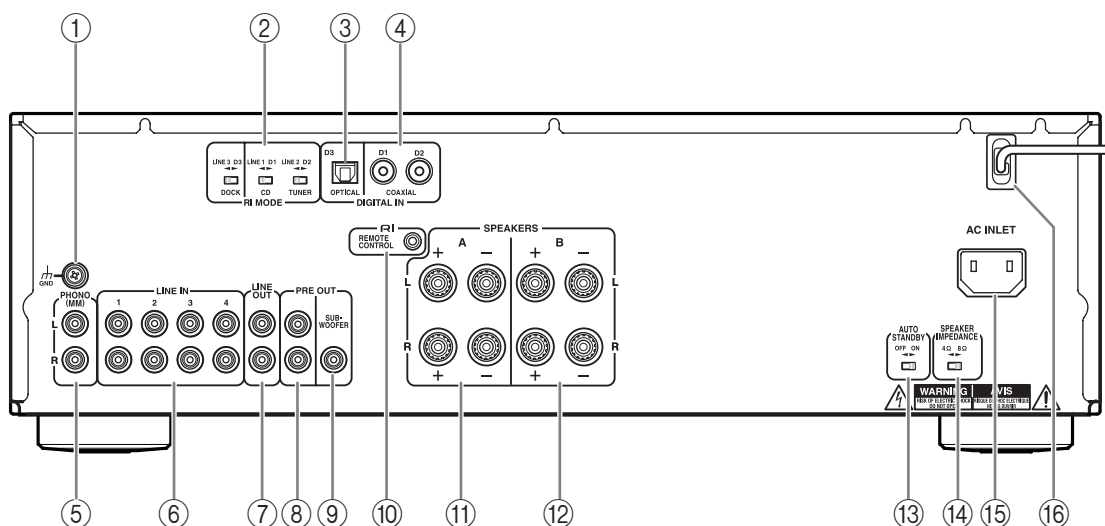

- ① **Vite GND**
Collega il filo di massa del giradischi.
- ② **Selettore RI MODE (solo A-9050)**
- ③ **Jack DIGITAL IN OPTICAL D3 (A-9050)**
Collega componenti quali i lettore CD con uscita audio digitale ottica.
- ④ **Jack DIGITAL IN COAXIAL D1/D2 (solo A-9050)**
Collegano i componenti quali i lettore CD con uscita audio digitale coassiale.
- ⑤ **Jack PHONO (MM) L/R**
Collegano un giradischi con uscita audio analogica.
- ⑥ **Jack LINE IN 1/2/3/4 L/R**
Collegano i dispositivi di riproduzione con uscita audio analogica.
- ⑦ **Jack LINE OUT L/R**
Collegano componenti quali sorgenti analogiche di linea. I segnali di ingresso sono uscite senza regolazione di livello.
- ⑧ **Jack PRE OUT L/R (solo A-9050)**
Collegano un amplificatore di potenza quando l'amplificatore integrato viene utilizzato come amplificatore (premodalità).
- ⑨ **Jack PREOUT SUBWOOFER**
- ⑩ **Jack RI REMOTE CONTROL**
Collegano componenti Onkyo quali i Dock, i lettori CD, o il sintonizzatore Onkyo ai jack RI (Remote Interactive).
- ⑪ **Terminali SPEAKERS A**
Collegano gli Speaker A.
- ⑫ **Terminali SPEAKERS B**
Collegano gli Speakers B.
- ⑬ **Selettore AUTO STANDBY**
Abilita o disabilita la funzione Auto Standby.
- ⑭ **Selettore SPEAKER IMPEDANCE (solo A-9050)**
Commuta l'impedenza degli altoparlanti tra 4 Ω e 8 Ω.
- ⑮ **Collega AC INLET (solo A-9050)**
Collega il cavo di alimentazione fornito. L'altro capo del cavo di alimentazione deve essere collegato ad una presa a parete adatta.
- ⑯ **CAVO DI ALIMENTAZIONE (solo A-9030)**

Per informazioni sui collegamenti fare riferimento alla sezione "Collegamenti" (→ **pagina 12**).

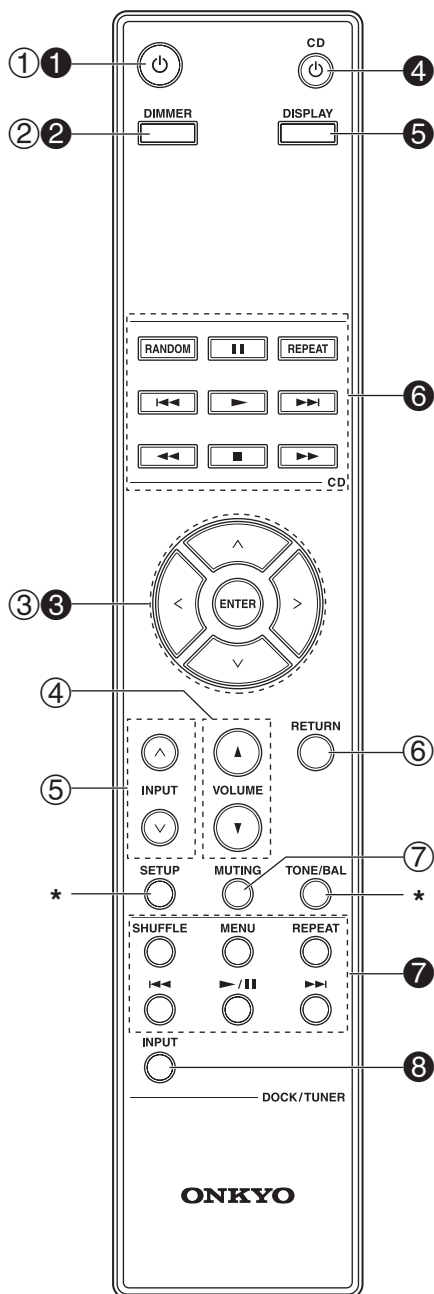

* Non utilizzato nell'amplificatore integrato

Per informazioni dettagliate, fare riferimento alle pagine indicate tra parentesi.

- ① **Pulsante** (→ **pagina 21**)
Serve per impostare l'amplificatore integrato su On o Standby.
- ② **Pulsante DIMMER**
Serve per regolare la luminosità del display.
- ③ **Pulsanti** /// e **ENTER**
Servono per selezionare e regolare le impostazioni.
- ④ **Pulsanti** **VOLUME** / (→ **pagina 22**)
Regolano il volume dell'amplificatore integrato.
- ⑤ **Pulsanti** **INPUT** / (→ **pagina 23**)
Servono a selezionare una sorgente di ingresso.
- ⑥ **Pulsante RETURN**
Serve per tornare alla schermata precedente quando si modificano le impostazioni.
- ⑦ **Pulsante MUTE** (→ **pagina 24**)
Abilita o disabilita l'amplificatore integrato.

È inoltre possibile utilizzare il telecomando per controllare il lettore CD, il Dock **RI** o il sintonizzatore Onkyo.

Nota

- Con alcuni componenti è possibile che il telecomando non funzioni o funzioni solo parzialmente.
- Per controllare il Dock e il sintonizzatore Onkyo è necessario un collegamento **RI** (→ **pagina 18**).
- Fare riferimento ai manuali in dotazione con i lettori CD, con il sintonizzatore o con i Dock **RI** Onkyo.

■ Controllo del lettore CD Onkyo

- ④ **Pulsante** **CD**
- ⑥ **Pulsanti di modalità di riproduzione**

Nota

- Durante l'uso accertarsi che il telecomando sia puntato al lettore CD.

■ Controllo del Dock Onkyo

- ① **Pulsante**
- ② **Pulsante DIMMER**
- ③ **Pulsanti** / e **ENTER**
- ⑦ **Pulsanti di controllo del Dock**

■ Controllo del sintonizzatore / sintonizzatore di rete Onkyo

- ① **Pulsante**
- ② **Pulsante DIMMER**
- ③ **Pulsanti** /// e **ENTER**
- ⑤ **Pulsante DISPLAY**
- ⑦ **Pulsanti di controllo del sintonizzatore di rete**
- ⑧ **Pulsanti INPUT SELECTOR o BAND**

	Terminale di collegamento	LINE1/D1*	LINE2/D2*	LINE3/D3*
	Componente			
	Pulsante sul telecomando	Lettores CD	TUNER	RI DOCK
1				
2	DIMMER	DIMMER	DIMMER	
3			 (Sintonizzazione su/giù)	
			 (Preselezioni su/giù)	
	ENTER		ENTER	ENTER
4				
5	DISPLAY		Visualizza l'ingresso e le impostazioni correnti.	
6	RANDOM	RANDOM		
	REPEAT	REPEAT		
7	SHUFFLE		SHUFFLE	SHUFFLE
	MENU		MENU	MENU
	REPEAT		REPEAT	REPEAT
8	INPUT		INPUT SELECTOR / BAND [SELETTORE INGRESSO / BANDA]	

*: Solo A-9050

Collegamenti

Collegamento degli altoparlanti

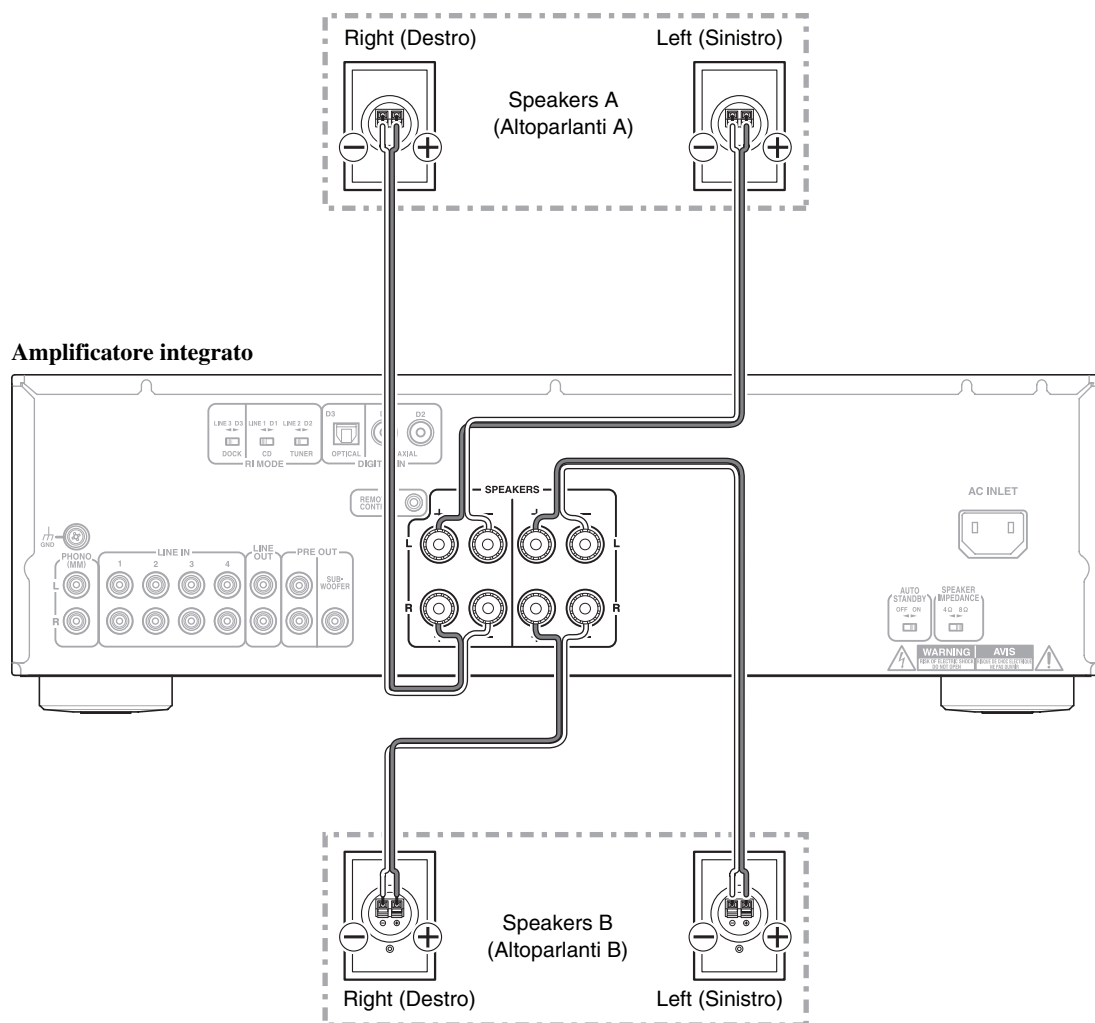

■ Terminali altoparlanti del tipo a vite

Rimuovere da 12 a 15 mm (1/2" - 5/8") di materiale isolante dalle estremità dei cavi e torcere con forza la parte scoperta dei fili come mostrato nella figura.

Da 12 a 15 mm (1/2" - 5/8")

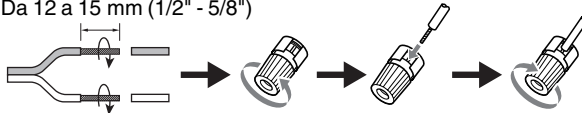

■ Spine unipolari (modelli per il Nordamerica)

- Se si utilizzano spine unipolari, stringere il terminale dell'altoparlante prima di inserire la spina unipolare.
- Non inserire il codice dell'altoparlante direttamente nel foro centrale del terminale dell'altoparlante.

Nota

- Accertarsi che i fili non tocchino le parti metalliche del pannello posteriore o altrove.
- Non è possibile collegare le spine a Y.
- È possibile collegare due set di altoparlanti (Speakers A e Speakers B) all'amplificatore integrato. È possibile selezionare quali altoparlanti utilizzare quando si ascolta la musica. È possibile inoltre attivare l'uscita audio da entrambi i gruppi di altoparlanti.
- Se si utilizzano gli altoparlanti A o gli altoparlanti B, verificare che abbiano un'impedenza compresa tra 4 e 16 ohm. Se si utilizzano gli altoparlanti A e gli altoparlanti B, verificare che abbiano un'impedenza compresa tra 8 e 16 ohm. Il collegamento di altoparlanti con un'impedenza inferiore a 8 ohm potrebbe causare l'attivazione del circuito di protezione.
- Quando si utilizza un solo altoparlante, oppure quando si riproduce audio mono, non collegare un solo altoparlante ad entrambi i terminali sinistro e destro degli altoparlanti stessi.
- Prestare particolare attenzione alla polarità dei fili degli altoparlanti. In altri termini, collegare i terminali positivi (+) esclusivamente ai terminali positivi (+) e i terminali negativi (-) esclusivamente ai terminali negativi (-). In caso di errori di collegamento, il suono risulta sfasato e innaturale.
- Prestare attenzione a non cortocircuitare i fili elettrici positivi e negativi. Ciò potrebbe danneggiare l'amplificatore integrato.
- Accertarsi che l'anima metallica del cavo non tocchi il pannello posteriore dell'amplificatore integrato. Ciò potrebbe danneggiare l'amplificatore integrato.

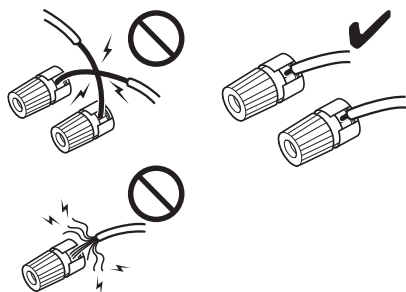

- Non collegare più di un filo di altoparlante per singolo terminale di altoparlante, per non danneggiare l'amplificatore integrato o provocarne malfunzionamenti.

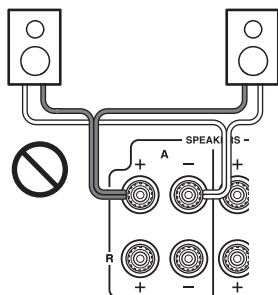

Collegamento bi-wiring (bi-cablaggio)

Il bi-cablaggio consente migliori prestazioni dei bassi e degli alti. L'uso dei terminali sia di **SPEAKERS A** e di **SPEAKERS B** separa i segnali di alta frequenza da quelli di bassa frequenza.

Importante:





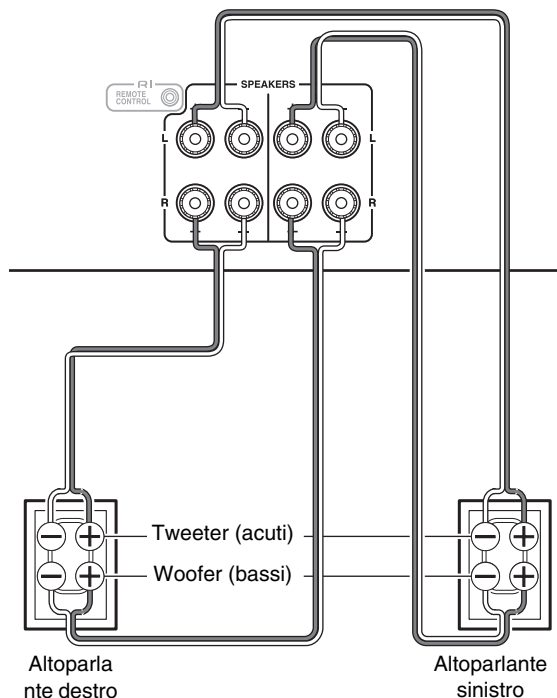



- Il bi-cablaggio può essere utilizzato solo con altoparlanti che lo supportano e che hanno un'impedenza compresa tra 4 e 16 ohm.
- Nel realizzare i collegamenti bi-cablaggio, aver cura di togliere i ponticelli che collegano i terminali del tweeter (alti) e del woofer (bassi) degli altoparlanti.
- Quando si effettuano collegamenti bi-cablaggio, impostare **SPEAKERS** su **A+B** (→ pagina 22).

Amplificatore integrato



Suggerimento

- Come mostrato nell'immagine, i terminali di cablaggio di **SPEAKERS A** sono collegati al tweeter e quelli di **SPEAKERS B** sono collegati al woofer. Tuttavia, è possibile anche collegarli inversamente.

Audio digitale ottico (solo A-9050)		 OPTICAL	I collegamenti digitali ottici consentono di apprezzare il suono digitale, quale il PCM. La frequenza massima di campionamento per l'ingresso PCM è di 96 kHz/24 bit, a 2 can.
Audio digitale coassiale* (solo A-9050)		 COAXIAL Arancione	I collegamenti digitali coassiali consentono di apprezzare il suono digitale, quale il PCM. La frequenza massima di campionamento per l'ingresso PCM è di 96 kHz/24 bit, a 2 can. L'amplificatore integrato offre un adattamento di impedenza pari a 75 ohm.
Audio analogico (RCA)		L  R  Bianco Rosso	I collegamenti audio analogici (RCA) trasmettono audio analogico.
RI		 REMOTE CONTROL	Per utilizzare il RI (Remote Interactive), è necessario collegare il lettore CD, il sintonizzatore oppure il Dock RI Onkyo sull'amplificatore integrato con un cavo RI .

Nota

- Per realizzare buoni collegamenti, inserire a fondo le spine (collegamenti allentati potrebbero causare rumore o malfunzionamenti).
- Per evitare interferenze, mantenere i cavi audio e video lontano dai cavi di alimentazione e dai cavi degli altoparlanti.
- I connettori digitali ottici dell'amplificatore integrato hanno degli otturatori che si aprono quando viene inserita una spina ottica e si chiudono quando viene rimossa. Spingere fino in fondo le spine.
- Quando si inserisce e rimuove la spina ottica, mantenerla diritta in modo da non danneggiarla.
- Non utilizzare segnali audio digitali diversi dal PCM.
- * Invece del cavo coassiale può essere utilizzato un cavo audio analogico. Tuttavia consigliamo di utilizzare un cavo coassiale o un cavo video composito.

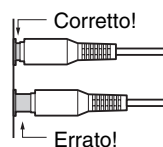

Collegamento del cavo di alimentazione

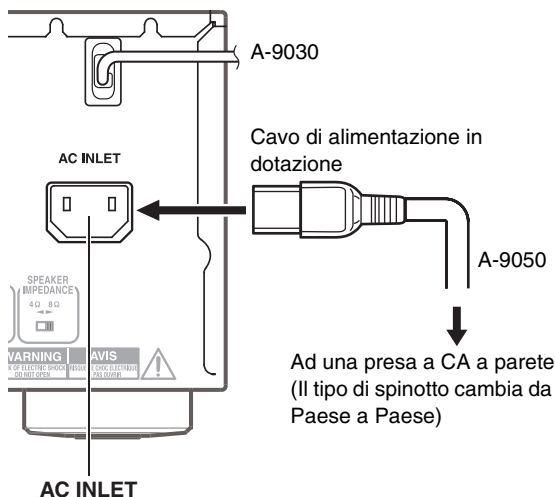

Suggerimento

- Per ridurre il rumore non legare insieme i cavi di segnale e il cavo di alimentazione. Colregarli in modo che siano lontani l'uno dall'altro.
- A seconda del Paese l'amplificatore integrato può essere sensibile alla polarità. In tal caso, inserire la spina del cavo di alimentazione in modo da garantire la migliore qualità del suono.

Nota

- **Non scollegare il cavo di alimentazione dall'amplificatore integrato se l'altro capo è ancora collegato alla presa a parete.** La mancata osservanza di questa precauzione può provocare scosse elettriche. Scollegare innanzitutto il cavo di alimentazione dalla presa a muro, quindi dall'amplificatore integrato.
- L'accensione del amplificatore integrato può causare una sovratensione momentanea che potrebbe interferire con altre apparecchiature elettriche presenti sullo stesso circuito. Se ciò costituisce un problema, collegare l'amplificatore integrato ad un altro circuito di diramazione.
- Non usare un cavo di alimentazione diverso da quello fornito in dotazione con l'amplificatore integrato. Il cavo di alimentazione fornito è progettato esclusivamente per l'uso con l'amplificatore integrato e non deve essere utilizzato con nessun'altra apparecchiatura.

- 1** Collegare tutti gli altoparlanti e i dispositivi.
- 2** Collegare il cavo di alimentazione in dotazione al **AC INLET** dell'amplificatore integrato. (solo A-9050)
- 3** Inserire la spina del cavo di alimentazione in una presa a CA a parete.

Collegamento di un lettore CD

Questo è un esempio di collegamento utilizzando il lettore CD.

Collegamento digitale (solo A-9050)

Amplificatore integrato

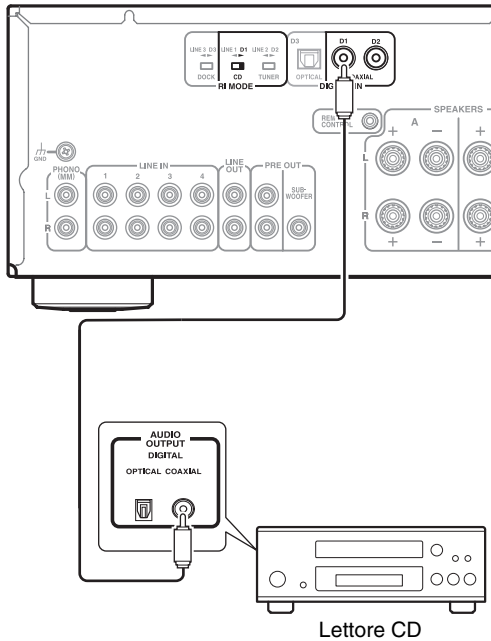

- 1 Collegare il cavo digitale coassiale al jack **COAXIAL D1**.
- 2 Impostare l'interruttore **RI MODE** su **CD D1**.

Suggerimento

- Il lettore CD può essere collegato al jack **COAXIAL D1** o al jack **D2** o al jack **OPTICAL D3**. Tuttavia, quando si utilizza la funzione **RI** di interblocco, aver cura di collegare il lettore CD al jack **COAXIAL D1**.

Collegamento analogico

Amplificatore integrato

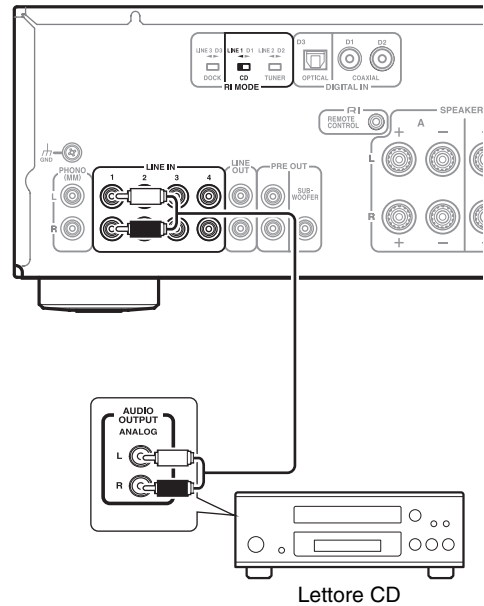

- 1 Collegare un cavo con spina audio al jack **LINE IN 1**.
- 2 Impostare l'interruttore **RI MODE** su **CD LINE 1**. (solo A-9050)

Suggerimento

- Il lettore CD può essere collegato al jack **LINE IN 1/2/3/4**. Tuttavia, quando si utilizza la funzione **RI** di interblocco, aver cura di collegare il lettore CD al jack **LINE IN 1**.

Collegamento di un sintonizzatore

Questo è un esempio di collegamento utilizzando il sintonizzatore.

Collegamento digitale (solo A-9050)

Amplificatore integrato

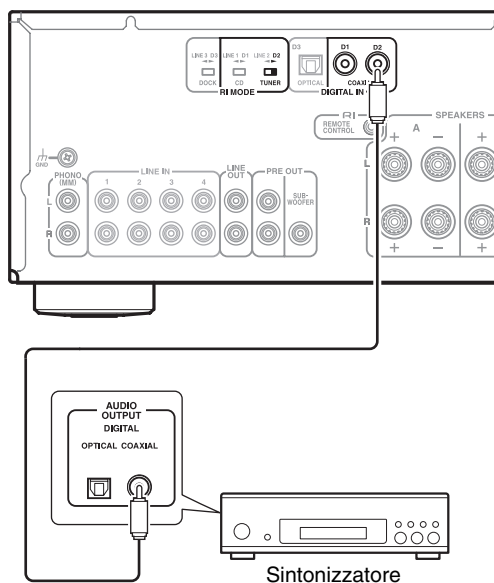

- 1 Collegare il cavo digitale coassiale al jack **COAXIAL D2**.
- 2 Impostare l'interruttore **RI MODE** su **TUNER D2**.

Suggerimento

- Il sintonizzatore può essere collegato al jack **COAXIAL D1** o al jack **D2** o al jack **OPTICAL D3**. Tuttavia, quando si utilizza la funzione **RI** di interblocco, aver cura di collegare il sintonizzatore al jack **COAXIAL D2**.

Collegamento analogico

Amplificatore integrato

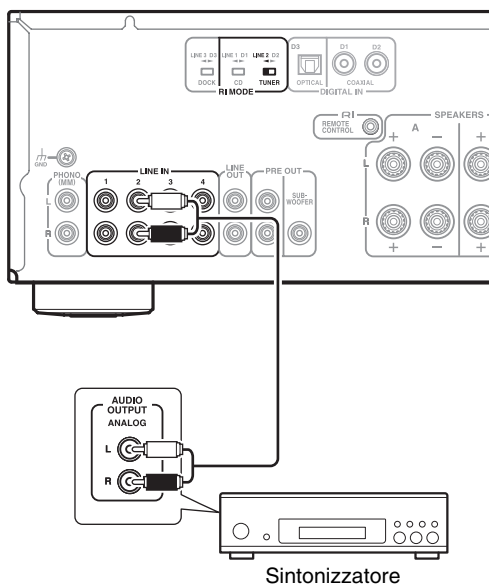

- 1 Collegare un cavo con spina audio al jack **LINE IN 2**.
- 2 Impostare l'interruttore **RI MODE** su **TUNER LINE 2**. (solo A-9050)

Suggerimento

- Il sintonizzatore può essere collegato al jack **LINE IN 1/2/3/4**. Tuttavia, quando si utilizza la funzione **RI** di interblocco, aver cura di collegare il sintonizzatore al jack **LINE IN 2**.

Collegamento ad un Dock Onkyo

Questo è un esempio di collegamento utilizzando il Dock **RI** Onkyo.

Collegamento digitale (solo A-9050)

Amplificatore integrato

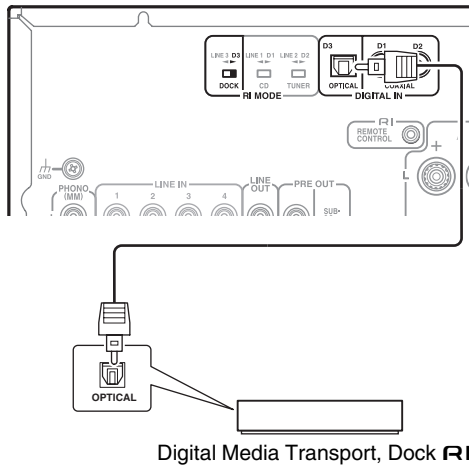

Digital Media Transport, Dock **RI**

- 1 Collegare il cavo digitale ottico al jack **OPTICAL D3**.
- 2 Impostare l'interruttore **RI MODE** su **DOCK D3**.

Suggerimento

- Un Dock Onkyo può essere collegato al jack **COAXIAL D1** o al jack **D2** o al jack **OPTICAL D3**. Tuttavia, quando si utilizza la funzione **RI** di interblocco, aver cura di collegare Dock Onkyo al jack **OPTICAL D3**.

Collegamento analogico

Amplificatore integrato

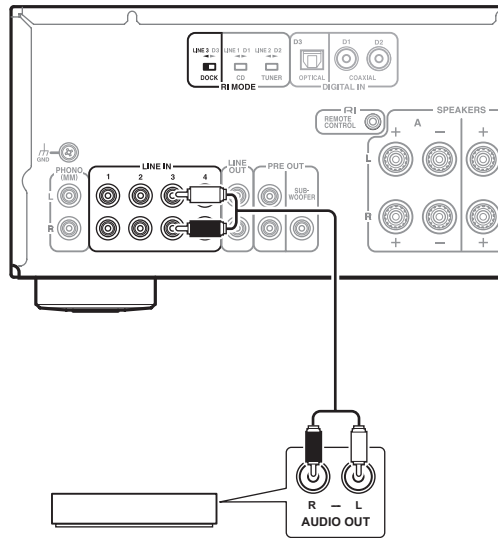

Digital Media Transport, Dock **RI**

- 1 Collegare il cavo con pin audio al jack **LINE IN 3**.
- 2 Impostare l'interruttore **RI MODE** su **DOCK LINE 3**. (solo A-9050)

Suggerimento

- Il Dock Onkyo può essere collegato al jack **LINE IN 1/2/3/4**. Tuttavia, quando si utilizza la funzione **RI** di interblocco, aver cura di collegare Dock Onkyo al jack **LINE IN 3**.

Collegamento dei dispositivi **RI** Onkyo

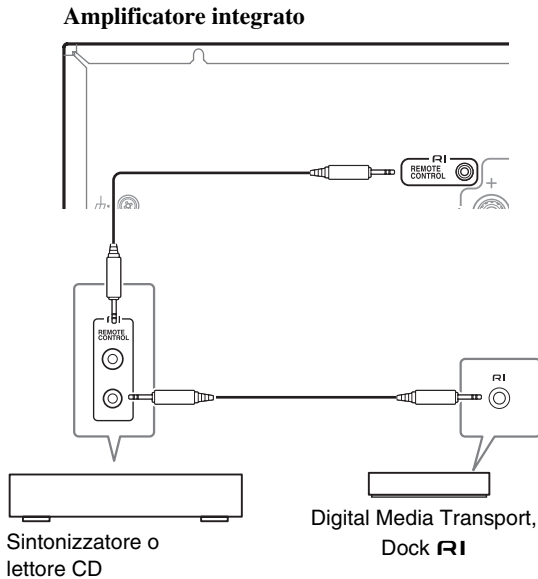

- 1 Verificare che ciascun lettore CD, sintonizzatore o Dock **RI** Onkyo sia collegato e che l'interruttore **RI MODE** sia impostato correttamente (→ pagine 15 a 17).

Attenzione

- Le impostazioni non vengono abilitate neanche quando il selettore viene impostato sulla modalità di Standby.
- Per modificare un'impostazione, aver cura di accendere l'unità prima di effettuare modifiche.

- 2 Effettuare i collegamenti **RI** (fare riferimento all'illustrazione).

Con **RI** (Remote Interactive), è possibile utilizzare le seguenti funzioni speciali:

■ Accensione automatica

Quando viene avviata la riproduzione su un dispositivo collegato mediante **RI** mentre l'amplificatore integrato è in modalità di Standby, l'amplificatore integrato si accende e seleziona automaticamente quel dispositivo come sorgente di ingresso.

■ Cambio diretto

Quando la riproduzione viene avviata su un dispositivo collegato mediante **RI**, l'amplificatore integrato seleziona automaticamente quel dispositivo come sorgente di ingresso.

■ Sistema spento

Quando si spegne l'amplificatore integrato, i dispositivi si spengono automaticamente.

■ Telecomando

È possibile utilizzare il telecomando dell'amplificatore integrato per controllare gli altri dispositivi Onkyo compatibili con **RI**, puntando il telecomando verso il sensore dell'amplificatore integrato anziché su quello del dispositivo.

Per utilizzare il lettore CD puntare il telecomando al lettore CD.

Suggerimento

- Per informazioni dettagliate sull'utilizzo dei dispositivi collegati, fare riferimento a "Telecomando" (→ pagina 11).

Nota

- Per collegamenti **RI** utilizzare unicamente cavi **RI**. Cavi **RI** vengono forniti con il lettore CD, il sintonizzatore o il Dock **RI** Onkyo.
- Se sono presenti due jack **RI**, è possibile utilizzarle uno qualunque, dal momento che funzionano allo stesso modo.
- Al jack **RI** collegare solo un lettore CD Onkyo, un sintonizzatore o un **RI** dock. Il collegamento di dispositivi di altre marche potrebbe causare malfunzionamenti.
- Il **RI** dell'amplificatore integrato supporta solo lettori CD, sintonizzatori e Dock **RI** Onkyo. Con altri componenti, quali registratori MD, il **RI** non funziona correttamente.
- Alcuni dispositivi potrebbero non supportare tutte le funzioni **RI**. Fare riferimento ai manuali in dotazione con i lettori CD, con il sintonizzatore o con i Dock **RI** Onkyo.
- I lettori CD supportano unicamente le funzioni di accensione automatica e di cambio diretto.

Collegamento di un giradischi

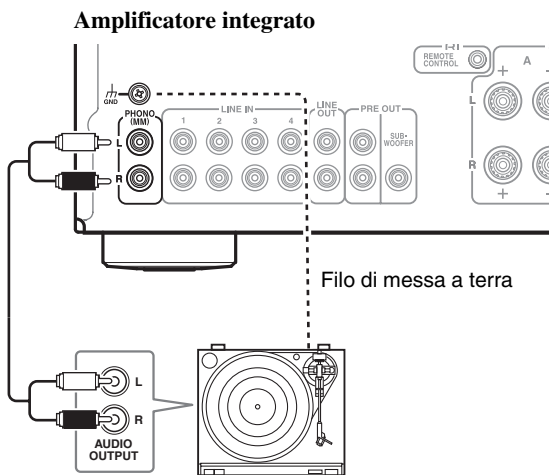

I jack dell'ingresso **PHONO** servono per l'uso con testine di tipo a magnete mobile (MM).

Collegare come mostrato i jack **PHONO L/R** ai jack di uscita del giradischi utilizzando un cavo audio analogico.

Nota

- Se il giradischi è dotato di messa a terra, collegare il filo di messa a terra al terminale **GND**. Con alcuni giradischi, il collegamento del filo di messa a terra può causare ronzii, in tal caso scollegare il cavo.
- Se il giradischi è dotato di testina di tipo a bobina mobile (MC), sarà necessario un preamplificatore MC disponibile in commercio. In questo caso, collegare il giradischi all'ingresso del preamplificatore e collegare l'uscita del preamplificatore ai connettori **PHONO L/R**.

Collegamento di registratore a cassette

Amplificatore integrato

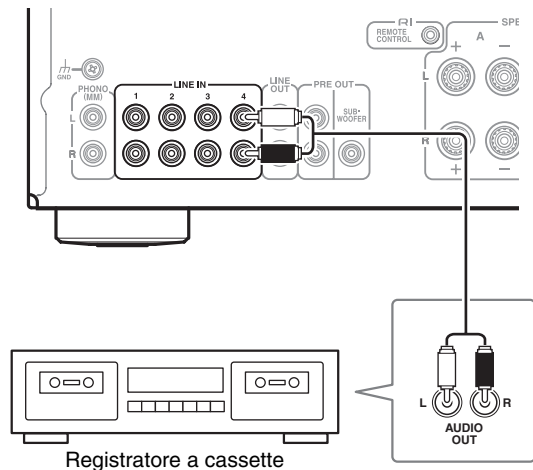

Suggerimento

- Collegare il registratore a cassette ad uno dei due jack seguenti: **LINE IN 1/2/3/4**.

Collegamento di un dispositivo di registrazione

Importante:

- a meno di non avere il pieno consenso del titolare dei diritti d'autore, la legge proibisce di utilizzare le registrazioni per scopi diversi dall'uso personale!
- Durante la registrazione non cambiare l'ingresso dell'amplificatore integrato. Farlo avrebbe come conseguenza la registrazione dell'audio di quel dispositivo.

Nota

- Le regolazioni di volume e l'utilizzo della funzione di silenziamento non influenzano il segnale in uscita dal **LINE OUT**.
- Le regolazioni manuali utilizzando i comandi **BASS -/+**, **TREBLE -/+**, **BALANCE L/R**, la funzione Direct e la funzione di potenziamento dei bassi con abbinamento di fase non influenzano il segnale in uscita da **LINE OUT**.
- Per istruzioni sull'uso corretto fare riferimento al dispositivo di registrazione.

Amplificatore integrato

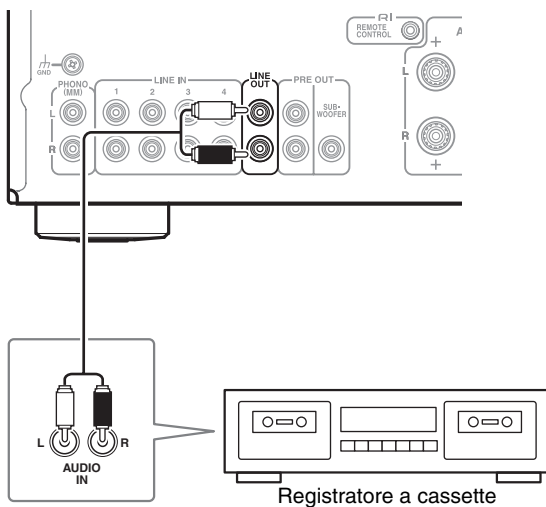

Collegamento di un subwoofer con amplificatore di potenza integrato

È possibile collegare e utilizzare un subwoofer con amplificatore di potenza integrato.

Collegare LINE INPUT del subwoofer con amplificatore di potenza integrato al terminale PRE OUT dell'amplificatore integrato.

Se il subwoofer non è dotato di amplificatore integrato, collegare il jack di ingresso del proprio amplificatore al jack PRE OUT del subwoofer.

Per maggiori dettagli, fare riferimento al manuale in dotazione con il proprio subwoofer.

Amplificatore integrato

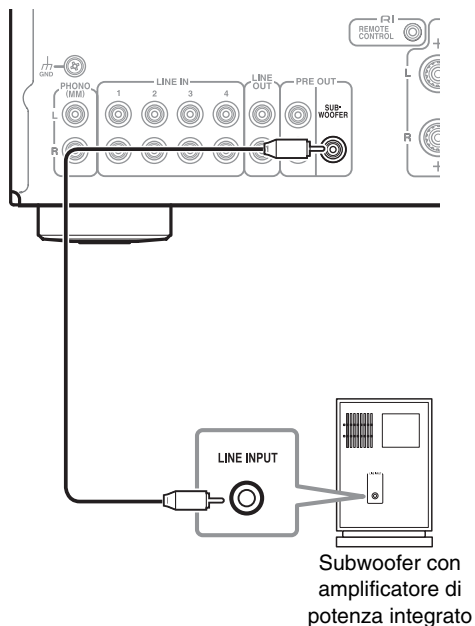

Utilizzo dell'amplificatore integrato come preamplificatore

È possibile utilizzare l'amplificatore integrato come preamplificatore (Pre mode). Questo è un esempio di collegamento utilizzando l'amplificatore di potenza. (solo A-9050)

Amplificatore integrato

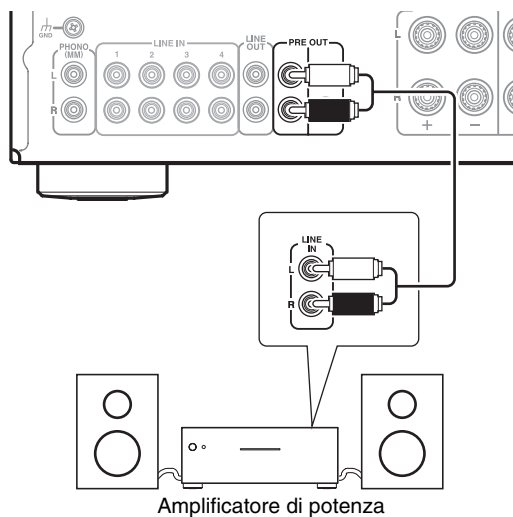

Funzionamento di base

Accensione/spegnimento dell'amplificatore integrato

Pulsante  ON/STANDBY

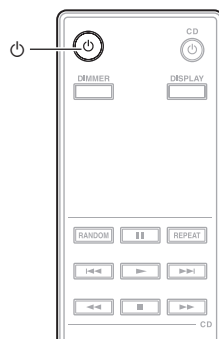
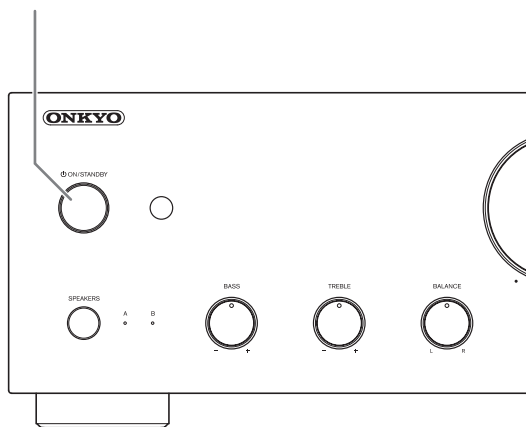

Accensione dell'amplificatore integrato

■ Utilizzo del telecomando

1 Premere .

Le spie a LED di SPEAKERS (A/B) e della sorgente di ingresso lampeggiano, quindi si accendono dopo breve.

■ Utilizzo dell'amplificatore integrato

1 Premere ON/STANDBY.

Le spie a LED di SPEAKERS (A/B) e della sorgente di ingresso lampeggiano, quindi si accendono dopo breve.

Suggerimento

- Dopo un determinato periodo di riscaldamento, la temperatura interna dell'amplificatore integrato si stabilizza, e il suono si attenua.
- L'amplificatore integrato memorizza lo stato dell'ultima volta che è stato spento, e ritorna a quello stato.

Spegnimento dell'amplificatore integrato

■ Utilizzo del telecomando

1 Premere .

L'amplificatore integrato entra in modalità Standby e la spia a LED si spegne.

■ Utilizzo dell'amplificatore integrato

1 Premere ON/STANDBY.

L'amplificatore integrato entra in modalità Standby e la spia a LED si spegne.

Suggerimento

- Per informazioni sulle impostazioni di gestione energia, fare riferimento a "Impostazione della funzione Auto Standby" (→ [pagina 25](#)).

Selezione di Speakers A e Speakers B

È possibile scegliere se riprodurre il suono dagli altoparlanti A, dagli altoparlanti B o da entrambi (A+B).

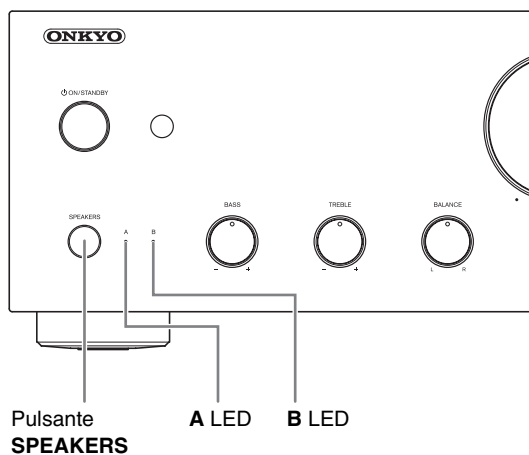

1 Premere ripetutamente **SPEAKERS** sull'amplificatore integrato.

Si accende la spia a LED degli altoparlanti selezionati.

Nota

- Se sono collegate le cuffie, questa impostazione è disabilitata.
- Se l'impostazione è **A + B**, l'impedenza degli altoparlanti è limitata. Per ulteriori dettagli, vedere "Collegamento degli altoparlanti" (→ **pagina 12**).

Regolazione del volume

■ Utilizzo del telecomando

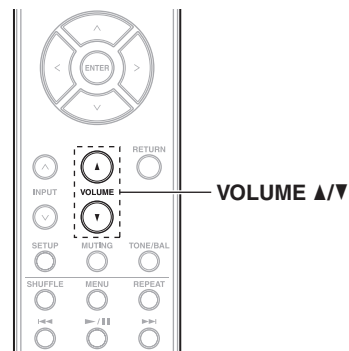

1 Premere ripetutamente **VOLUME ▲/▼**.

■ Utilizzo dell'amplificatore integrato

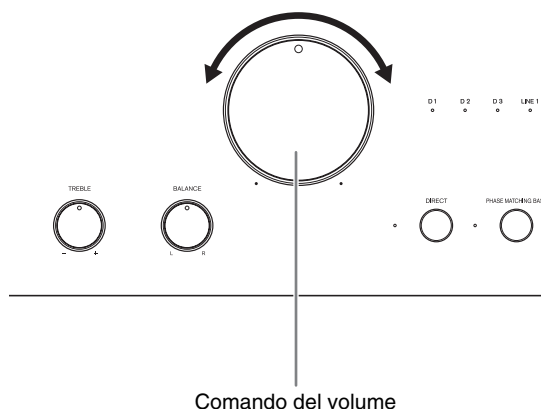

1 Uso del comando del volume.

Suggerimento

- Il livello predefinito è 0.

Selezione della sorgente d'ingresso

È possibile alternare gli ingressi per selezionare l'apparecchio sorgente desiderato. Selezionare un ingresso tra i seguenti:

LINE1, LINE2, LINE3, LINE4, LINE5, PHONO (D1, D2, D3 (solamente A-9050))

Si accende la spia a LED corrispondente all'ingresso selezionato.

Suggerimento

- Se viene selezionato **D1, D2 o D3** e il segnale non è un ingresso, lampeggia la spia a LED. (solo A-9050)

Utilizzo del telecomando

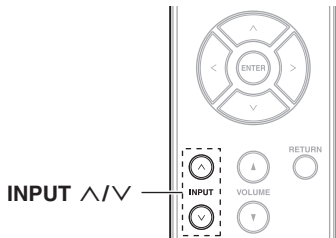

1 Premere ripetutamente **INPUT ^/V**.

Utilizzo dell'amplificatore integrato

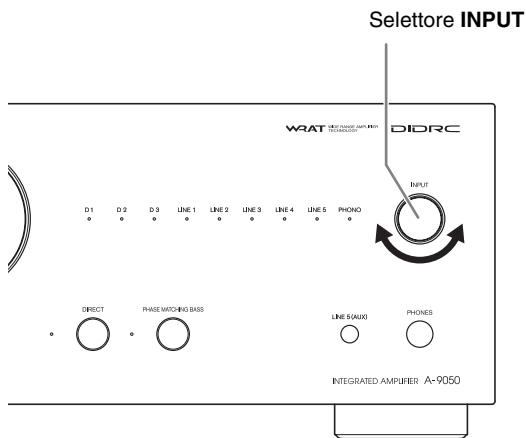

1 Utilizzo del selettore **INPUT**.

Utilizzo della funzione DIRECT

Bypassando il circuito di controllo dei toni, la funzione Direct utilizza il percorso più breve per una qualità audio potenziata. Inoltre, dato che l'impostazione di bilanciamento sinistra/destra utilizza un sistema che non influisce sulla qualità dell'audio, il bilanciamento può essere regolato anche quando la funzione Direct è abilitata.

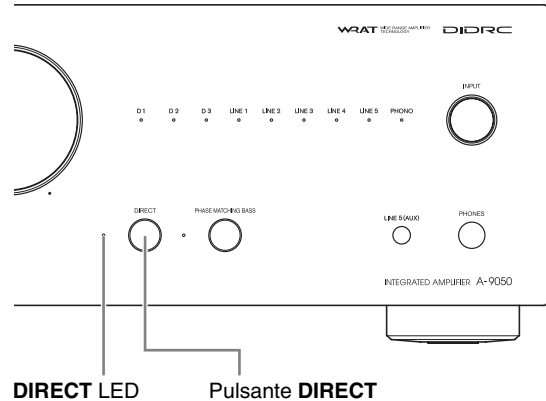

1 Premere il pulsante **DIRECT**.
Si accende la spia **DIRECT** a LED.

Utilizzo della funzione PHASE MATCHING BASS

Dalle calde note basse di un violoncello alle basse frequenze della musica elettronica, un buon sistema audio compatto deve essere in grado di emettere bassa risonanza a volontà.

Anche se i sistemi tradizionali di potenziamento migliorano efficacemente l'audio a bassa frequenza, sono spesso soggetti ad effetti di spostamento di fase, che possono sovrapporre le frequenze di gamma media e impastare il suono.

La nostra tecnologia di potenziamento dei bassi con abbinamento fase mantiene efficacemente la chiarezza della gamma media - risaltando voce e strumenti a corda - pur mantenendo una risposta fluida e potente a tutti i livelli di volume.

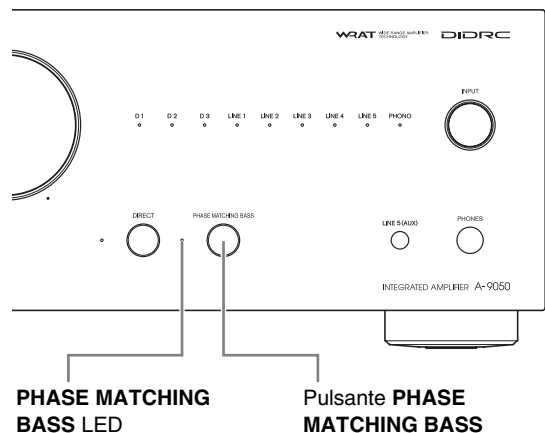

1 Premere il pulsante **PHASE MATCHING BASS**.

Si accende la spia a LED di **PHASE MATCHING BASS**.

- Quando è attiva la funzione **DIRECT**, spegnerla per utilizzare l'effetto di **PHASE MATCHING BASS**.

Regolazione dei bassi, degli acuti e del bilanciamento

È possibile regolare i toni bassi, i toni acuti e il bilanciamento dell'uscita di sinistra/destra rispettivamente.

■ Utilizzo dell'amplificatore integrato

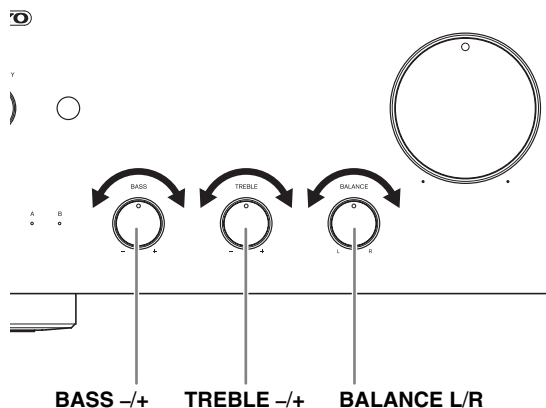

1 Ruotare le manopole **BASS -/+**, **TREBLE -/+** e **BALANCE L/R**.

Suggerimento

- I bassi, gli acuti e il bilanciamento sono impostati nella posizione centrale per default.

Nota

- Quando è abilitata la funzione **Direct**, i comandi dei bassi e degli acuti sono disabilitati.

Silenziamento dell'audio

È possibile silenziare temporaneamente l'uscita dell'amplificatore integrato.

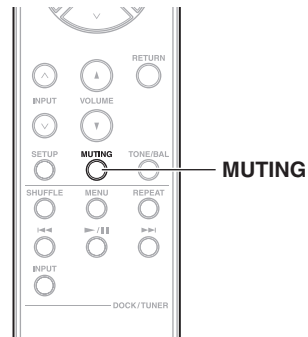

1 Premere **MUTING**.

Le spie a LED di **SPEAKERS (A/B)** e di **SELECTOR** lampeggiano.

Per disattivare il silenziamento dell'amplificatore integrato, premere nuovamente **MUTING**.

Nota

- Durante il silenziamento dell'amplificatore integrato:
 - la regolazione del volume o l'impostazione dell'amplificatore integrato sulla modalità di Standby disabilita il silenziamento dell'amplificatore integrato.

Uso delle cuffie

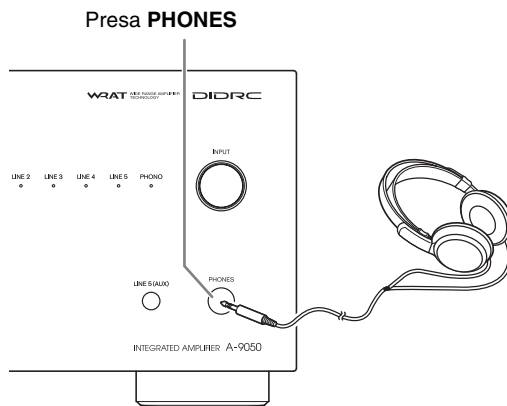

1 Collegare una coppia di cuffie stereo con uno spinotto standard (1/4 in o 6,3 mm) alla presa jack **PHONES**.

Quando si collegano le cuffie, le spie a LED di **SPEAKERS (A/B)** si spengono.

È possibile regolare il volume e il silenziamento dell'audio, utilizzando **VOLUME ▲/▼**.

Se le cuffie sono collegate, non esce alcun suono dagli altoparlanti e dai jack **PRE OUT**.

Nota

- Abbassare sempre il volume prima di collegare le cuffie.
- Quando le cuffie sono collegate non è possibile l'uso del pulsante **SPEAKERS**.

Impostazioni personalizzate

Impostazione della funzione Auto Standby

Quando viene attivata la funzione di Auto Standby (ASb), l'amplificatore integrato entra automaticamente nella modalità di Standby se non vi è alcun funzionamento per 30 minuti, senza ingresso di segnale audio.

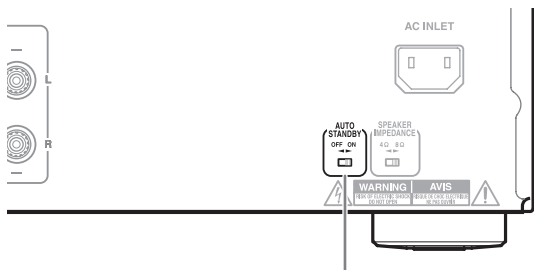

Selettore **AUTO STANDBY**

1 Commutare il selettore di **AUTO STANDBY** sul pannello posteriore dell'unità.

- ▶ [ON]
Abilita la funzione di Auto Standby.
- ▶ [OFF]
Disabilita la funzione di Auto Standby.

Impostazione dell'impedenza degli altoparlanti

È possibile impostare l'impedenza degli altoparlanti che si collegano all'unità. (solo A-9050)

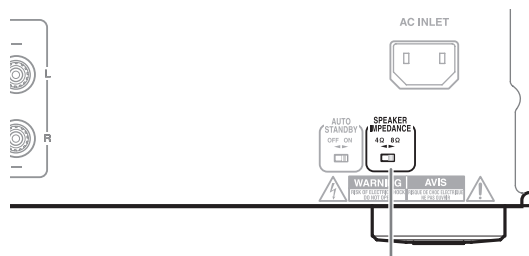

Selettore **SPEAKER IMPEDANCE**

1 Commutare il selettore di **SPEAKER IMPEDANCE** sul pannello posteriore dell'unità.

- ▶ [Almeno 4 Ω e fino a 8 Ω]
Imposta l'impedenza su 4 Ω.
- ▶ [Almeno 8 Ω e fino a 16 Ω]
Imposta l'impedenza su 8 Ω.

Attenzione

- Le impostazioni non sono abilitate neanche quando il selettore viene impostato sulla modalità di Standby.
Per modificare un'impostazione, aver cura di accendere l'unità prima di effettuare modifiche.

Risoluzione dei problemi

Controllare prima quanto segue.

Dal momento che il problema potrebbe essere causato da altri componenti collegati, controllare anche questi facendo riferimento ai rispettivi manuali.

Sul sito web di Onkyo sono disponibili ulteriori procedure operative sui prodotti e FAQ (domande frequenti).

<http://www.jp.onkyo.com/support/>

Suggerimento

Prima di richiedere l'assistenza

Se l'amplificatore integrato non funziona più, può essere possibile risolvere eventuali problemi ripristinando il microcomputer contenuto nell'amplificatore integrato su tutte le impostazioni predefinite.

Prima di richiedere l'assistenza, seguire la procedura qui di seguito per eseguire il reset del microcomputer.

Con l'amplificatore integrato acceso, tenere premuto il pulsante DIRECT e premere \odot ON/STANDBY.

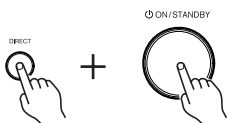

Alimentazione

Impossibile accendere l'amplificatore integrato.

- Accertarsi che il cavo di alimentazione sia collegato correttamente alla presa di corrente (→ **pagina 14**).
- Scollegare la spina del cavo di alimentazione dalla presa a muro, attendere almeno 5 secondi e poi reinserirla.

L'amplificatore integrato si spegne improvvisamente.

- Quando è attivato il circuito di protezione (in caso di corto circuito, sovraccarico o sovracorrente), l'amplificatore integrato entra in modalità Standby. Eliminare la causa del problema e riaccendere l'amplificatore integrato.
- Verificare che l'interruttore sul retro dell'amplificatore integrato sia impostato correttamente (→ **pagina 25**).
- Le impostazioni non sono abilitate quando l'interruttore viene spostato durante la modalità standby. Per modificare un'impostazione, aver cura di accendere l'unità prima di effettuare modifiche.

Audio

L'audio è assente.

- Verificare che il volume dell'amplificatore integrato non sia impostato sul minimo (→ **pagina 22**).
- Accertarsi che sia selezionata la sorgente d'ingresso corretta (→ **pagina 23**).

- Accertarsi che l'amplificatore integrato non sia stato silenziato (→ **pagina 24**).
- Verificare che gli altoparlanti siano collegati correttamente (→ **pagina 12**).
- Verificare tutti i collegamenti e correggere se necessario (→ **pagina 12**).
- Anche se le cuffie sono collegate, non esce alcun suono dagli altoparlanti (→ **pagina 24**).
- L'amplificatore integrato non supporta formati digitali diversi da PCM. L'immissione di un formato digitale diverso dal PCM causa un elevato rumore.

La qualità del suono è scarsa.

- Accertarsi che i cavi degli altoparlanti siano collegati con la polarità corretta (→ **pagina 12**).
- Assicurarsi che tutti gli spinotti di collegamento audio siano inseriti a fondo (→ **pagina 14**).
- La qualità suono potrebbe essere influenzata da potenti campi magnetici, come quelli generati da un televisore. Provare ad allontanare tali dispositivi dall'amplificatore integrato.
- Se vi sono dispositivi che emettono onde radio ad intensità elevata vicino all'amplificatore integrato, come un cellulare durante una telefonata, è possibile che l'amplificatore integrato emetta dei rumori.

Il suono in uscita dalle cuffie è intermittente o assente.

- Questo può essere dovuto a contatti sporchi. Pulire lo spinotto delle cuffie. Per le informazioni relative alla pulizia vedere il manuale di istruzioni delle cuffie. Inoltre, verificare che il cavo delle cuffie non sia rotto o danneggiato.

Prestazioni audio

- Le prestazioni audio sono ottimali a circa 10 - 30 minuti dall'accensione dell'amplificatore integrato, che ha così avuto il tempo di scaldarsi.
- Non utilizzare fascette per unire i cavi audio con i cavi degli altoparlanti o di alimentazione perché ciò può degradare la qualità del suono.
- A seconda del Paese l'amplificatore integrato può essere sensibile alla polarità. In tal caso, inserire la spina del cavo di alimentazione in modo da garantire la migliore qualità del suono.
- Installare l'amplificatore integrato su un piccolo scaffale o un ripiano resistente. Posizionarlo in modo che il peso sia distribuito equamente sui quattro piedini. Non installare l'amplificatore integrato in un luogo soggetto a vibrazioni o instabile.
- Inserire la spina del cavo di alimentazione in una presa a CA a parete.

Onkyo Dock

L'audio è assente.

- Verificare che l'Onkyo Dock sia collegato correttamente all'amplificatore integrato.
- Accertarsi che non vengano riprodotti contenuti video.
- Reimpostare l'iPod.

Altro

- Quando è attivata la funzione di Auto Standby (ASb) l'alimentazione dell'Onkyo Dock collegato mediante **RI** viene spenta automaticamente (→ **pagina 25**).

Difficoltà di controllo con il telecomando.

- Verificare che il cavo **RI** sia collegato correttamente all'amplificatore integrato.
Verificare che ciascun dispositivo sia collegato correttamente e che l'interruttore **RI MODE** sia impostato correttamente (→ **pagina 17**).

Dispositivi esterni

Audio di un dispositivo collegato assente.

- Accertarsi che sia selezionata la sorgente d'ingresso corretta (→ **pagina 23**).
- Verificare che il cavo audio analogico sia collegato correttamente (→ **pagina 14**).

Quando l'interblocco **RI** non funziona correttamente

- Verificare che ciascun dispositivo sia collegato correttamente e che l'interruttore **RI MODE** sia impostato correttamente (→ **pagina 15 a 17**).
- Verificare che l'interruttore sul retro dell'amplificatore integrato sia impostato correttamente.
- Le impostazioni non sono abilitate quando l'interruttore viene spostato durante la modalità standby.
Per modificare un'impostazione, aver cura di accendere l'unità prima di effettuare modifiche.
- Il metodo di collegamento può variare a seconda del dispositivo che viene collegato. Fare riferimento alla sessione di collegamento del **RI** nel manuale dell'utente del dispositivo collegato.

L'audio proveniente dal giradischi è distorto.

- Se il piatto ha un preamplificatore fono integrato, collegare ad altri ingressi analogici quali **LINE IN**.
- Se il piatto non ha un preamplificatore fono integrato collegarlo a **PHONO** (→ **pagina 19**).
- Accertarsi che sia collegato il filo di massa. Altrimenti, è possibile che si avverta un ronzio e del rumore.

Telecomando

Il telecomando non funziona correttamente.

- Accertarsi che le batterie siano state installate rispettando la polarità corretta (+/-) (→ **pagina 7**).
- Sostituire entrambe le batterie con batterie nuove (non utilizzare contemporaneamente batterie vecchie e nuove oppure di diverso tipo).
- Il telecomando è troppo lontano dall'amplificatore integrato, oppure sono divisi da un ostacolo (→ **pagina 7**).
- Il sensore del telecomando dell'amplificatore integrato è soggetto a luce violenta (luce fluorescente di inverter o luce solare diretta).
- L'amplificatore integrato è collocato dietro agli sportelli in vetro di un rack audio o di un armadietto.

Onkyo declina ogni responsabilità per gli eventuali danni (quali tariffe di noleggio di CD) dovuti a difetti di registrazione causati da malfunzionamenti dell'unità. Prima di registrare qualcosa di importante, fare una prova per accertarsi che tutto funzioni correttamente.

L'amplificatore integrato contiene un microcomputer che elabora i segnali e controlla le funzioni. In rarissime situazioni, questo dispositivo può essere bloccato da gravi interferenze, da rumori provenienti da una fonte esterna o da elettricità statica. Nell'improbabile ipotesi che ciò accada, scollegare il cavo di alimentazione dalla presa a muro, attendere almeno 5 secondi e reinsertarlo.

Prima di scollegare il cavo di alimentazione dalla presa a muro, impostare l'amplificatore integrato in modalità Standby.

Se durante l'inattività il coperchio è troppo caldo al tatto, è necessario migliorare la ventilazione.

Caratteristiche tecniche

	A-9050	A-9030
Potenza nominale in uscita	(Nord America) (FTC) 75 watt di potenza continua minima per canale, carichi di 8 ohm, 2 canali pilotati a 1 KHz con una distorsione armonica totale massima dello 0,08 % (FTC) 65 watt di potenza continua minima per canale, carichi di 4 ohm, 2 canali pilotati a 1 KHz con una distorsione armonica totale massima dello 0,08 % (Europa) (IEC) 2 canali × 75 W a 8 ohm, 1 kHz, 2 canali pilotati all'0,08 %	(IEC) 2 canali × 65 W a 8 ohm, 1 kHz, 2 canali pilotati all'0,08 %
Potenza d'uscita massima effettiva		(Asia) (JEITA) 2 canali × 80 W a 4 ohm, 1 kHz, 2 canali pilotati
THD+N (Distorsione armonica totale+R)	0,08 % (Potenza nominale in uscita)	0,08 % (Potenza nominale in uscita)
Fattore di smorzamento	60 (Frontale, 1 kHz, 8 Ω)	60 (Frontale, 1 kHz, 8 Ω)
Sensibilità e impedenza d'ingresso (sbilanciamento)	175 mV/33 kΩ (LINE) 4,8 mV/47 kΩ (PHONO MM)	175 mV/33 kΩ (LINE) 4,8 mV/47 kΩ (PHONO MM)
Livello nominale e impedenza d'uscita RCA	0,175 V/2,2 kΩ (REC OUT)	0,175 V/2,2 kΩ (REC OUT)
Sovraccarico giradischi	100 mV (MM, 1 kHz, 0,5 %)	100 mV (MM, 1 kHz, 0,5 %)
Risposta in frequenza	10 Hz - 100 kHz/+1 dB, -3 dB (LINE1)	10 Hz - 100 kHz/+1 dB, -3 dB (LINE1)
Caratteristiche di controllo dei toni	+14 dB, -14 dB, 100 Hz (BASS) +14 dB, -14 dB, 10 kHz (TREBLE) +0 dB, -14 dB (BALANCE) +8 dB, 80 Hz (PM.BASS)	+14 dB, -14 dB, 100 Hz (BASS) +14 dB, -14 dB, 10 kHz (TREBLE) +0 dB, -14 dB (BALANCE) +8 dB, 80 Hz (PM.BASS)
Rapporto segnale-rumore	110 dB (LINE, IHF-A) 80 dB (PHONO MM, IHF-A)	105 dB (LINE, IHF-A) 80 dB (PHONO MM, IHF-A)
Impedenza degli altoparlanti	4 Ω - 16 Ω	4 Ω - 16 Ω
Alimentazione	(Nord America) CA 120 V, 60 Hz (Europa) CA 230 V, 50 Hz	(Europa) CA 230 V, 50 Hz (Asia) CA 220 V, 50 Hz
Consumo energetico	160 W	(Europa) 135 W (Asia) 125 W
Consumo energetico con audio disattivato	(Nord America) 45 W (Europa) 50 W	35 W
Consumo energetico in Standby	(Nord America) 0,2 W (Europa) 0,3 W	0,3 W
Dimensioni (L × H × P)	435 mm × 139 mm × 330,3 mm	435 mm × 139 mm × 330,3 mm
Peso	8,2 kg	7,4 kg
■ Ingressi audio		
Ingressi digitali	1 (ottico posteriore) 2 (coassiale posteriore)	
Ingressi analogici stereo	LINE1, LINE2, LINE3, LINE4, LINE5, PHONO	LINE1, LINE2, LINE3, LINE4, LINE5, PHONO
■ Uscite audio		
Uscite stereo analogiche	LINE OUT, PRE OUT	LINE OUT
Uscite pre-out subwoofer	1	1
Uscite altoparlanti	SP-A, B	SP-A, B
Cuffie	1 (6,3 ø)	1 (6,3 ø)
■ Altri		
RI	1	1

Le specifiche tecniche e le caratteristiche sono soggette a modifiche senza preavviso.

MEMO

ACHTUNG:

UM FEUER UND STROMSCHLÄGE ZU VERMEIDEN, SOLLTE DAS GERÄT WEDER REGEN NOCH FEUCHTIGKEIT AUSGESETZT WERDEN.

VORSICHT:

UM STROMSCHLÄGE ZU VERMEIDEN, WEDER DAS GEHÄUSE (NOCH DIE RÜCKSEITE) ÖFFNEN. NICHTS IM GEHÄUSE DARF VOM BENUTZER GEWARTET WERDEN. WENDEN SIE SICH AN DEN QUALIFIZIERTEN KUNDENDIENST.



WARNING
RISK OF ELECTRIC SHOCK
DO NOT OPEN

AVIS
RISQUE DE CHOC ELECTRIQUE
NE PAS OUVRIIR



Das Blitzsymbol mit Pfeil innerhalb eines gleichseitigen Dreiecks soll den Anwender auf das Vorhandensein von "gefährlichen Spannungen" im Inneren des Gehäuses dieses Produktes aufmerksam machen. Derartige Spannungen sind hoch genug, um für Menschen gefährliche Schläge zu bewirken.



Das Ausrufungszeichen innerhalb eines gleichseitigen Dreiecks soll den Anwender auf das Vorhandensein von wichtigen Betriebs- oder Wartungshinweisen (Service) in der dem Produkt beiliegenden Dokumentation hinweisen.

Wichtige Sicherheitshinweise

1. Lesen Sie sich diese Hinweise durch.
2. Bewahren Sie diese Hinweise auf.
3. Beachten Sie alle Warnungen.
4. Befolgen Sie alle Anweisungen.
5. Verwenden Sie dieses Gerät niemals in der Nähe von Wasser.
6. Reinigen Sie das Gehäuse nur mit einem trockenen Tuch.
7. Versperren Sie niemals die vorhandenen Lüftungsschlitze. Stellen Sie das Gerät immer den Anweisungen des Herstellers entsprechend auf.
8. Stellen Sie das Gerät niemals in die Nähe einer Wärmequelle, z.B. eines Heizkörpers, Ofens bzw. anderen Gerätes, das viel Wärme erzeugt.
9. Versuchen Sie niemals, die Sicherheitsvorkehrung des polarisierten oder Erdungsstiftes zu umgehen. Ein polarisierter Stecker weist zwei Stifte mit unterschiedlicher Breite auf. Ein geerdeter Stecker weist zwei Stifte und einen Erdungsstift auf. Der breitere Stift bzw. der Erdungsstift dient Ihrer Sicherheit. Wenn der beiliegende Stecker nicht in Ihre Steckdose passt, müssen Sie einen Elektriker bitten, neue Steckdosen zu installieren.
10. Sorgen Sie dafür, dass niemand auf das Netzkabel treten kann und dass es nicht abgeklemmt wird. Diese Gefahr besteht insbesondere in der Nähe der Steckdose oder des Kabelaustritts am Gerät.
11. Verwenden Sie nur Halterungen/Zubehör, die/das vom Hersteller ausdrücklich empfohlen wird/werden.
12. Verwenden Sie nur Wagen, Ständer, Halterungen und Unterlagen, die entweder vom Hersteller empfohlen werden oder zum Lieferumfang des Gerätes gehören. Seien Sie bei Verwendung eines Wagens vorsichtig. Dieser darf beim Transport nicht umfallen, weil das zu schweren Verletzungen führen kann.
13. Lösen Sie im Falle eines Gewitters oder wenn Sie das Gerät längere Zeit nicht verwenden möchten, den Netzanschluss.
14. Überlassen Sie alle Wartungsarbeiten einer qualifizierten Kundendienststelle. Das Gerät muss zur Wartung eingereicht werden, wenn es Schäden aufweist, z.B. wenn das Netzkabel oder der Stecker beschädigt ist, wenn Wasser oder Fremdkörper in das Geräteinnere gelangt sind, wenn das Gerät Feuchtigkeit oder Regen ausgesetzt war bzw. wenn es sich nicht normal verhält oder wenn seine Funktionstüchtigkeit merklich nachgelassen hat.
15. Schäden, die eine Reparatur erfordern
Lösen Sie sofort den Netzanschluss und reichen Sie das Gerät bei einer qualifizierten Kundendienststelle ein, wenn:
 - A. Das Netzkabel bzw. dessen Stecker beschädigt ist;
 - B. Wenn Fremdkörper oder Flüssigkeiten ins Geräteinnere gelangt sind;
 - C. Wenn das Gerät nass geworden ist (z.B. durch Regen oder Wasser);
 - D. Das Gerät anhand der in dieser Anleitung gegebenen Hinweise nicht erwartungsgemäß funktioniert. Prinzipiell sollten Sie nur die Bedienelemente verwenden, die ausdrücklich erwähnt werden, weil andere Handlungsabläufe zu so schweren Schäden führen können, dass nur ein qualifizierter Wartungstechniker sie wieder beheben kann;
 - E. Das Gerät hingefallen ist bzw. das Gehäuse sichtbare Schäden aufweist;
 - F. Wenn die Leistung des Gerätes merklich nachgelassen hat—das sollte immer als Warnung gewertet werden, dass das Gerät überprüft werden muss.
16. Flüssigkeiten und Fremdkörper
Achten Sie darauf, dass weder Flüssigkeiten noch kleine Gegenstände über die Öffnungen in das Geräteinnere gelangen. Das könnte zu Stromschlägen oder sogar Brand führen.
Sorgen Sie dafür, dass keine Flüssigkeit auf das Gerät tropft bzw. gespritzt wird und stellen Sie niemals Wasserbehälter (z.B. Vasen) darauf.
Stellen Sie keine Kerzen oder andere brennenden Gegenstände auf dieses Gerät.
17. Batterien
Beachten Sie beim Entsorgen erschöpfter Batterien immer die in Ihrer Gegend geltenden Umweltvorschriften oder -empfehlungen.
18. Achten Sie bei Aufstellung des Gerätes in einem Schrank oder Bücherbord auf eine einwandfreie Lüftung. (Lassen Sie oben und seitlich jeweils 20 cm und hinten 10 cm Freiraum. Falls sich ein Regalbrett über dem Gerät befindet, sollte der Abstand von der Hinterkante des Regalbretts bis zur Rückwand 10 cm betragen, um eine gute Belüftung zu gewährleisten.)

VORSICHT MIT SCHRÄNKEN



S3125A

Vorsichtsmaßnahmen

- 1. Urheberrechte**—Außer für private Zwecke ist das Aufnehmen urheberrechtlich geschützten Materials ohne die Zustimmung des Rechteinhabers strafbar.
- 2. Sicherung**—Die Sicherung im Inneren des Gerätes darf niemals vom Anwender gewartet werden. Wenn sich das Gerät nicht einschalten lässt, verständigen Sie bitte Ihren Onkyo-Händler.
- 3. Pflege**—Hin und wieder sollten Sie das Gerät mit einem weichen Tuch abstauben. Hartnäckige Flecken darf man mit einem weichen und Tuch und etwas milder Reinigungslauge abwischen. Wischen Sie das Gehäuse gleich im Anschluss mit einem sauberen Tuch trocken. Verwenden Sie niemals ätzende Produkte, Verdünnern, Waschbenzin oder chemische Lösungsmittel, da diese die Lackierung angreifen oder die Beschriftung ablösen können.

4. Stromversorgung

VORSICHT

LESEN SIE SICH FOLGENDE PUNKTE SORGFÄLTIG DURCH, BEVOR SIE DAS GERÄT ANS NETZ ANSCHLIESSEN.

Die Spannung der Steckdosen ist von Land zu Land unterschiedlich. Vergewissern Sie sich, dass die Netzspannung bei Ihnen den auf der Rückseite Ihres Gerätes aufgedruckten Angaben (z.B., AC 230 V, 50 Hz oder AC 120 V, 60 Hz).

Um die Stromversorgung des Geräts ganz zu unterbinden, müssen Sie die Verbindung des Netzkabels lösen. Sorgen Sie dafür, dass der Netzstecker im Bedarfsfall problemlos gezogen werden kann.

Bei den Modellen mit [**POWER**]-Taste oder mit sowohl [**POWER**] als auch [**ON/STANDBY**] Tasten: Das Drücken auf die [**POWER**]-Taste, um den OFF-Modus auszuwählen, unterbricht nicht vollständig die Stromversorgung. Wenn Sie beabsichtigen das Gerät längere Zeit nicht zu verwenden, ziehen Sie das Netzkabel aus der Steckdose.

Bei Modellen mit nur der [**ON/STANDBY**]-Taste: Das Drücken auf die [**ON/STANDBY**]-Taste, um den Standby-Modus auszuwählen, unterbricht nicht vollständig die Stromversorgung. Wenn Sie beabsichtigen das Gerät längere Zeit nicht zu verwenden, ziehen Sie das Netzkabel aus der Steckdose.

5. Vermeiden von Hörverlust

Vorsicht

Ein übertriebener Schalldruck eines Ohr- oder Kopfhörers kann zu Hörschwund führen.

6. Batterien und Hitze

Warnung

Batterien (in der Verpackung oder im Gerät) darf man niemals extremer Hitze aussetzen, also nie in die direkte Sonne legen, in ein Feuer werfen usw.

7. Berühren Sie das Gerät niemals mit nassen

Händen—Fassen Sie das Netzkabel dieses Gerätes niemals mit nassen oder feuchten Händen an. Wenn Wasser oder andere Flüssigkeiten in das Geräteinnere gelangen, müssen Sie es sofort zur Wartung bei Ihrem Onkyo-Händler einreichen.

8. Hinweise für die Handhabung

- Wenn Sie das Gerät transportieren müssen, packen Sie es am besten wieder in den Original-Lieferkarton.
- Lassen Sie niemals Gummi- oder Plastikgegenstände auf dem Gerät liegen, weil diese eventuell schwer entfernbare Ränder auf dem Gehäuse hinterlassen.
- Die Ober- und Rückseite dieses Gerätes werden bei längerer Verwendung warm. Das ist völlig normal.
- Wenn Sie das Gerät längere Zeit nicht verwendet haben, verhält es sich beim nächsten Einschalten eventuell nicht mehr erwartungsgemäß. Am besten schalten Sie es in regelmäßigen Zeitabständen kurz einmal ein.

Modelle für Europa

Konformitätserklärung	
Wir, ONKYO EUROPE ELECTRONICS GmbH LIEGNITZERSTRASSE 6, 82194 GROEBENZELL, GERMANY	
erklären in eigener Verantwortung, daß das ONKYO-Produkt, das in dieser Betriebsanleitung beschrieben wird, mit den folgenden technischen Normen übereinstimmt: EN60065, EN55013, EN55020 und EN61000-3-2, -3-3.	
GROEBENZELL, GERMANY	 K. MIYAGI
ONKYO EUROPE ELECTRONICS GmbH	

Im Lieferumfang enthaltenes Zubehör

Überprüfen Sie, ob Sie folgendes Zubehör erhalten haben:

Fernbedienung und zwei Batterien

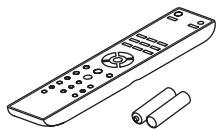

- Fernbedienung (RC-830S) (1)
- Batterien (R03/AAA) (2)

Netzkabel (nur A-9050)

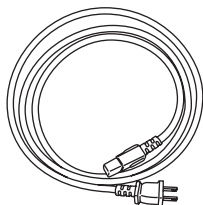

- Netzkabel (1,8 m) (1)
- (Die Ausführung des Anschlusses richtet sich nach dem Auslieferungsland.)

* In den Katalogen und auf der Verpackung verweist der Buchstabe am Ende des Produktnamens auf die Farbe. Technische Daten und Funktionsweise sind ungeachtet der Farbe gleich.

Funktionen

A-9050 Integrierter digitaler Verstärker

- Dreistufige, invertierte Darlington-Schaltung
- Digitale Eingänge (optisch/koaxial)
- Wolfson 192 kHz/24 bit DACs und DIDRC Schaltung (WM8718)
- Phase Matching Bass Technology
- 1,6 mm Full Flat Gehäuse
- 75 W/Kanal (1 kHz, 8 Ohm, 0,08 % THD, 2-Kanalbetrieb, FTC)
- WRAT (Wide Range Amplifier Technology)
- DIDRC (Dynamic Intermodulation Distortion Reduction Circuit)
- High Current Low Impedance Drive
- 10.000 µF Kondensator × 2
- Optimum Gain Volume
- Frontplatte und Lautstärkereger aus Aluminium
- Direct Mode Schalter

A-9030 Integrierter digitaler Verstärker

- Dreistufige, invertierte Darlington-Schaltung
- Phase Matching Bass Technology
- 1,6 mm Full Flat Gehäuse
- 65 W/Kanal (1 kHz, 4 Ohm, 0,08 % THD, 2-Kanalbetrieb, IEC)
- WRAT (Wide Range Amplifier Technology)
- High Current Low Impedance Drive
- 8.200 µF Kondensator × 2
- Optimum Gain Volume
- Direct Mode Schalter

Inhalt

Einführung

Wichtige Sicherheitshinweise	2
Vorsichtsmaßnahmen	3
Im Lieferumfang enthaltenes Zubehör	4
Funktionen	5
Vor der Inbetriebnahme des integrierten Verstärkers...	7
Einlegen der Batterien	7
Verwendung der Fernbedienung	7
Installation des integrierten Verstärkers.....	7
Den integrierten Verstärker kennenlernen	8
Vorderseite.....	8
Rückseite	9
Fernbedienung.....	10

Anschlüsse

Anschlüsse.....	12
Anschluss der Lautsprecher	12
Kabel und Buchsen	14
Anschluss des Netzkabels	14
Anschluss eines CD-Players.....	15
Anschluss eines Tuners.....	16
Anschluss eines Onkyo Docks.....	17
Anschluss von Onkyo RI -Geräten	18
Anschluss eines Plattenspielers	19
Anschluss eines Kassettendecks.....	19
Anschließen eines Aufnahmegeräts	19
Anschluss eines Subwoofers mit eingebauter Endstufe	20
Den integrierten Verstärker als Vorverstärker betreiben	20

Einschalten und grundlegende Bedienung

Grundlegende Bedienung	21
Einschalten des integrierten Verstärkers	21
Auswahl der Lautsprecher A und B	22
Einstellen der Lautstärke	22
Auswählen der Eingangsquelle.....	23
Verwendung der Direct-Funktion	23
Verwendung der PHASE MATCHING BASS Funktion.....	23
Einstellen von Bässen, Höhen und Balance	24
Stummschalten	24
Verwendung von Kopfhörern	24

Erweiterte Funktionen

Benutzerdefinierte Einrichtung	25
Einstellen der Auto Standby-Funktion.....	25
Einstellen der Lautsprecherimpedanz.....	25

Sonstiges

Fehlersuche.....	26
Technische Daten	28

Vor der Inbetriebnahme des integrierten Verstärkers

Einlegen der Batterien

- 1 Lösen Sie den Batteriefachdeckel, indem Sie auf die Schließzunge drücken und den Deckel nach oben ziehen.

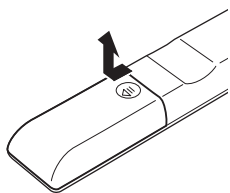

- 2 Legen Sie die zwei beiliegenden Batterien (R03/AAA) der Polaritätsangabe entsprechend in das Batteriefach.

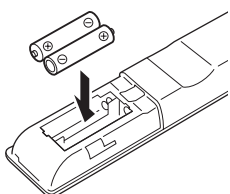

- 3 Den Deckel wieder anbringen und zuschieben.

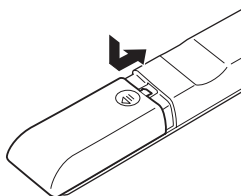

Anmerkung

- Wenn sich die Fernbedienung nicht erwartungsgemäß verhält, muss die Batterie ausgetauscht werden.
- Verwenden Sie immer Batterien desselben Typs und wechseln Sie immer beide gleichzeitig aus.
- Um Korrosion zu vermeiden, sollten Sie die Batterie entnehmen, wenn Sie die Fernbedienung längere Zeit nicht verwenden möchten.
- Abgelaufene Batterien müssen so schnell wie möglich entnommen werden, um Schäden durch Auslaufen oder Korrosion zu vermeiden.

Verwendung der Fernbedienung

Richten Sie die Fernbedienung während der Bedienung immer auf den Sensor des integrierten Verstärkers (siehe Abbildung).

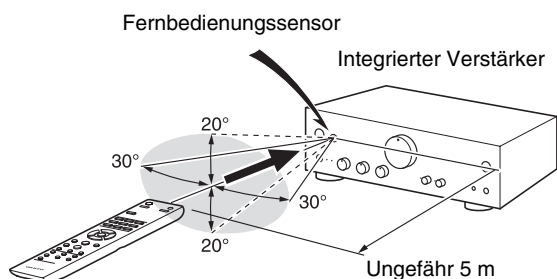

Anmerkung

- Die Fernbedienung funktioniert möglicherweise nicht ordnungsgemäß, wenn der integrierte Verstärker hellem Licht, wie etwa direktem Sonnenlicht oder Neonlicht, ausgesetzt ist. Bitte beachten Sie dies beim Aufstellen des Geräts.
- Wenn Sie eine weitere Fernbedienung desselben Typs im selben Raum verwenden, oder der integrierte Verstärker in der Nähe von Geräten aufgestellt wird, die per Infrarot bedient werden, funktioniert die Fernbedienung möglicherweise nicht einwandfrei.
- Legen Sie keine Gegenstände, wie etwa ein Buch, auf der Fernbedienung ab, da die Tasten versehentlich gedrückt werden könnten, was ein schnelleres Entladen der Batterie zur Folge hat.
- Die Fernbedienung funktioniert möglicherweise nicht einwandfrei, wenn sich der integrierte Verstärker in einem Rack mit getönten Scheiben befindet. Bitte beachten Sie dies beim Aufstellen des Geräts.
- Die Fernbedienung funktioniert nicht, wenn sich ein Hindernis zwischen der Fernbedienung und dem Fernbedienungssensor des integrierten Verstärkers befindet.

Installation des integrierten Verstärkers

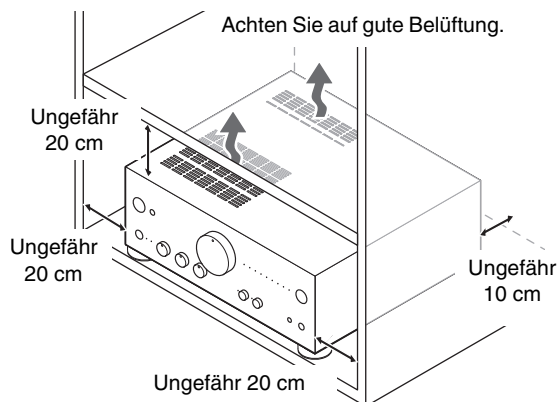

Installieren Sie den integrierten Verstärker in einem stabilen Rack oder Regal. Stellen Sie ihn so auf, dass das Gewicht gleichmäßig auf seinen vier Füßen verteilt ist. Installieren Sie den integrierten Verstärker nicht an Orten, die Vibrationen ausgesetzt sind oder auf instabilen Untergrund.

Der integrierte Verstärker ist für einen hohen Wirkungsgrad ausgelegt. Allerdings ist dadurch auch die Wärmeabgabe wesentlich höher als bei anderen Audiogeräten. Daher sollten Sie darauf achten, dass durch ausreichende Lüftung stets eine gute Kühlung gewährleistet ist.

Den integrierten Verstärker kennenlernen

Vorderseite

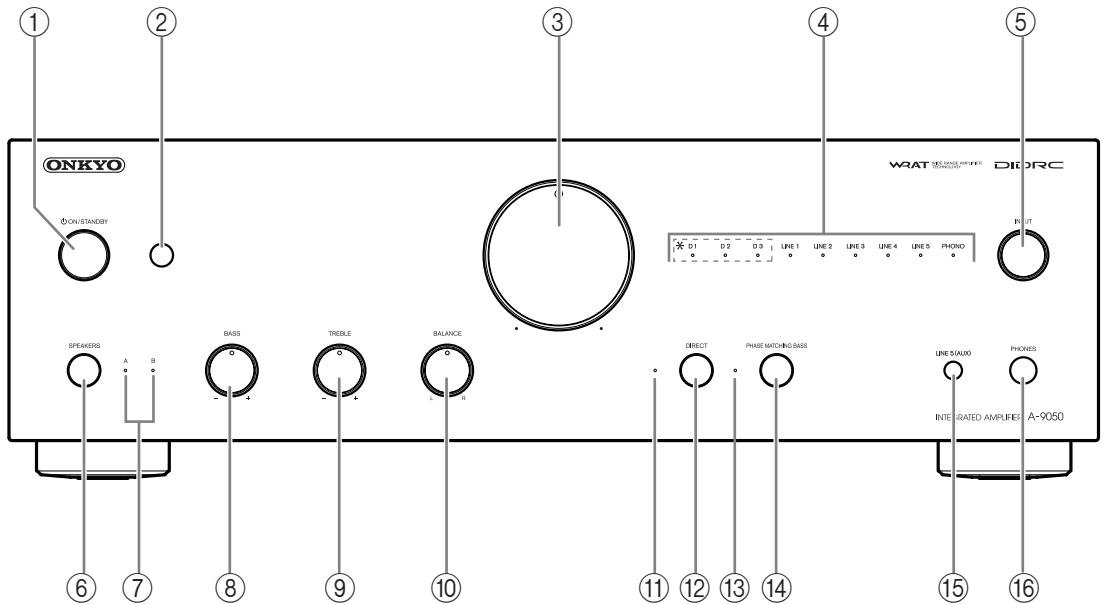

Weitere Hinweise finden Sie auf den in Klammern erwähnten Seiten.

- ① **ON/STANDBY-Taste** (→ S. 21)
Hiermit können Sie den integrierten Verstärker einschalten oder den Bereitschaftsbetrieb wählen.
- ② **Fernbedienungssensor** (→ S. 7)
Empfängt die Signale der Fernbedienung.
- ③ **Lautstärkeregler** (→ S. 22)
Stellt die Lautstärke ein.
- ④ **Eingangsquellen LEDs** (→ S. 23)
Zeigen durch Aufleuchten die gewählte Eingangsquelle an. (*nur A-9050)
- ⑤ **INPUT-Wahlschalter** (→ S. 23)
Wählt die Eingangsquellen hintereinander aus.
- ⑥ **SPEAKERS-Taste** (→ S. 22)
Wählt Lautsprecher A, B oder beide aus.
- ⑦ **A/B LEDs** (→ S. 22)
Zeigen durch Aufleuchten den gewählten Lautsprecherausgang an.
- ⑧ **BASS -/+ Regler** (→ S. 24)
Regelt den Pegel der Bässe.
- ⑨ **TREBLE -/+ Regler** (→ S. 24)
Regelt den Pegel der Höhen.
- ⑩ **BALANCE L/R Regler** (→ S. 24)
Regelt die Balance zwischen linkem und rechtem Kanal.
- ⑪ **DIRECT LED** (→ S. 23)
Leuchtet, wenn sich der integrierte Verstärker im Direct-Modus befindet.
- ⑫ **DIRECT-Taste** (→ S. 23)
Aktiviert oder deaktiviert die Direct-Funktion.
- ⑬ **PHASE MATCHING BASS LEDs** (→ S. 23)
Leuchtet, wenn sich der integrierte Verstärker im Phase-Matching-Bass-Modus befindet.
- ⑭ **PHASE MATCHING BASS-Taste** (→ S. 23)
Aktiviert oder deaktiviert die Phase-Matching-Bass-Funktion.
- ⑮ **LINE5 (AUX)-Buchse**
Zum Anschluss von Wiedergabegeräten an den analogen Audioausgang.
- ⑯ **PHONES-Buchse** (→ S. 24)
Zum Anschluss von Kopfhörern mit Standard-Klinkenstecker.

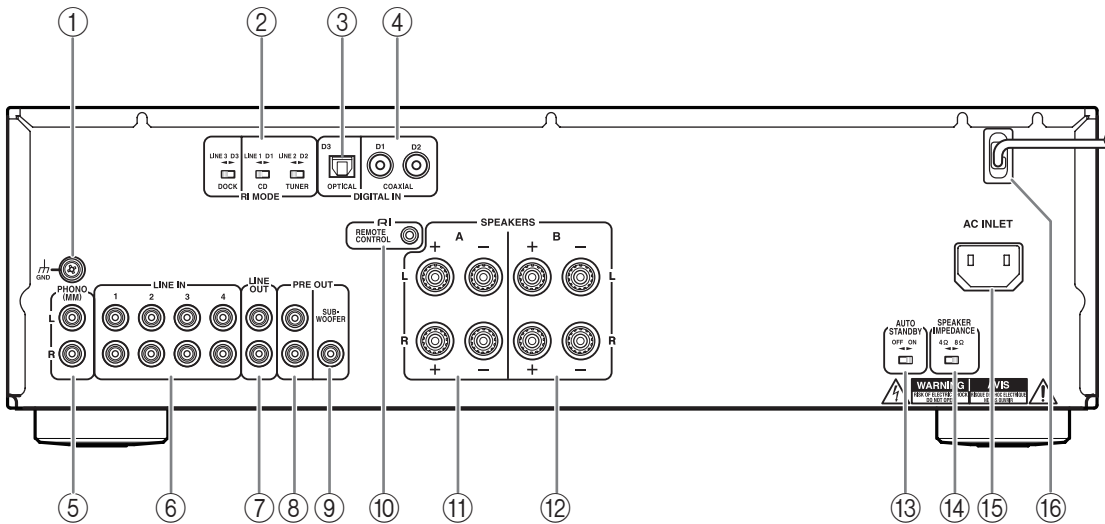

- ① **GND Schraube**
Zum Anschluss des Erdungskabels eines Plattenspielers.
- ② **RI MODE Wahlschalter (nur A-9050)**
- ③ **DIGITAL IN OPTICAL D3-Buchse (nur A-9050)**
Zum Anschluss von Komponenten wie CD-Playern an den optischen digitalen Audioausgang.
- ④ **DIGITAL IN COAXIAL D1/D2-Buchse (nur A-9050)**
Zum Anschluss von Komponenten wie CD-Playern an den optischen digitalen Audioausgang.
- ⑤ **PHONO (MM) L/R-Buchsen**
Zum Anschluss eines Plattenspielers an den analogen Audioausgang.
- ⑥ **LINE IN 1/2/3 L/R-Buchsen**
Zum Anschluss von Wiedergabegeräten an den analogen Audioausgang.
- ⑦ **LINE OUT L/R-Buchsen**
Zum Anschluss von analogen Signalquellen mit Line-Pegel. Die Eingangssignale werden ohne Pegelanpassung ausgegeben.
- ⑧ **PRE OUT L/R-Buchsen (nur A-9050)**
Zum Anschluss einer Endstufe, falls der integrierte Verstärker als Vorverstärker verwendet wird (Pre-Mode).
- ⑨ **PREOUT SUBWOOFER-Buchse**
- ⑩ **RI REMOTE CONTROL-Buchse**
Zum Anschluss von Onkyo Komponenten wie Onkyo Docks, CD-Playern oder Netzwerk-Tunern mit **RI** (Remote Interactive)-Buchsen.
- ⑪ **SPEAKERS A-Anschlüsse**
Zum Anschluss der Lautsprecher A.
- ⑫ **SPEAKERS B-Anschlüsse**
Zum Anschluss der Lautsprecher B.
- ⑬ **AUTO STANDBY-Wahlschalter**
Aktiviert oder deaktiviert die Auto-Standby-Funktion.
- ⑭ **SPEAKER IMPEDANCE Wahlschalter (nur A-9050)**
Schaltet die Lautsprecherimpedanz auf 4 Ω oder 8 Ω.
- ⑮ **AC INLET (Nur A-9050)**
Zum Anschluss des im Lieferumfang enthaltenen Netzkabels. Das andere Ende des Netzkabels ist in eine geeignete Wandsteckdose zu stecken.
- ⑯ **Netzkabel (nur A-9030)**

Siehe "Anschlüsse" für Anschlussdetails (→ S. 12).

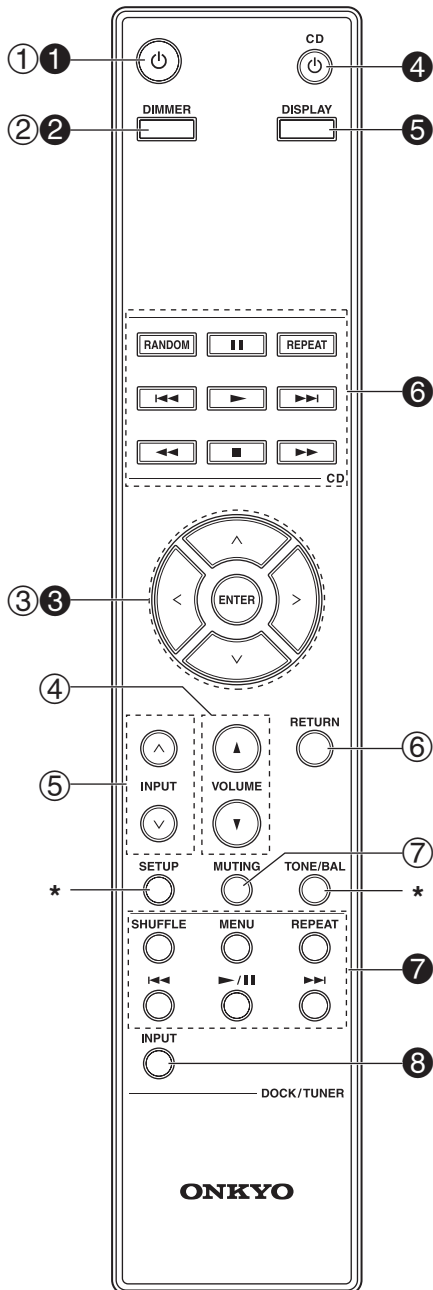

* Ohne Funktion beim Integrierten Verstärker

Weitere Hinweise finden Sie auf den in Klammern erwähnten Seiten.

- ① **⏻-Taste (→ S. 21)**
Hiermit können Sie den integrierten Verstärker einschalten oder den Bereitschaftsbetrieb wählen.
- ② **DIMMER-Taste**
Zum Einstellen der Display-Helligkeit.
- ③ **^/∇/</>- und ENTER-Tasten**
Einstellungen auswählen und einstellen.
- ④ **VOLUME ▲/▼-Tasten (→ S. 22)**
Einstellen der Lautstärke des integrierten Verstärkers.
- ⑤ **INPUT ^/∇-Tasten (→ S. 23)**
Zur Auswahl der Eingangsquelle.
- ⑥ **RETURN-Taste**
Hiermit kehren Sie nach Einstellen einer Funktion zur vorigen Seite zurück.
- ⑦ **MUTING-Taste (→ S. 24)**
Zum Stummschalten oder Aufheben der Stummschaltung des integrierten Verstärkers.

Sie können mit der Fernbedienung auch Onkyo CD-Player, Onkyo **RI**-Dock, oder Onkyo Tuner bedienen.

Anmerkung

- Bei einigen Geräten funktioniert die Fernbedienung womöglich nur eingeschränkt oder gar nicht.
- Zur Steuerung von Onkyo Dock und Onkyo Tuner ist eine **RI** Verbindung erforderlich (→ S. 18).
- Hinweise dazu finden Sie in den Handbüchern Ihres Onkyo CD-Players, Tuners oder **RI**-Docks.

■ Steuerung des Onkyo CD-Players

- ④ **⏻ CD-Taste**
- ⑥ **Wiedergabemodus-Tasten**

Anmerkung































- Richten Sie zur Steuerung die Fernbedienung auf den CD-Player.

■ Steuerung eines Onkyo-Docks

- ① **⏻-Taste**
- ② **DIMMER-Taste**
- ③ **^/∇ und ENTER-Tasten**
- ⑦ **Steuerungstasten des Docks**

■ Steuern eines Onkyo Tuners / Netzwerk-Tuners

- ① **⏻-Taste**
- ② **DIMMER-Taste**
- ③ **^/∇/</> und ENTER-Tasten**
- ⑤ **DISPLAY-Taste**
- ⑦ **Steuerungstasten des Netzwerk-Tuners**
- ⑧ **INPUT SELECTOR oder BAND-Tasten**

	Anschlussfeld	LINE1/D1*	LINE2/D2*	LINE3/D3*
	Komponente			
	Taste auf Fernbedienung	CD-Player	Tuner	RI Dock
1				
2	DIMMER	DIMMER	DIMMER	
3			 (Senderfrequenzwahl)	
			 (Senderspeicherauswahl)	
	ENTER		ENTER	ENTER
4	 CD			
5	DISPLAY		Zeigt den aktuellen Eingang und die Einstellungen an.	
6	RANDOM	RANDOM		
	REPEAT	REPEAT		
				
				
				
				
				
				
7	SHUFFLE		SHUFFLE	SHUFFLE
	MENU		MENU	MENU
	REPEAT		REPEAT	REPEAT
				
				
				
8	INPUT		INPUT SELECTOR / BAND (Eingangsquellenwahl/Band)	

*: Nur A-9050

Anschlüsse

Anschluss der Lautsprecher

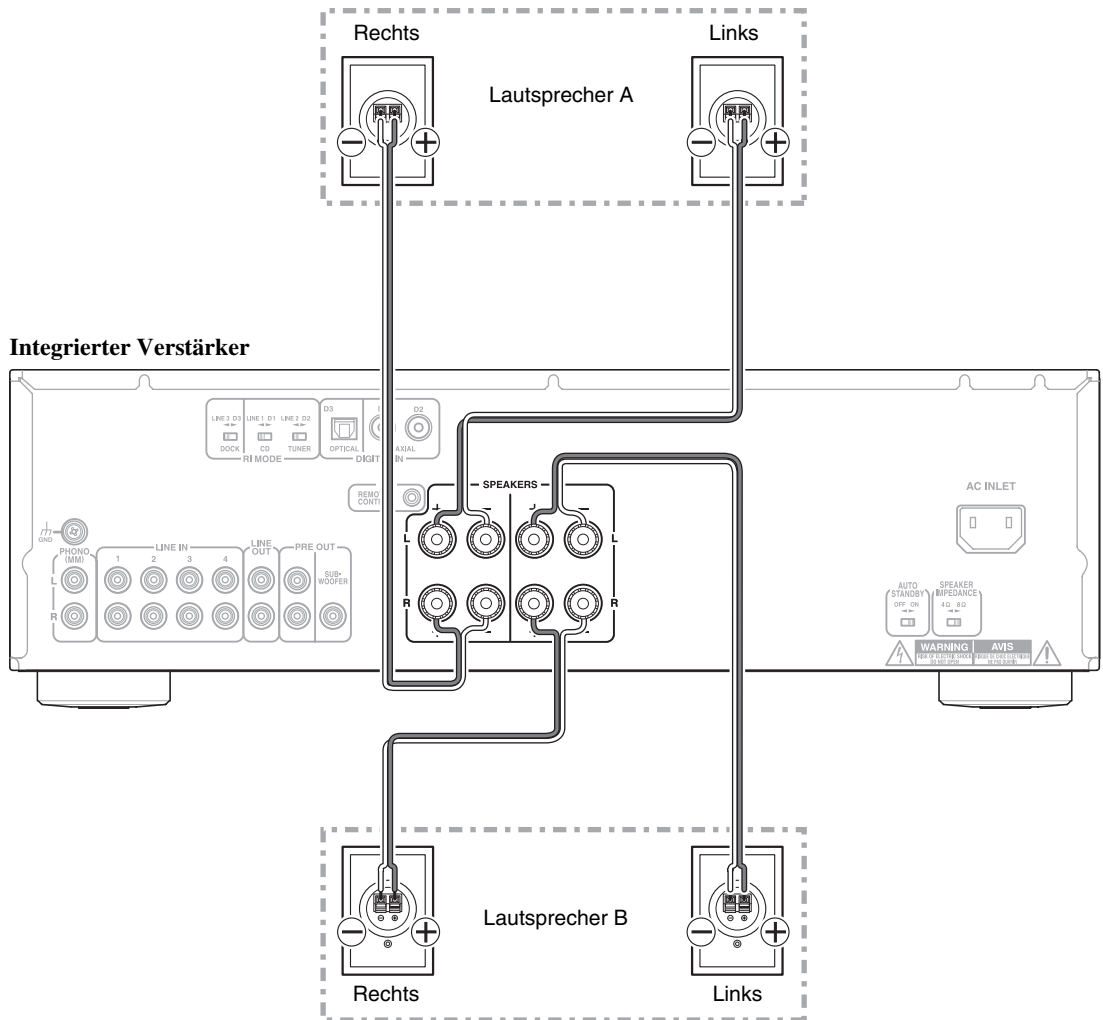

■ Schraubklemmen-Lautsprecheranschlüsse

Entfernen Sie an beiden Enden der Lautsprecherkabel 12-15 mm der Isolierung und verdrehen Sie die Adern so fest wie möglich. Siehe Abbildung.

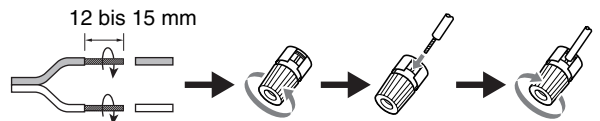

■ Bananenstecker (Modelle für Nordamerika)

- Wenn Sie Bananenstecker verwenden, ziehen Sie den Lautsprecheranschluss fest, bevor Sie den Bananenstecker einstecken.
- Stecken Sie auf keinen Fall das Lautsprecherkabel direkt in das mittlere Loch des Lautsprecheranschlusses.

Anmerkung

- Achten Sie darauf, dass die Kabel nicht die Metallteile an der Rückseite oder sonst wo berühren.
- Y-Stecker können nicht angeschlossen werden.
- Es können zwei Sätze Lautsprecher (Lautsprecher A und Lautsprecher B) an den integrierten Verstärker angeschlossen werden. Sie können auswählen, über welchen Satz Lautsprecher Sie Musik hören wollen.
Sie können aber auch beide Lautsprechersätze zur Wiedergabe nutzen.
- Wenn Sie Lautsprecher A oder Lautsprecher B verwenden, achten Sie darauf, dass Sie Lautsprecher mit einer Impedanz von 4 bis 16 Ohm anschließen. Wenn Sie Lautsprecher A und Lautsprecher B zusammen verwenden, achten Sie darauf, dass Sie Lautsprecher mit einer Impedanz von 8 bis 16 Ohm anschließen. Der Anschluss von Lautsprechern mit einer Impedanz von weniger als 8 Ohm kann zum Auslösen der Schutzschaltung führen.
- Falls nur ein Lautsprecher verwendet wird oder falls Monowiedergabe gewünscht ist, schließen Sie auf keinen Fall einen einzelnen Lautsprecher an beide Lautsprecheranschlüsse (links und rechts gleichzeitig) an.
- Beachten Sie die Polarität der Lautsprecherkabel. Verbinden Sie den Pluspol (+) einer Klemme mit dem Pluspol (+) der Box und den Minuspol (-) eines Anschlusses mit dem Minuspol (-) der Box. Das Vertauschen der Polarität hat eine Phasenverschiebung zur Folge, welche die Klangqualität beeinträchtigt.
- Vermeiden Sie Kurzschlüsse der Plus- und Minusdrähte. Andernfalls kann der integrierte Verstärker beschädigt werden.
- Stellen Sie sicher, dass die Metallader des Kabels die Geräterückseite des integrierten Verstärkers nicht berührt. Andernfalls kann der integrierte Verstärker beschädigt werden.

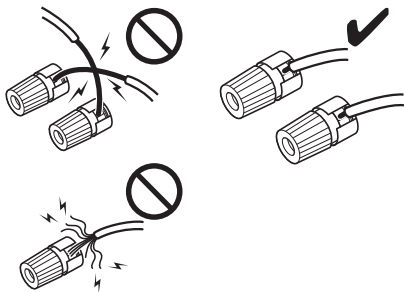

- Schließen Sie an jede Anschlussklemme jeweils nur ein Lautsprecherkabel an. Ansonsten kann der integrierte Verstärker beschädigt werden oder es kommt zu einer Fehlfunktion.

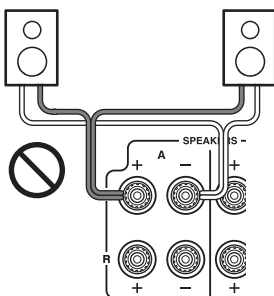

Bi-Wiring-Anschluss

Bi-Wiring bietet eine verbesserte Bass- und Höhenwiedergabe. Durch Verwenden beider Anschlüsse **SPEAKERS A** und **SPEAKERS B** gleichzeitig, werden Hochfrequenz- und Tieffrequenzsignale getrennt.

Wichtiger Hinweis:

- Bi-Wiring eignet sich nur für Lautsprecher, die diesen Modus unterstützen und eine Impedanz von 4-16 Ohm besitzen.
- Achten Sie vor dem Bi-Wiring-Anschluss darauf, an den Lautsprechern die Jumper zu entfernen, mit denen die Hochtöner- (Tweeter) und Tieftöner- (Woofer) Klemmen gebrückt sind.
- Wenn Sie einen Bi-Wiring Anschluss vornehmen, stellen Sie **SPEAKERS** auf **A+B**: (→ S. 22).



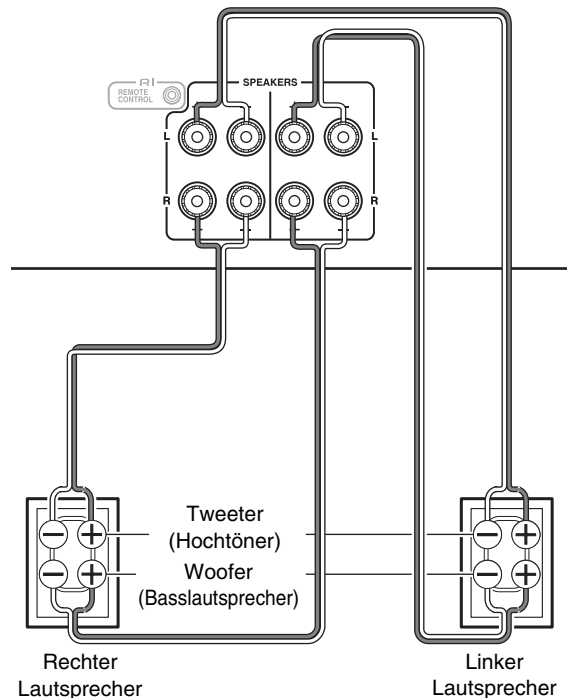





Integrierter Verstärker



Tip

- Wie in der Abbildung gezeigt, werden die mit **SPEAKERS A** gekennzeichneten Anschlüsse mit dem Hochtöner und die mit **SPEAKERS B** gekennzeichneten mit dem Woofer verbunden. Es ist allerdings auch möglich, sie anders herum anzuschließen.

Kabel und Buchsen

Optischer Digitaler Audioausgang (nur A-9050)		 OPTICAL	Optische Digitalverbindungen ermöglichen es Ihnen, digitalen Sound wie zum Beispiel PCM zu genießen. Die maximale Samplingrate für den PCM-Eingang beträgt 96 kHz/24 Bit, 2 Kanal.
Koaxialer Digital-Audioausgang* (nur A-9050)		 COAXIAL Orange	Koaxiale Digitalverbindungen ermöglichen es Ihnen, digitalen Sound wie zum Beispiel PCM zu genießen. Die maximale Samplingrate für den PCM-Eingang beträgt 96 kHz/24 Bit, 2 Kanal. Der integrierte Verstärker bietet 75 Ohm Impedanzübereinstimmung.
Analoge Audiosignale (RCA)		L  Weiß R  Rot	Die analogen Audiobuchsen (RCA) übertragen analoge Audiosignale.
RI		 RI REMOTE CONTROL	Um RI (Remote Interactive) nutzen zu können, müssen Sie Ihren Onkyo CD-Player, Tuner, oder RI -Dock mit einem RI -Kabel an den integrierten Verstärker anschließen.

Anmerkung

- Schieben Sie die Stecker vollständig auf, um eine gute Verbindung zu gewährleisten (lockere Verbindungen können Rauschen oder Funktionsstörungen zur Folge haben).
- Um Interferenzen zu vermeiden, sollten Sie Audio- und Videokabel getrennt von Netz- oder Lautsprecherkabeln verlegen.
- Die digitalen optischen Anschlüsse des integrierten Verstärkers sind mit einer Blende versehen, die sich automatisch öffnet, sobald man einen optischen Stecker anschließt. Beim Lösen der Verbindung schließt sich die Blende wieder. Schieben Sie den Stecker immer vollständig in die Buchse.
- Um die Blende nicht zu beschädigen, müssen Sie den Stecker beim Anschließen bzw. Lösen der Verbindung gerade halten.
- Verwenden Sie keine anderen digitalen Audiosignale als PCM
- * Anstelle eines Koaxialkabels können Sie auch ein analoges Audiokabel verwenden. Wir raten Ihnen jedoch, ein Koaxial- oder ein Composite-Video-Kabel zu verwenden.

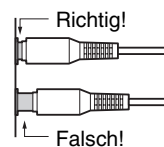

Anschluss des Netzkabels

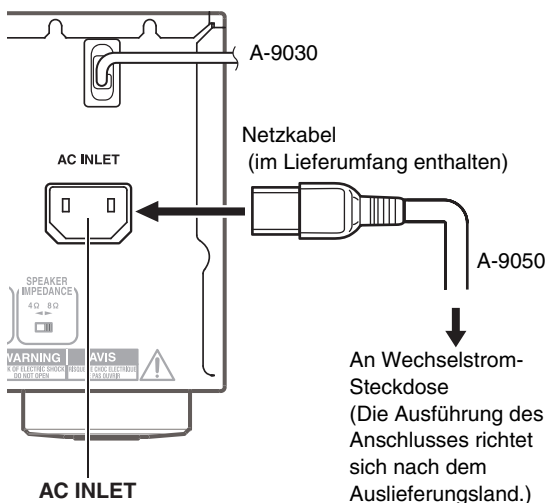

Tip

- Zur Vermeidung von Störgeräuschen sollten Signalkabel stets getrennt vom Netzkabel verlegt werden.
- Je nach Auslieferungsland kann der integrierte Verstärker polaritätsempfindlich sein. In diesem Fall stecken Sie das Stromkabel so hinein, dass die beste Tonqualität erzeugt wird.

Anmerkung

- **Ziehen Sie niemals das Netzkabel vom integrierten Verstärker ab, wenn der Stecker noch in der Steckdose steckt!** Andernfalls setzen Sie sich der Gefahr eines Stromschlags aus. Ziehen Sie immer zuerst den Stecker aus der Steckdose, bevor Sie das Kabel aus der Buchse des integrierten Verstärkers ziehen.
- Beim Einschalten des integrierten Verstärkers kann eine vorübergehende Spannungsspitze auftreten, die andere elektrische Geräte beeinträchtigen könnte, die am selben Stromkreis hängen. Wenn Sie das als störend empfinden, schließen Sie den integrierten Verstärker an einen anderen Stromkreis an.
- Verwenden Sie stets nur das im Lieferumfang des integrierten Verstärkers enthaltene Netzkabel. Dieses Netzkabel ist exklusiv für die Verwendung mit dem integrierten Verstärker ausgelegt und sollte nicht an andere Geräte angeschlossen werden.

- 1 Schließen Sie alle Lautsprecher und Komponenten an.**
- 2 Verbinden Sie das im Lieferumfang enthaltene Netzkabel mit der AC INLET-Buchse Ihres integrierten Verstärkers. (nur A-9050)**
- 3 Stecken Sie den Stecker des Netzkabels in die Steckdose.**

Anschluss eines CD-Players

Dieses Beispiel zeigt den Anschluss eines CD-Players.

Digitale Verbindung (nur A-9050)

Integrierter Verstärker

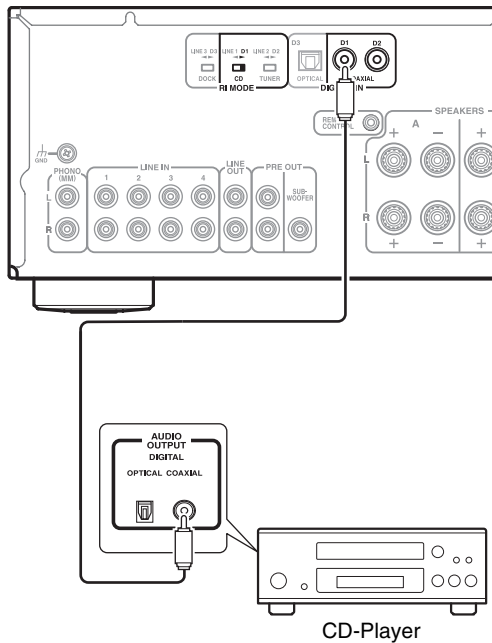

- 1 Verbinden Sie das digitale Koaxialkabel mit der COAXIAL D1-Buchse.
- 2 Stellen Sie den RI MODE-Schalter auf CD D1.

Tipp

- Der CD-Player kann an folgende Buchsen angeschlossen werden: **COAXIAL D1, D2** oder **OPTICAL D3**. Falls Sie die **RI** Interlock-Funktion nutzen, müssen Sie den CD-Player an die **COAXIAL D1**-Buchse anschließen.

Analoge Verbindung

Integrierter Verstärker

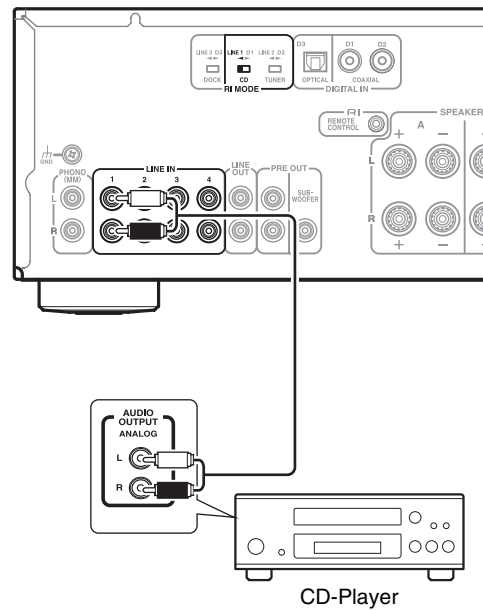

- 1 Verbinden Sie das Audio-Pin-Kabel mit der LINE IN 1-Buchse.
- 2 Stellen Sie den RI MODE-Schalter auf CD LINE 1. (nur A-9050)

Tipp

- Der CD-Player kann an folgende Buchsen angeschlossen werden: **LINE IN 1/2/3/4**. Falls Sie die **RI** Interlock-Funktion nutzen, müssen Sie den CD-Player an die **LINE IN 1**-Buchse anschließen.

Anschluss eines Tuners

Dieses Beispiel zeigt den Anschluss eines Tuners.

Digitale Verbindung (nur A-9050)

Integrierter Verstärker

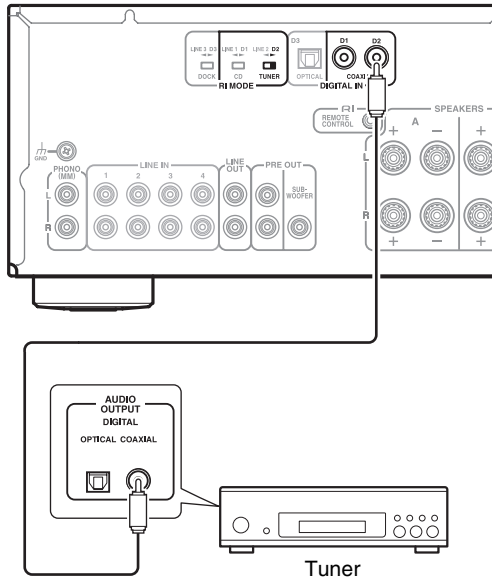

- 1 Verbinden Sie das digitale Koaxialkabel mit der COAXIAL D2-Buchse.
- 2 Stellen Sie den RI MODE-Schalter auf TUNER D2.

Tip

- Der Tuner kann an folgende Buchsen angeschlossen werden: **COAXIAL D1, D2** oder **OPTICAL D3** Falls Sie die **RI** Interlock-Funktion nutzen, müssen Sie den Tuner an die **COAXIAL D2**-Buchse anschließen.

Analoge Verbindung

Integrierter Verstärker

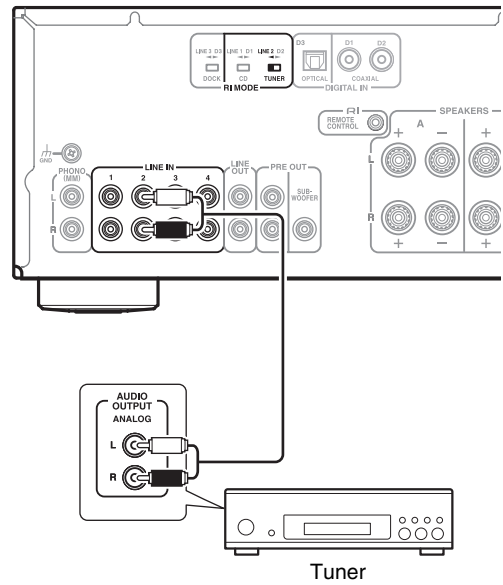

- 1 Verbinden Sie das Audio-Pin-Kabel mit der LINE IN 2-Buchse.
- 2 Stellen Sie den RI MODE-Schalter auf TUNER LINE 2. (nur A-9050)

Tip

- Der Tuner kann an folgende Buchsen angeschlossen werden: **LINE IN 1/2/3/4**. Falls Sie die **RI** Interlock-Funktion nutzen, müssen Sie den Tuner an die **LINE IN 2**-Buchse anschließen.

Anschluss eines Onkyo Docks

Dieses Beispiel zeigt den Anschluss eines Onkyo **RI** Docks.

Digitale Verbindung (nur A-9050)

Integrierter Verstärker

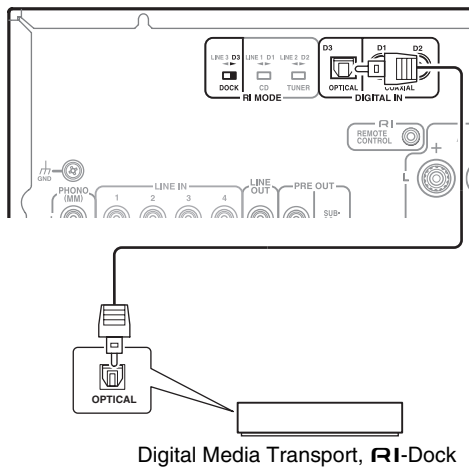

- 1** Verbinden Sie das digitale Koaxialkabel mit der **OPTICAL D3**-Buchse.
- 2** Stellen Sie den **RI MODE**-Schalter auf **DOCK D3**.

Tipp

- Das Onkyo Dock kann an folgende Buchsen angeschlossen werden: **COAXIAL D1, D2** oder **OPTICAL D3**. Falls Sie die **RI** Interlock-Funktion nutzen, müssen Sie das Onkyo Dock an die **OPTICAL D3**-Buchse anschließen.

Analoge Verbindung

Integrierter Verstärker

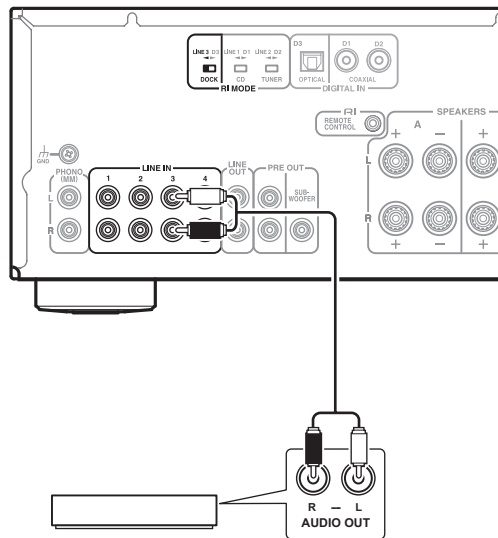

Digital Media Transport, **RI**-Dock

- 1** Verbinden Sie das Audio-Pin-Kabel mit der **LINE IN 3**-Buchse.
- 2** Stellen Sie den **RI MODE**-Schalter auf **DOCK LINE 3**. (nur A-9050)

Tipp

- Das Onkyo Dock kann an folgende Buchsen angeschlossen werden: **LINE IN 1/2/3/4**. Falls Sie die **RI** Interlock-Funktion nutzen, müssen Sie das Onkyo Dock an die **LINE IN 3**-Buchse anschließen.

Anschluss von Onkyo RI-Geräten

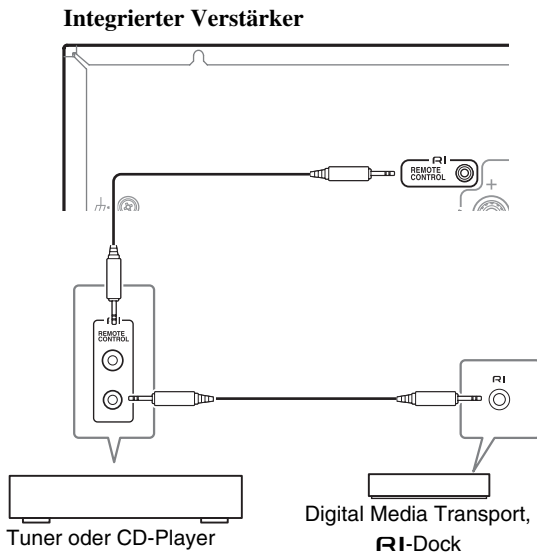

- 1 Stellen Sie sicher, dass der Onkyo CD-Player, Netzwerk-Tuner oder RI-Dock angeschlossen sind und der RI MODE-Schalter richtig eingestellt ist (→ S. 15 bis 17).

Achtung

- Die Einstellungen werden nicht aktiviert, wenn der Wahlschalter im Standby-Modus umgeschaltet wird.
- Um eine Einstellung zu ändern, sollten Sie vorher das Gerät einschalten.

- 2 Stellen Sie die RI-Verbindung her (siehe Abbildung).

Das RI-System („Remote Interactive“) bietet Ihnen folgende Sonderfunktionen:

■ Auto Power On

Wenn Sie die Wiedergabe eines RI-Geräts starten, während sich der integrierte Verstärker im Standby-Modus befindet, schaltet sich dieser automatisch ein und wählt das entsprechende Gerät als Eingangsquelle.

■ Direct Change

Wenn Sie die Wiedergabe eines RI-Gerätes starten, wählt der integrierte Verstärker das entsprechende Gerät automatisch als Eingangsquelle.

■ System Off

Wenn Sie den integrierten Verstärker ausschalten, schalten sich die angeschlossenen Geräte automatisch aus.

■ Fernbedienung

Mit der Fernbedienung des integrierten Verstärkers können auch andere RI-fähige Geräte von Onkyo gesteuert werden. Allerdings müssen Sie die Fernbedienung hierfür auf den integrierten Verstärker richten.

Zur Steuerung des CD-Players richten Sie die Fernbedienung auf den CD-Player.

Tip

- Weitere Angaben zur Steuerung angeschlossener Geräte finden Sie unter „Fernbedienung“ (→ S. 11).

Anmerkung

- Verwenden Sie ausschließlich RI-Kabel für RI-Verbindungen. RI-Kabel sind im Lieferumfang Ihres Onkyo CD-Players, Tuners oder RI-Docks enthalten.
- Falls das Gerät über zwei RI-Buchsen verfügt, ist es egal, welche Sie zum Anschluss verwenden, da beide die gleiche Funktion haben.
- Schließen Sie ausschließlich Onkyo CD-Player, Tuner oder RI-Docks an die RI-Buchsen an. Wenn Sie Geräte anderer Hersteller anschließen, könnte es zu Funktionsstörungen kommen.
- Die RI-Funktion des integrierten Verstärkers unterstützt nur Onkyo CD-Player, Tuner und RI-Docks. Mit anderen Geräten wie zum Beispiel MD-Recordern funktioniert RI nicht zufriedenstellend.
- Beachten Sie, dass je nach Gerät nicht immer alle RI-Funktionen unterstützt werden. Hinweise dazu finden Sie in den Handbüchern Ihres Onkyo CD-Players, Tuners oder RI-Docks.
- Der CD-Player unterstützt nur die Funktionen Auto Power On und Direct Change.

Anschluss eines Plattenspielers

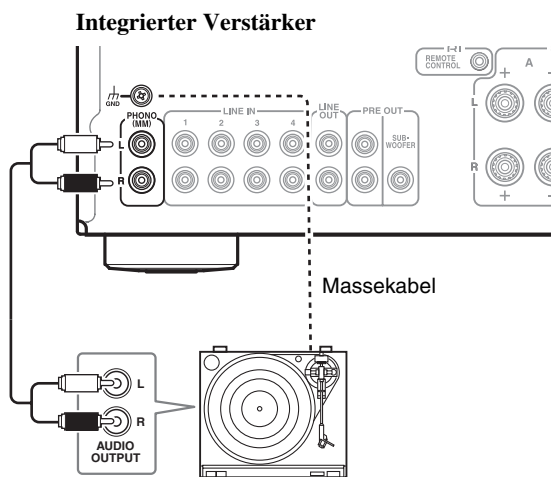

An die **PHONO**-Buchsen kann ein Plattenspieler mit Magnet-Tonabnehmer (MM) angeschlossen werden. Verwenden Sie ein analoges Audiokabel, um die **PHONO L/R**-Buchsen mit dem Audioausgang ihres Plattenspielers zu verbinden (siehe Abb.).

Anmerkung

- Falls Ihr Plattenspieler ein Massekabel besitzt, verbinden Sie dieses mit der **GND**-Buchse. Bei bestimmten Plattenspielern kann der Anschluss eines Massekabels ein Brummsignal erzeugen. Lösen Sie in diesem Fall das Massekabel wieder.
- Zum Anschluss von Plattenspielern mit Schwingspul-Tonabnehmer (MC) benötigen Sie einen handelsüblichen MC-Phono-Vorverstärker. Schließen Sie den Plattenspieler an den Vorverstärkereingang an und verbinden Sie den Vorverstärkerausgang mit den **PHONO L/R**-Buchsen

Anschluss eines Kassettendecks

Integrierter Verstärker

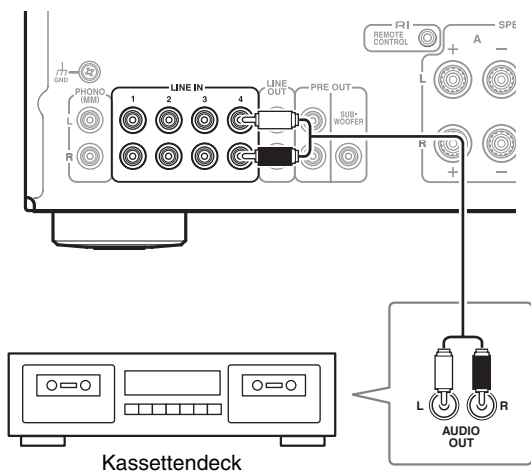

Tipp

- Sie können Ihr Kassettendeck an einen der folgenden Anschlüsse anschließen. **LINE IN 1/2/3/4**.

Anschließen eines Aufnahmeegeräts

Wichtiger Hinweis:

- Außer für den Privatgebrauch verbietet das Urheberrechtsgesetz die Aufnahme von geschütztem Material, solange man dafür keine Genehmigung des Eigentümers bekommen hat.
- Ändern Sie während der Aufnahme nicht den Eingang des integrierten Verstärkers. Sonst wird Audio vom ausgewählten Gerät aufgenommen.

Anmerkung

- Lautstärkeinstellungen und die Verwendung der Stummfunktion haben keinen Einfluss auf den Signalausgang des **LINE OUT**s.
- Manuelle Toneinstellungen mit den Reglern **BASS -/+**, **TREBLE -/+**, **BALANCE L/R** sowie die Funktionen Direct und Phase Matching Bass haben keinen Einfluss auf den Signalausgang des **LINE OUT**s.
- Im Handbuch des Aufnahmeegeräts finden Sie Hinweise zur richtigen Verwendung.

Integrierter Verstärker

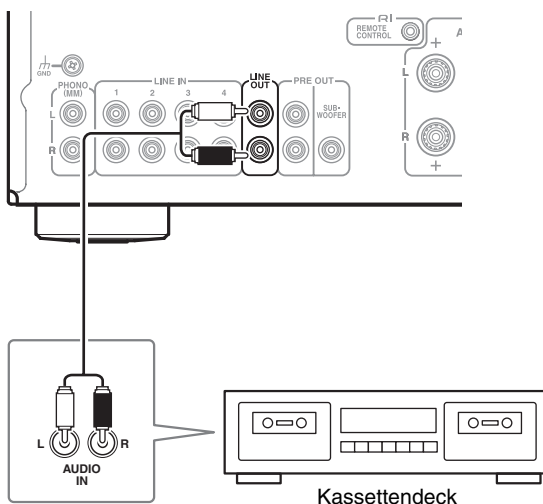

Anschluss eines Subwoofers mit eingebauter Endstufe

Sie können an Ihr Gerät auch einen aktiven Subwoofer anschließen.

Dazu verbinden Sie den LINE INPUT Ihres aktiven Subwoofers mit dem PRE OUT:SUBWOOFER-Ausgang des integrierten Verstärkers.

Falls Ihr Subwoofer keine integrierte Endstufe besitzt (passiver Subwoofer), wird der Pre Out für den Subwoofer mit dem Eingang des Verstärkers verbunden, der Ihren Subwoofer betreibt.

Weitere Einzelheiten finden Sie im Handbuch Ihres Subwoofers.

Integrierter Verstärker

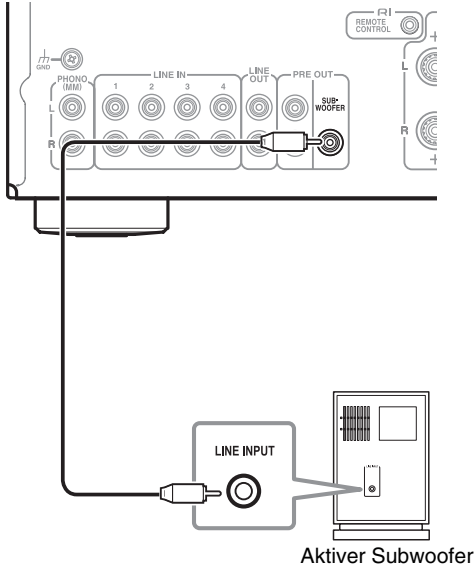

Den integrierten Verstärker als Vorverstärker betreiben

Der integrierte Verstärker kann als Vorverstärker betrieben werden (Pre Modus). Dieses Beispiel zeigt den Anschluss eines Endstufes. (nur A-9050)

Integrierter Verstärker

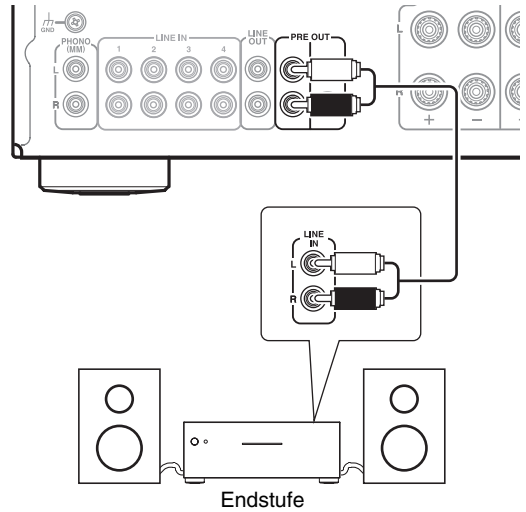

Grundlegende Bedienung

Einschalten des integrierten Verstärkers

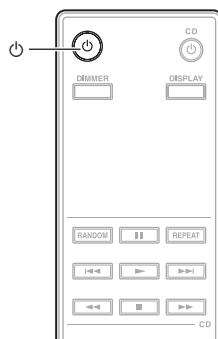
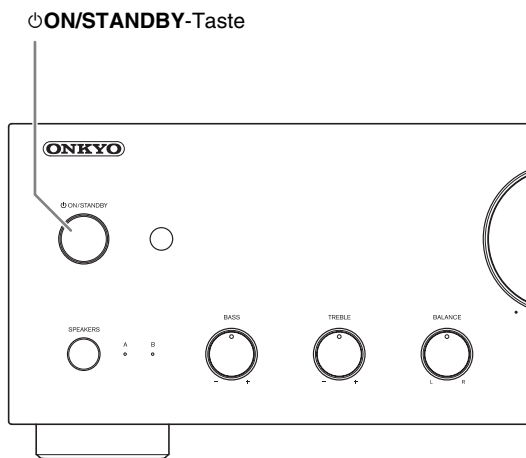

Einschalten des integrierten Verstärkers

■ Mit der Fernbedienung

1 Drücken Sie .

Die SPEAKERS (A/B)- und Eingangsquellen-LEDs leuchten nach einem kurzen Blinken auf.

■ Am integrierten Verstärker

1 Drücken Sie ON/STANDBY.

Die SPEAKERS (A/B)- und Eingangsquellen-LEDs leuchten nach einem kurzen Blinken auf.

Tipp

- Nach einer gewissen Aufwärmzeit stabilisiert sich die interne Temperatur des integrierten Verstärkers und der Klang wird weicher.
- Der integrierte Verstärker kehrt automatisch zum vor dem letzten Ausschalten gewählten Status zurück.

Den integrierten Verstärker ausschalten

■ Mit der Fernbedienung

1 Drücken Sie .

Der integrierte Verstärker fährt in den Standby-Modus und die LED erlischt.

■ Am integrierten Verstärker

1 Drücken Sie ON/STANDBY.

Der integrierte Verstärker fährt in den Standby-Modus und die LED erlischt.

Tipp

- Einzelheiten zu den Einstellungen der Energieverwaltung finden Sie auf "Einstellen der Auto Standby-Funktion" (→ S. 25).

Auswahl der Lautsprecher A und B

Sie können zur Klangwiedergabe Lautsprecher A, Lautsprecher B oder A + B zusammen auswählen.

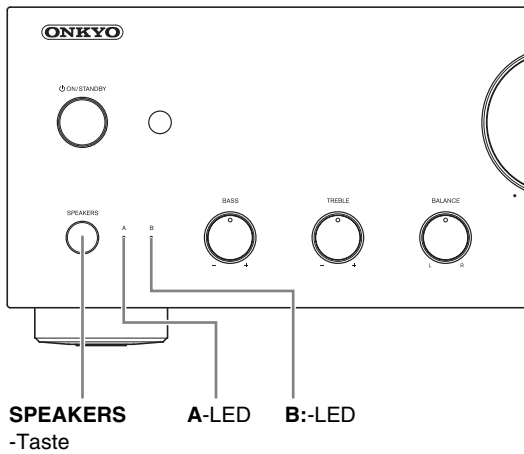

1 Drücken Sie wiederholt **SPEAKERS** auf dem integrierten Verstärker.

Die LED der ausgewählten Lautsprecher leuchtet.

Anmerkung

- Wenn Kopfhörer angeschlossen sind, ist diese Einstellung deaktiviert.
- Wenn die Einstellung auf **A + B**: gesetzt wurde, ist die Impedanz der Lautsprecher eingeschränkt. Hinweise dazu finden Sie unter "Anschluss der Lautsprecher" (→ S. 12).

Einstellen der Lautstärke

■ Mit der Fernbedienung

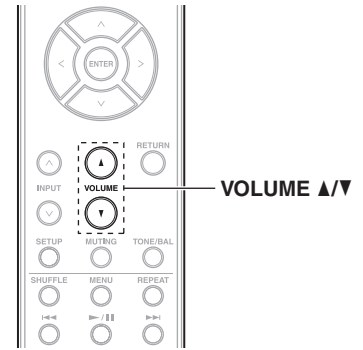

1 Drücken Sie wiederholt **VOLUME ▲/▼**.

■ Am integrierten Verstärker

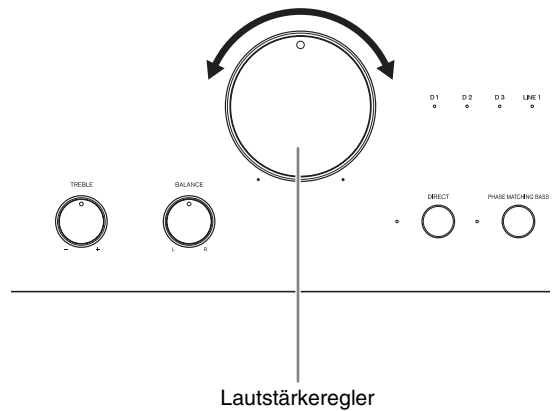

1 Verwenden Sie den Lautstärkereglers.

Tipp

- Die Standardeinstellung ist 0.

Auswählen der Eingangsquelle

Sie können durch Umschalten den Eingang der gewünschten Wiedergabequelle wählen. Ihnen stehen folgende Eingänge zur Auswahl:

LINE1, LINE2, LINE3, LINE4, LINE5, PHONO (D1, D2, D3 (nur A-9050))

Die dem jeweiligen Eingang zugeordnete LED leuchtet auf.

Tipp

- Die LED blinkt, wenn **D1, D2** oder **D3** ausgewählt ist und kein Eingangssignal vorliegt. (nur A-9050)

Mit der Fernbedienung

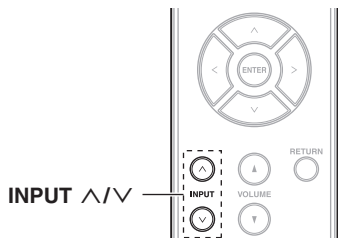

- Drücken Sie wiederholt **INPUT ^/V**.

Am integrierten Verstärker

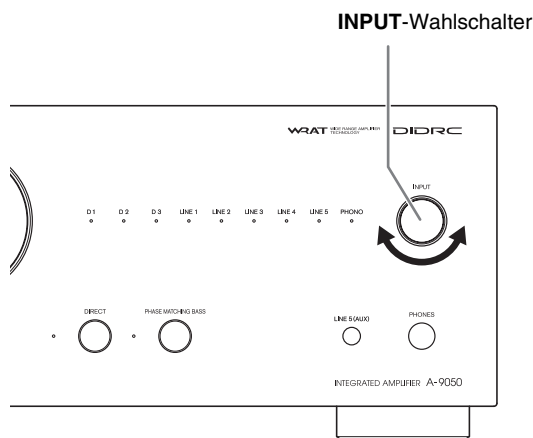

- Verwenden Sie den **INPUT-Wahlschalter**.

Verwendung der Direct-Funktion

Durch Umgehen der Klangregelung bietet die Direct-Funktion den kürzesten Weg für einen verbesserten Sound. Die Balance kann auch bei aktivierter Direct-Funktion eingestellt werden, da die Balance-Einstellung keine Auswirkung auf die Klangqualität hat.

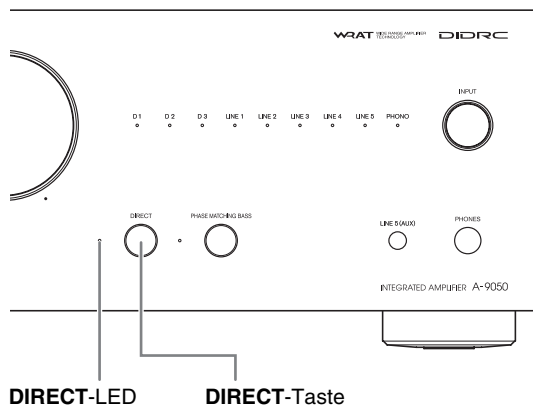

- Drücken Sie die **DIRECT-Taste**. Die **DIRECT-LED** leuchtet.

Verwendung der PHASE MATCHING BASS Funktion

Vom warmen Klang der tiefen Noten eines Cellos bis zu den Subbässen elektronischer Musik - eine gute Audioanlage sollte in der Lage sein, ausreichend Bässe wiedergeben zu können.

Traditionelle Systeme zum Boosten des Basssounds arbeiten zwar effektiv, sind aber oft anfällig für Phasenverschiebungen, die mittlere Frequenzen überlagern und den Klang verwässern können.

Unsere Phase-Matching Bass Boost Technologie erhält effektiv die Klarheit im mittleren Frequenzbereich und sorgt für präzise Stimmen und Streicher sowie geschmeidige und kräftige Bässe bei allen Lautstärken.

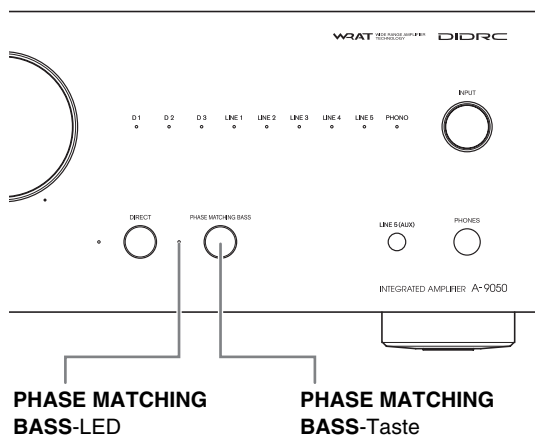

- Drücken Sie die **PHASE MATCHING BASS-Taste**. Die **PHASE MATCHING BASS-LED** leuchtet.

- Um die PHASE MATCHING BASS Funktion zu nutzen, müssen Sie die DIRECT-Funktion deaktivieren.

Einstellen von Bässen, Höhen und Balance

Sie können Bässe, Höhen und die Rechts/Links-Balance des Ausgangs getrennt regeln.

■ Am integrierten Verstärker

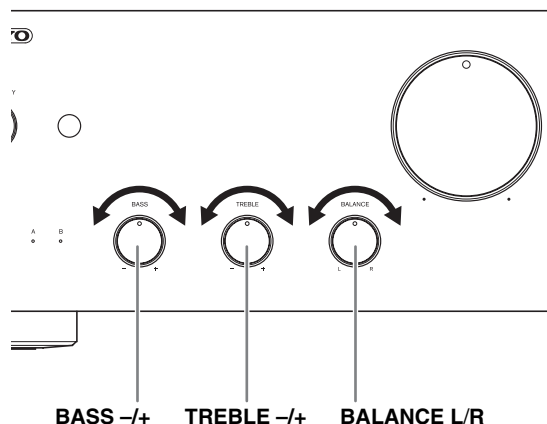

- 1 Drehen Sie die **BASS -/+**, **TREBLE -/+** und **BALANCE L/R**-Regler.

Tip

- Standardmäßig sind die Regler für Bässe, Höhen und Balance auf die mittlere Position eingestellt.

Anmerkung

- Bei aktivierter Direct-Funktion sind die Regler für Bässe und Höhen deaktiviert.

Stummschalten

Sie können die Tonausgabe des integrierten Verstärkers zeitweilig stummschalten.

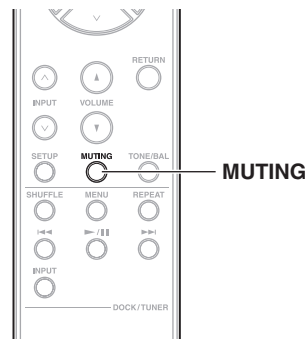

- 1 Drücken Sie **MUTING**.

Die **SPEAKERS (A/B)** und **SELECTOR-LEDs** blinken. Um die Stummschaltung des integrierten Verstärkers wieder aufzuheben, drücken Sie erneut **MUTING**.

Anmerkung

- Wenn der integrierte Verstärker stummgeschaltet ist, – wird die Stummschaltung durch Ändern der Lautstärke oder durch Schalten in den Standby-Modus wieder aufgehoben.

Verwendung von Kopfhörern

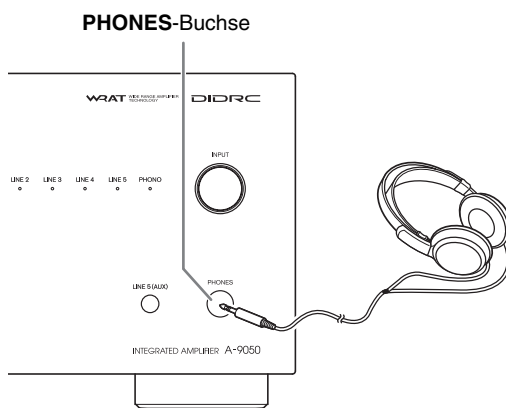

- 1 Schließen Sie einen Stereokopfhörer mit Standardklinkenstecker (6,3 mm) an die **PHONES-Buchse** an.

Bei angeschlossenem Kopfhörer erlöschen die **SPEAKERS (A/B)**-LEDs.

Sie können mit **VOLUME ▲/▼** die Lautstärke ändern oder ganz stummschalten.

Bei angeschlossenem Kopfhörer sind die Lautsprecher und **PRE OUT**-Buchsen stummgeschaltet.

Anmerkung

- Stellen Sie die Lautstärke vor Anschließen der Kopfhörer auf den Mindestwert.
- Beim Anschluss eines Kopfhörers kann die **SPEAKERS**-Taste nicht verwendet werden.

Benutzerdefinierte Einrichtung

Einstellen der Auto Standby-Funktion

Wenn Sie die Auto Standby-Funktion (ASb) aktivieren, wechselt der integrierte Verstärker automatisch in den Bereitschaftsbetrieb, wenn er 30 Minuten lang kein Audiosignal empfängt und wenn Sie ihn so lange nicht bedienen.

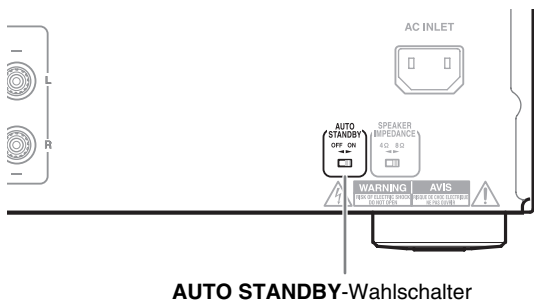

AUTO STANDBY-Wahlschalter

1 Schalten Sie den AUTO STANDBY-Wahlschalter auf der Rückseite des Geräts um.

- ▶ [ON]
Aktiviert Auto Standby.
- ▶ [OFF]
Deaktiviert Auto Standby.

Einstellen der Lautsprecherimpedanz

Sie können die Impedanz der an das Gerät anzuschließenden Lautsprecher ändern. (nur A-9050)

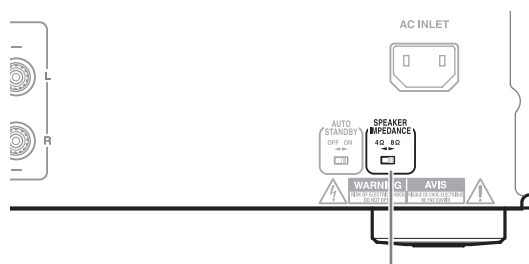

SPEAKER IMPEDANCE-Wahlschalter

1 Schalten Sie den SPEAKER IMPEDANCE-Wahlschalter auf der Rückseite des Geräts um.

- ▶ [4 Ω oder mehr, und weniger als 8 Ω]
Wählt eine Impedanz von 4 Ω.
- ▶ [8 Ω oder mehr und 16 Ω oder weniger]
Wählt eine Impedanz von 8 Ω.

Achtung

- Die Einstellungen werden nicht aktiviert, wenn der Wahlschalter im Standby-Modus umgeschaltet wird. Um eine Einstellung zu ändern, sollten Sie vorher das Gerät einschalten.

Fehlersuche

Überprüfen Sie zuerst Folgendes:

Da das Problem unter Umständen von anderen angeschlossenen Geräten verursacht werden kann, sollten Sie auch diese durch Zurate ziehen der jeweiligen Handbücher überprüfen.

Weitere Hinweise zur Bedienung sowie Antworten auf FAQs (häufig gestellte Fragen) finden Sie auf der Onkyo-Webseite.

<http://www.jp.onkyo.com/support/>

Tipp

Bevor Sie den Kundendienst anfordern:

Falls der integrierte Verstärker nicht richtig oder nicht mehr funktioniert, raten wir Ihnen, das Problem durch Zurücksetzen des im Gerät eingebauten Mikrocomputers zu lösen. Dabei werden alle Einstellungen zur Werkseinstellung zurückgesetzt.

Bevor Sie also den Kundendienst zu Rate ziehen, sollten Sie erst den Mikrocomputer wie folgt zurücksetzen:

Schalten Sie den integrierten Verstärker ein. Halten Sie nun die DIRECT-Taste gedrückt und drücken Sie auf \odot ON/STANDBY.

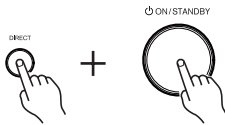

Stromversorgung

Der integrierte Verstärker kann nicht eingeschaltet werden.

- Stellen Sie sicher, dass das Netzkabel ordnungsgemäß an die Steckdose angeschlossen ist (→ **S. 14**).
- Lösen Sie den Netzanschluss, warten Sie mindestens 5 Sekunden und schließen Sie das Netzkabel dann wieder an.

Der integrierte Verstärker schaltet sich plötzlich aus.

- Wurde die Schutzschaltung aktiviert (durch einen Kurzschluss im Lautsprecher, Überlastung oder eine Überspannung), fährt der integrierte Verstärker in den Standby-Modus. Lösen Sie die Ursache des Problems und schalten Sie den integrierten Verstärker wieder ein.
- Überprüfen Sie, ob mit dem Schalter auf der Rückseite des integrierten Verstärkers die korrekte Einstellung ausgewählt ist. (→ **S. 25**)
- Wenn der Schalter im Standby-Modus umgeschaltet wird, bleiben die Einstellungen unverändert. Um eine Einstellung zu ändern, sollten Sie vorher das Gerät einschalten.

Audio

Es ist kein Ton zu hören.

- Stellen Sie sicher, dass die Lautstärke des integrierten Verstärkers nicht zu niedrig eingestellt ist (siehe → **S. 22**).
- Stellen Sie sicher, dass die richtige Eingangsquelle gewählt ist (siehe → **S. 23**).
- Stellen Sie sicher, dass der integrierte Verstärker nicht stummgeschaltet ist (siehe → **S. 24**).
- Stellen Sie sicher, dass die Lautsprecher korrekt angeschlossen sind (→ **S. 12**).
- Überprüfen Sie alle Verbindungen und Anschlüsse und korrigieren Sie diese gegebenenfalls (→ **S. 12**).
- Wenn Kopfhörer angeschlossen sind, sind die Lautsprecher stummgeschaltet (→ **S. 24**).
- Der integrierte Verstärker unterstützt keine anderen digitalen Formate außer PCM. Andere digitale Eingangssignale als PCM erzeugen ein lautes Rauschen.

Die Klangqualität ist schlecht.

- Stellen Sie sicher, dass die Lautsprecherkabel mit der richtigen Polarität angeschlossen sind (siehe → **S. 12**).
- Stellen Sie sicher, dass alle Audioanschlusstecker komplett aufgesteckt sind (siehe → **S. 14**).
- Die Klangqualität kann von starken magnetischen Feldern, wie etwa dem eines Fernsehgeräts, beeinträchtigt werden. Versuchen Sie, solche Geräte etwas weiter weg vom integrierten Verstärker aufzustellen.
- Geräte mit einer hohen Radiowellenstrahlung (wie etwa Mobiltelefone) in der Nähe des integrierten Verstärkers können ein Rauschen verursachen.

Die Kopfhörerwiedergabe ist unterbrochen oder es ist kein Ton zu hören.

- Stellen Sie sicher, dass die Kontakte nicht verschmutzt sind. Reinigen Sie gegebenenfalls die Kopfhörerstecker. Informationen zur richtigen Reinigung finden Sie in der Bedienungsanleitung Ihrer Kopfhörer. Stellen Sie außerdem sicher, dass die Kopfhörerkabel nicht gebrochen oder beschädigt sind.

Audibleistung

- Die Audibleistung erreicht nach einer Aufwärmzeit von 10 bis 30 Minuten nach dem Einschalten des integrierten Verstärkers die beste Qualität.
- Die Verwendung von Kabelbindern zum Bündeln von Audiokabeln mit Lautsprecher- oder Stromkabeln kann die Soundqualität beeinträchtigen. Vermeiden Sie dies.
- Je nach Auslieferungsland kann der integrierte Verstärker polaritätsempfindlich sein. In diesem Fall stecken Sie das Stromkabel so hinein, dass die beste Klangqualität erzeugt wird.

- Installieren Sie den integrierten Verstärker in einem stabilen Rack oder Regal. Stellen Sie ihn so auf, dass das Gewicht gleichmäßig auf seinen vier Füßen verteilt ist. Installieren Sie den integrierten Verstärker nicht an Orten, die Vibrationen ausgesetzt sind oder auf instabilen Untergrund.
- Stecken Sie den Stecker des Netzkabels in die Steckdose.

Onkyo Dock

Es ist kein Ton zu hören.

- Stellen Sie sicher, dass das Onkyo-Deck ordnungsgemäß an den integrierten Verstärker angeschlossen ist.
- Stellen Sie sicher, dass keine Videoinhalte abgespielt werden.
- Setzen Sie Ihren iPod zurück.

Sonstiges

- Bei aktivierter Auto Standby-Funktion (ASb) wird die Stromversorgung eines über **RI** angeschlossenen Onkyo-Docks automatisch ausgeschaltet (→ **S. 25**).

Die Fernbedienung funktioniert nicht richtig.

- Stellen Sie sicher, dass das **RI**-Kabel ordnungsgemäß mit dem integrierten Verstärker verbunden ist. Überprüfen Sie, ob jedes Gerät ordnungsgemäß angeschlossen ist und ob der **RI MODE**-Schalter korrekt eingestellt ist (→ **S. 17**).

Externe Geräte

Es ist kein Klang vom angeschlossenen Gerät zu hören.

- Stellen Sie sicher, dass die richtige Eingangsquelle gewählt ist (siehe → **S. 23**).
- Stellen Sie sicher, dass das analoge Audiokabel korrekt angeschlossen ist (→ **S. 14**).

Das **RI** Interlock funktioniert nicht richtig.

- Überprüfen Sie, ob jedes Gerät korrekt angeschlossen ist und ob der **RI MODE**-Schalter richtig eingestellt ist (→ **S. 15 bis 17**).
- Überprüfen Sie, ob mit dem Schalter auf der Rückseite des integrierten Verstärkers die korrekter Einstellung ausgewählt ist.
- Wenn der Schalter im Standby-Modus umgeschaltet wird, bleiben die Einstellungen unverändert. Um eine Einstellung zu ändern, sollten Sie vorher das Gerät einschalten.
- Die Art des Anschlusses kann sich je nach Gerät unterscheiden. Bitte schlagen Sie im Kapitel über **RI**-Verbindungen im Handbuch des anzuschließenden Geräts nach.

Der Klang eines Plattenspielers ist verzerrt.

- Falls Ihr Plattenspieler über einen Phono-Vorverstärker verfügt, sollten Sie ihn an einen anderen analogen Eingang anschließen, zum Beispiel **LINE IN**.
- Falls Ihr Plattenspieler über keinen Phono-Vorverstärker verfügt, schließen Sie ihn bitte an **PHONO** an (→ **S. 19**).
- Stellen Sie sicher, ob das Massenkabel richtig angeschlossen ist. Sonst kann es zu Brummgeräuschen und Rauschen kommen.

Fernbedienung

Die Fernbedienung funktioniert nicht ordnungsgemäß.

- Stellen Sie sicher, dass die Batterien mit der richtigen Polarität (+/-) eingelegt sind (→ **S. 7**).
- Ersetzen Sie immer beide Batterien zusammen. (Verwenden Sie immer Batterien desselben Typs und keinesfalls alte und neue zusammen).
- Die Fernbedienung ist zu weit vom integrierten Verstärker entfernt oder es befindet sich ein Hindernis dazwischen (→ **S. 7**).
- Der Sensor der Fernbedienung des integrierten Verstärkers ist hellem Licht ausgesetzt (Neonlicht oder Sonnenlicht).
- Der integrierte Verstärker befindet sich hinter Türen aus getöntem Glas eines Audio-Racks oder -Schranks.

Onkyo haftet nicht für Schäden (z. B. CD-Ausleihkosten), wenn die Überspielung aufgrund einer Funktionsstörung des Geräts missglückt. Stellen Sie vor der Aufnahme wichtiger Daten immer sicher, dass die gewünschten Daten tatsächlich aufgenommen werden.

Der integrierte Verstärker enthält einen Microcomputer zur Signalverarbeitung und zur Steuerung. In sehr seltenen Fällen können schwere Störungen, Rauschen externer Quellen oder statische Entladungen den Computer zum Absturz bringen. Sollte dieser unwahrscheinliche Fall tatsächlich einmal auftreten, ziehen Sie bitte das Netzkabel und warten Sie mindestens 5 Sekunden, bevor Sie es wieder einstecken.

Versetzen Sie vor Lösen des Netzanschlusses den integrierten Verstärker in den Standby-Modus.

Falls das Gehäuse beim Betrieb zu heiß wird, sollten Sie für bessere Lüftung sorgen.

Technische Daten

	A-9050	A-9030
Nennausgangsleistung	(Nordamerika) (FTC) Mindestens 75 W Dauerleistung pro Kanal an 8 Ohm Last, 2-Kanalbetrieb mit 1 kHz, maximaler Klirrfaktor von 0,08 % (FTC) Mindestens 65 W Dauerleistung pro Kanal an 4 Ohm Last, 2-Kanalbetrieb mit 1 kHz, maximaler Klirrfaktor von 0,08 % (Modell für Europa) (IEC) 2 Kanäle × 75 W an 8 Ohm, 1 kHz, 2-Kanalbetrieb bei 0,08 %	(IEC) 2 Kanäle × 65 W an 8 Ohm, 1 kHz, 2-Kanalbetrieb bei 0,08 %
Maximale effektive Ausgangsleistung		(Asien) (JEITA) 2 Kanäle × 80 W an 4 Ohm, 1 kHz, 2-Kanalbetrieb
THD+N (Klirrfaktor und Rauschen)	0,08 % (Nennausgangsleistung)	0,08 % (Nennausgangsleistung)
Dämpfungsfaktor	60 (Front, 1 kHz, 8 Ω)	60 (Front, 1 kHz, 8 Ω)
Eingangsempfindlichkeit und Impedanz (nicht symmetriert)	175 mV/33 kΩ (LINE) 4,8 mV/47 kΩ (PHONO MM)	175 mV/33 kΩ (LINE) 4,8 mV/47 kΩ (PHONO MM)
RCA-Ausgangspegel und Impedanz	0,175 V/2,2 kΩ (REC OUT)	0,175 V/2,2 kΩ (REC OUT)
Phono-Überlastung	100 mV (MM 1 kHz 0,5 %)	100 mV (MM 1 kHz 0,5 %)
Frequenzgang	10 Hz - 100 kHz/+1 dB, -3 dB (LINE1)	10 Hz - 100 kHz/+1 dB, -3 dB (LINE1)
Klangregelung	+14 dB, -14 dB, 100 Hz (BASS) +14 dB, -14 dB, 10 kHz (TREBLE) +0 dB, -14 dB (BALANCE) +8 dB, 80 Hz (PM.BASS)	+14 dB, -14 dB, 100 Hz (BASS) +14 dB, -14 dB, 10 kHz (TREBLE) +0 dB, -14 dB (BALANCE) +8 dB, 80 Hz (PM.BASS)
Fremdspannungsabstand	110 dB (LINE, IHF-A) 80 dB (PHONO MM, IHF-A)	105 dB (LINE, IHF-A) 80 dB (PHONO MM, IHF-A)
Lautsprecherimpedanz	4 Ω - 16 Ω	4 Ω - 16 Ω
Stromversorgung	(Nordamerika) Wechselstrom 120 V, 60 Hz (Modell für Europa) Wechselstrom 230 V, 50 Hz	(Modell für Europa) Wechselstrom 230 V, 50 Hz (Asien) Wechselstrom 220 V, 50 Hz
Leistungsaufnahme	160 W	(Modell für Europa) 135 W (Asien) 125 W
Leistungsaufnahme ohne Musikwiedergabe	(Nordamerika) 45 W (Modell für Europa) 50 W	35 W
Stromverbrauch im Bereitschaftsmodus	(Nordamerika) 0,2 W (Modell für Europa) 0,3 W	0,3 W
Abmessungen (L × H × B)	435 mm × 139 mm × 330,3 mm	435 mm × 139 mm × 330,3 mm
Gewicht	8,2 kg	7,4 kg
■ Audio-Eingänge		
Digitale-Eingänge	1 (Rückseite optisch) 2 (Rückseite koaxial)	
Analoge Stereo-Eingänge	LINE1, LINE2, LINE3, LINE4, LINE5, PHONO	LINE1, LINE2, LINE3, LINE4, LINE5, PHONO
■ Audio-Ausgänge		
Analoge Stereo-Ausgänge	LINE OUT, PRE OUT	LINE OUT
Subwoofer	1	1
Vorverstärkerausgang		
Lautsprecherausgänge	SP-A, B	SP-A, B
Kopfhörer	1 (6,3 ø)	1 (6,3 ø)
■ Sonstiges		
RI	1	1

Änderungen der technischen Daten und Funktionen ohne vorherige Ankündigung vorbehalten.

MEMO

WAARSCHUWING:

OM BRAND OF ELEKTRISCHE SCHOKKEN TE VOORKOMEN MAG DIT APPARAAT NIET AAN VOCHTIGHEID OF REGEN BLOOTGESTELD WORDEN.

OPGELET:

OM ELEKTRISCHE SCHOKKEN TE VOORKOMEN MAG NOCH DE BEHUIZING NOCH HET ACHTERPANEEL WORDEN GEOPEND. LAAT ONDERHOUD AAN PROFESSIONELE ONDERHOUDSMONTEURS OVER.



WARNING
RISK OF ELECTRIC SHOCK
DO NOT OPEN

AVIS
RISQUE DE CHOC ELECTRIQUE
NE PAS OUVRIR



Deze lichtflits met pijlpunt in een gelijkzijdige driehoek dient de gebruiker er op attent te maken dat er niet-geïsoleerde "gevaarlijke spanning" in de behuizing van het toestel is en personen bij een verkeerde behandeling een elektrische schok op zouden kunnen lopen.



Het uitroepteken in een gelijkzijdige driehoek dient de gebruiker er op attent te maken dat er belangrijke aanwijzingen voor bediening en onderhoud (reparatie) in de bij het toestel geleverde gebruiksaanwijzing aanwezig zijn.

Belangrijke veiligheidsvoorschriften

1. Lees de gebruiksaanwijzing.
2. Bewaar de gebruiksaanwijzing.
3. Neem alle waarschuwingen in acht.
4. Volg alle aanwijzingen op.
5. Gebruik dit apparaat niet in de buurt van water.
6. Gebruik een droge doek om het apparaat schoon te maken.
7. Zorg dat de ventilatie-openingen niet worden afgesloten. Stel het apparaat op overeenkomstig de aanwijzingen van de fabrikant.
8. Plaats het apparaat niet in de buurt van een warmtebron zoals een verwarmingsradiator, kachel, gasfornuis of ander apparaat (inclusief een versterker) dat warmte afgeeft.
9. Zorg dat u niet de veiligheidsvoorziening van de gepolariseerde netstekker of de geaarde netstekker teniet doet. Een gepolariseerde stekker heeft twee ongelijke pennen. Een geaarde stekker heeft twee pennen en tevens een derde aardingspen. De brede pen of de derde aardingspen is aangebracht voor uw veiligheid. Als de bijgeleverde stekker niet in uw stopcontact past, moet u contact opnemen met een elektricien om het oude stopcontact te laten vervangen.
10. Leid het netsnoer zodanig dat er niet over gelopen wordt of dat het snoer klemgedrukt wordt. Vooral op de plaats van de stekker, het stopcontact of het punt waar het snoer uit het apparaat komt, moet u voorzichtig zijn.
11. Gebruik alleen hulpstukken/accessoires die door de fabrikant worden aanbevolen.
12. Gebruik alleen een verrijdbaar onderstel, standaard, steun of tafel die door de fabrikant wordt aanbevolen of die bij het apparaat wordt verkocht. Wanneer het apparaat op een verrijdbaar onderstel staat, moet u dit bijzonder voorzichtig bewegen om te voorkomen dat het apparaat valt.
13. Trek de stekker uit het stopcontact bij bliksem of wanneer u het apparaat geruime tijd niet denkt te gebruiken.
14. Laat alle onderhoudswerkzaamheden over aan bevoegd onderhoudspersoneel. Laat het apparaat nakijken wanneer er beschadigingen worden vastgesteld, zoals een beschadigd netsnoer of netstekker, wanneer er vloeistof of voorwerpen in het apparaat terecht zijn gekomen, wanneer het apparaat blootgesteld heeft gestaan aan regen of vocht, wanneer het apparaat niet normaal werkt of als het apparaat is gevallen.
15. Storingen die reparatie vereisen
In de volgende gevallen moet u de stekker uit het stopcontact trekken en het apparaat door een bevoegd onderhoudsmonteur laten nakijken:
A. Wanneer het netsnoer of de stekker beschadigd is;
B. Wanneer er vloeistof of een voorwerp in het apparaat is terechtgekomen;
C. Wanneer het apparaat in de regen heeft gestaan;
D. Wanneer het apparaat niet normaal werkt terwijl u de bedieningsaanwijzingen juist uitvoert. Gebruik alleen de regelaars die in de gebruiksaanwijzing worden beschreven om het apparaat te bedienen. Het maken van ongeoorloofde afstellingen e.d. kan resulteren in ernstige beschadiging en vereist in veel gevallen een uitgebreide reparatie door een bevoegd onderhoudsmonteur om het apparaat weer in de oorspronkelijke toestand terug te brengen;
E. Wanneer het apparaat gevallen is of de ombouw beschadigd is;
F. Wanneer het apparaat niet naar behoren functioneert of wanneer de prestaties afnemen.
16. Voorwerpen en vloeistoffen
Duw nooit voorwerpen via de openingen in het apparaat, want deze kunnen in contact komen met gevaarlijke spanningspunten of kortsluiting veroorzaken, wat kan resulteren in brand of een elektrische schok.
Stel het apparaat niet bloot aan waterdruppels of opspattend water en plaats ook geen voorwerpen met een vloeistof erin, zoals een bloemenvaas, op het apparaat.
Plaats geen kaarsen of andere brandende voorwerpen op het apparaat.
17. Batterijen
Neem alle plaatselijke en landelijke voorschriften in acht wanneer u gebruikte batterijen weggooit.
18. Als u het apparaat in een omsloten ruimte opstelt, zoals een audiokastje of boekenrek, moet u er ook op letten dat er voldoende ventilatie is.
(Laat 20 cm (8") ruimte boven en naast het apparaat vrij en 10 cm (4") aan de achterkant. Wanneer er zich een plank boven het apparaat bevindt, moet de achterrand van de plank 10 cm (4") van de achterplaat om de ventilatie te verbeteren.)

WAARSCHUWING
VERRIJDBAAR ONDERSTEL



S3125A

Voorzorgsmaatregelen

- 1. Door auteursrecht beschermde opnamen—**
Uitgezonderd voor strikt persoonlijk gebruik, is het opnemen van door auteursrecht beschermd beeld- en geluidsmateriaal bij de wet verboden, tenzij na uitdrukkelijke toestemming van de auteursrechthouder.
- 2. Netstroomzekering—**De netstroomzekering bevindt zich binnenin dit apparaat en kan niet door de gebruiker worden vervangen. Als u dit apparaat niet kunt inschakelen, moet u contact opnemen met een Onkyo-dealer.
- 3. Onderhoud—**Het is aanbevolen dit apparaat regelmatig af te stoffen met een zachte doek. Aanklevend vuil kunt u verwijderen met een zachte doek die u licht bevochtigt met wat mild zeepsop. Droog het apparaat daarna onmiddellijk na met een schone droge doek. Gebruik voor het schoonmaken nooit een schuurspons of chemische middelen zoals spiritus of thinner, aangezien dergelijke middelen de afwerking kunnen aantasten of de opschriften van het voorpaneel kunnen verwijderen.

4. Stroomvoorziening WAARSCHUWING

VOORDAT U DIT APPARAAT VOOR HET EERST OP HET STOPCONTACT AANSLUIT, DIENT U VOORAL DE ONDERSTAANDE PARAGRAFEN AANDACHTIG DOOR TE LEZEN.

De spanning van het lichtnet kan van land tot land verschillen. Overtuig u ervan dat de plaatselijke netspanning overeenkomt met de spanningsvereiste die staat vermeld op het achterpaneel van dit apparaat (bijv. 230 V wisselstroom, 50 Hz of 120 V wisselstroom, 60 Hz).

Met de stekker van het netsnoer koppelt u het apparaat los van de netspanning. Zorg dat de stekker altijd gemakkelijk uitgetrokken kan worden (d.w.z. goed bereikbaar is).

Voor modellen met de toets [POWER] of met de toetsen [POWER] en [ON/STANDBY]:

Als u op de toets [POWER] drukt om de OFF-modus te selecteren, wordt het apparaat niet volledig losgekoppeld van het elektriciteitsnet. Trek de stekker uit het stopcontact als u van plan bent het apparaat gedurende langere tijd niet te gebruiken.

Voor modellen met alleen de toets [ON/STANDBY]:

Als u op de toets [ON/STANDBY] drukt om de standby-modus te selecteren, wordt het apparaat niet volledig losgekoppeld van het elektriciteitsnet. Trek de stekker uit het stopcontact als u van plan bent het apparaat gedurende langere tijd niet te gebruiken.

5. Denk om uw oren

Voorzichtig:

Aanhoudend hard geluid via oortelefoons of een hoofdtelefoon kan uw gehoor aantasten.

6. Batterijen niet verhitten

Waarschuwing:

Batterijen (zowel herlaadbare accu's als losse batterijen) kunnen bij verhitting gevaar opleveren, dus stel ze niet bloot aan directe zonnestraling, vuur en dergelijke.

- 7. Raak dit apparaat nooit met natte handen aan—**
Raak dit apparaat en het netsnoer niet aan wanneer uw handen nat op vochtig zijn. Mocht er water of een andere vloeistof in het inwendige van het apparaat terechtkomen, laat u het dan inspecteren door uw plaatselijke Onkyo handelaar.
- 8. Omgang met het apparaat**
 - Als u het apparaat moet vervoeren, verpakt u het dan zo goed mogelijk in de oorspronkelijke verpakking, zoals u het bij aflevering hebt aangetroffen.
 - Laat geen plastic of rubber voorwerpen lang achteren op het apparaat liggen, want dat kan lelijke plekken op de ombouw achterlaten.
 - Wanneer het apparaat lang achteren in gebruik is, kunnen de bovenkant en het achterpaneel erg warm worden. Dit is normaal en vormt geen probleem.
 - Als het apparaat lang achteren niet gebruikt wordt, kan het de eerstvolgende keer niet altijd goed werken, dus we raden u aan het af en toe eens in te schakelen en even te gebruiken.

Voor de Europese modellen

Verklaring Van Conformiteit

Wij, ONKYO EUROPE ELECTRONICS GmbH
LIEGNITZERSTRASSE 6,
82194 GROEBENZELL,
DUITSLAND



verklaren onder eigen verantwoordelijkheid, dat het ONKYO product beschreven in deze gebruiksaanwijzing voldoet aan de betreffende technische normen, zoals: EN60065, EN55013, EN55020 en EN61000-3-2, -3-3.

GROEBENZELL, DUITSLAND



K. MIYAGI
ONKYO EUROPE ELECTRONICS GmbH

NL Batterij niet weggooien, maar inleveren als KCA.



Geleverde accessoires

Zorg dat u de volgende accessoires hebt:

Afstandsbediening en twee batterijen

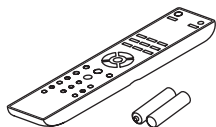

Afstandsbediening (RC-830S) (1)

Batterijen (R03/AAA) (2)

Stroomkabel (alleen A-9050)

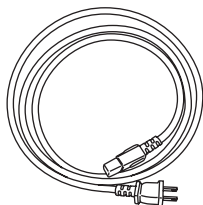

Stroomkabel (5,9 ft/1,8 m) (1)

(Stekkertype varieert van land tot land.)

* In de catalogus en op de verpakking geeft de letter aan het einde van de productnaam de kleur aan. Specificaties en handelingen zijn, ongeacht de kleur, hetzelfde.

Kenmerken

A-9050 Geïntegreerde digitale versterker

- Driefasig omgekeerd Darlington-circuit
- Digitale ingangen (optisch/coaxiaal)
- Wolfson 192 kHz/24 bit DACs met geïntegreerd DIDRC-circuit (WM8718)
- Bastechnologie met faseovereenstemming
- 1,6 mm volledig plat chassis
- 75 W/k (1 kHz, 8 ohm, 0,08 % THD, 2 k-aangedreven FTC)
- WRAT (breedbereik versterkertechnologie)
- DIDRC (Dynamic Intermodulation Distortion Reduction Circuitry, circuit voor vermindering van dynamische intermodulatievorming)
- Aandrijving met hoge stroomsterkte en lage impedantie
- 10,000 μ F condensator \times 2
- Optimaal versterkingsvolume
- Aluminium voorpanelen en volumeregelaar
- Direct-modusschakelaar

A-9030 Geïntegreerde digitale versterker

- Driefasig omgekeerd Darlington-circuit
- Bastechnologie met faseovereenstemming
- 1,6 mm volledig plat chassis
- 65 W/k (1 kHz, 4 ohm, 0,08 % THD, 2 k-aangedreven IEC)
- WRAT (breedbereik versterkertechnologie)
- Aandrijving met hoge stroomsterkte en lage impedantie
- 8,200 μ F condensator \times 2
- Optimaal versterkingsvolume
- Direct-modusschakelaar

Inhoudsopgave

Inleiding

Belangrijke veiligheidsvoorschriften	2
Voorzorgsmaatregelen	3
Geleverde accessoires	4
Kenmerken	5
Voordat u de geïntegreerde versterker gebruikt	7
Plaatsen van de batterijen	7
De afstandsbediening gebruiken	7
De geïntegreerde versterker installeren	7
Eerste kennismaking met de geïntegreerde versterker	8
Voorpaneel	8
Achterpaneel	9
Afstandsbediening	10

Verbindingen

Verbindingen	12
Uw speakers aansluiten	12
Kabels en aansluitingen	14
Aansluiten van de stroomkabel	14
Aansluiten van een cd-speler	15
Een tuner aansluiten	16
Een Onkyo-dock aansluiten	17
Aansluiten van Onkyo-RI onderdelen	18
Aansluiten van een draaitafel	19
Een cassettedeck aansluiten	19
Aansluiten van een opnamecomponent	19
Een subwoofer met een ingebouwde vermogenversterker aansluiten	20
Gebruik van de geïntegreerde versterker als een voorversterker	20

Inschakelen en basisbediening

Basisbediening	21
Inschakelen/uitschakelen van de geïntegreerde versterker	21
Speakers A en Speakers B selecteren	22
Het volume afstellen	22
Selecteren van de invoerbron	23
De Direct-functie gebruiken	23
De functie PHASE MACHING BASS gebruiken	23
De lage tonen, hoge tonen en balans afstellen	24
Het geluid dempen	24
Gebruik van een hoofdtelefoon	24

Geavanceerde bediening

Aangepaste instellingen	25
Instelling van de Auto Standby-functie	25
De impedantie van de speaker instellen	25

Overige

Probleemoplossen	26
Technische gegevens	28

Voordat u de geïntegreerde versterker gebruikt

Plaatsen van de batterijen

- 1 Verwijder het batterijdeksel door op het etiket te drukken en het te verschuiven.

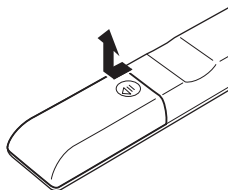

- 2 Plaats de twee bijgeleverde batterijen (R03/AAA) volgens het polariteitschema in het batterijvak.

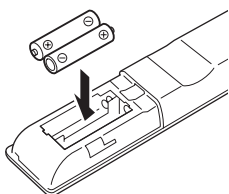

- 3 Plaats het deksel terug en schuif het dicht.

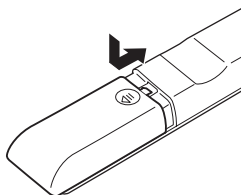

Opmerking

- Als de afstandsbediening niet meer goed werkt, moet u batterijen door nieuwe vervangen.
- Gebruik geen nieuwe en oude batterijen door elkaar of batterijen van een verschillend type.
- Als u de afstandsbediening langere tijd niet denkt te gebruiken, moet u de batterijen eruit verwijderen om lekkage en corrosie te voorkomen.
- Neem verlopen batterijen zo snel mogelijk uit de afstandsbediening om lekkage en corrosie te voorkomen.

De afstandsbediening gebruiken

Om de afstandsbediening te gebruiken, richt u deze naar de sensor van de geïntegreerde versterker voor de afstandsbediening, zoals hieronder wordt getoond.

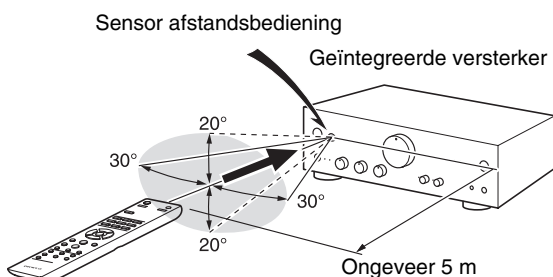

Opmerking

- De afstandsbediening werkt mogelijk niet betrouwbaar als de geïntegreerde versterker wordt blootgesteld aan fel licht, zoals direct zonlicht of inverter-type fluorescente lampen. Denk hieraan bij de installatie.
- Als een andere afstandsbediening van hetzelfde type in dezelfde kamer wordt gebruikt of de geïntegreerde versterker in de buurt van apparatuur is geplaatst die infraroodstralen gebruikt, werkt de afstandsbediening mogelijk niet betrouwbaar.
- Plaats geen voorwerpen, zoals een boek, op de afstandsbediening. Hierdoor kunnen de toetsen namelijk ongewild worden ingedrukt, waardoor de batterijen leeg lopen.
- De afstandsbediening werkt mogelijk niet betrouwbaar als de geïntegreerde versterker in een rek achter deuren van gekleurd glas is geplaatst. Denk hieraan bij de installatie.
- De afstandsbediening werkt niet als er zich een hindernis bevindt tussen de afstandsbediening en de sensor en de afstandsbediening van de geïntegreerde versterker.

De geïntegreerde versterker installeren

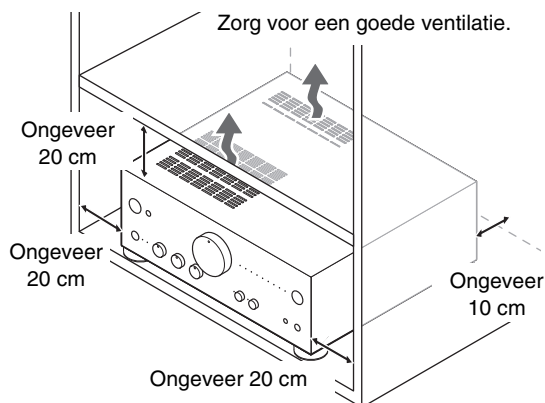

Plaats de geïntegreerde versterker op een stevig rek of plank. Plaats ze zodat het gewicht gelijkmatig over de vier poten is verdeeld. Plaats de geïntegreerde versterker niet op een plaats waar trillingen optreden of op een onstabiele locatie.

De geïntegreerde versterker is ontworpen voor een hoge omzettingsefficiëntie. De temperatuur wordt echter veel hoger dan bij andere audio-apparatuur. Zorg dus voor goede ventilatie zodat de hitteafvoer niet wordt verhinderd.

Eerste kennismaking met de geïntegreerde versterker

Voorpaneel

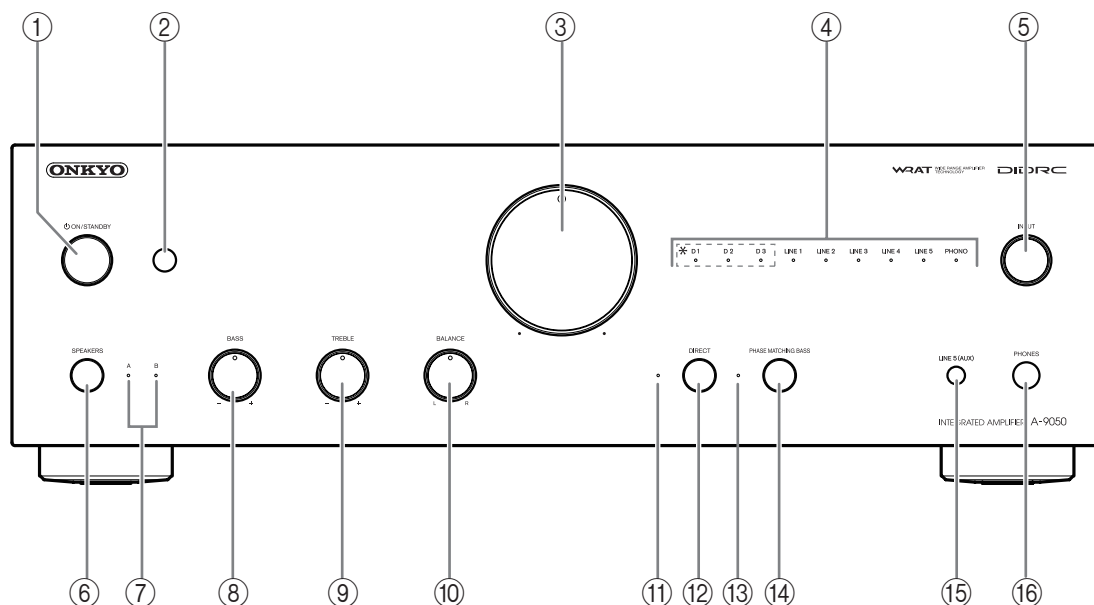

Zie de pagina's tussen haakjes voor meer gedetailleerde informatie.

- ① **ON/STANDBY-toets** (→ pagina 21)
Hiermee stelt u de geïntegreerde versterker in op On (Aan) of Standby.
- ② **Afstandsbedieningssensor** (→ pagina 7)
Deze sensor ontvangt de signalen van de afstandsbediening.
- ③ **Volumebesturing** (→ pagina 22)
Hiermee past u het volume aan.
- ④ **Invoerbronslampjes** (→ pagina 23)
Licht op afhankelijk van de geselecteerde invoerbron. (*alleen A-9050)
- ⑤ **INPUT-keuzetoets** (→ pagina 23)
Hiermee selecteert u de invoerbronnen in volgorde.
- ⑥ **SPEAKERS-toets** (→ pagina 22)
Hiermee selecteert u Speakers A, Speakers B of beide.
- ⑦ **A/B-lampjes** (→ pagina 22)
Licht op afhankelijk van de geselecteerde speakeruitvoer.
- ⑧ **BASS +/--regelaar** (→ pagina 24)
Hiermee stelt u het niveau van de basgeluiden af.
- ⑨ **TREBLE +/--regelaar** (→ pagina 24)
Hiermee stelt u het niveau van de hoge tonen af.
- ⑩ **BALANCE L/R-regelaar** (→ pagina 24)
Hiermee past u de balans van het linker- en rechterkanaal aan.
- ⑪ **DIRECT-lampje** (→ pagina 23)
Licht op wanneer de geïntegreerde versterker zich in Direct-modus bevindt.
- ⑫ **DIRECT-toets** (→ pagina 23)
Hiermee schakelt u de Direct-functie in of uit.
- ⑬ **PHASE MATCHING BASS-lampje** (→ pagina 23)
Licht op wanneer de geïntegreerde versterker zich in de modus Phase matching bass (Faseovereenstemming bas) bevindt.
- ⑭ **PHASE MATCHING BASS-toets** (→ pagina 23)
Hiermee schakelt u de functie Phase matching bass in of uit.
- ⑮ **LINE5 (AUX)-connector**
Hierop sluit u afspeelapparaten aan met analoge audio-uitvoer.
- ⑯ **PHONES-connector** (→ pagina 24)
Hiermee sluit u een hoofdtelefoon aan met een standaardstekker.

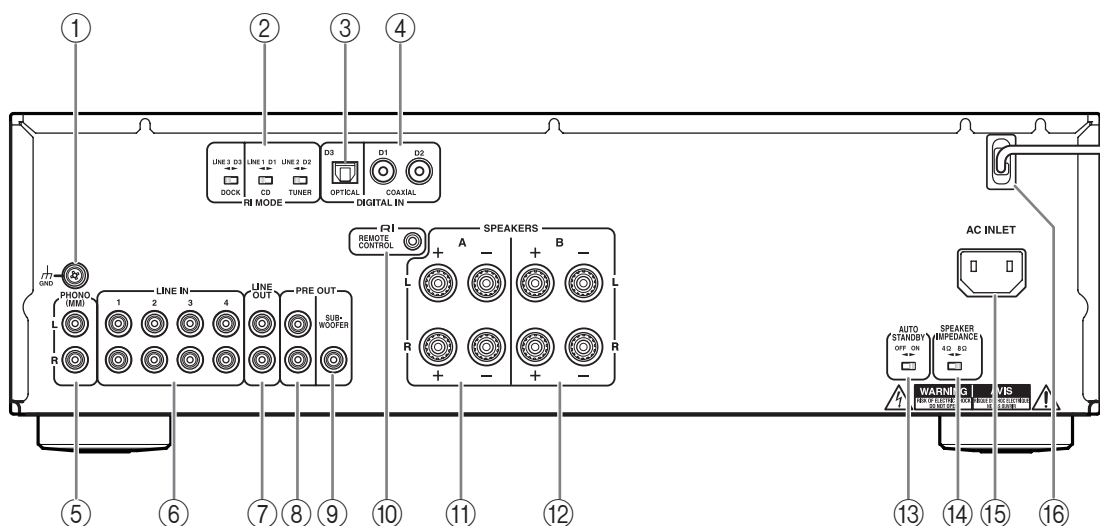

- ① **GND-schroef**
Hiermee verbindt u de aardingskabel van de draaitafel.
- ② **RI MODE-keuzetoest (alleen A-9050)**
- ③ **DIGITAL IN OPTICAL D3-connector (alleen A-9050)**
Hiermee sluit u onderdelen aan zoals cd-spelers met optische digitale audio-uitgang.
- ④ **DIGITAL IN COAXIAL D1/D2-connectors (alleen A-9050)**
Hiermee sluit u onderdelen aan zoals cd-spelers met coaxiale digitale audio-uitgang.
- ⑤ **PHONO (MM) L/R-connectors**
Hierop sluit u een draaitafel aan met analoge audio-uitvoer.
- ⑥ **LINE IN 1/2/3/4 L/R-connectors**
Hierop sluit u afspelapparaten aan met analoge audio-uitvoer.
- ⑦ **LINE OUT L/R-connectors**
Hierop sluit u onderdelen aan zoals analoge lijnniveau-bronnen. De invoersignalen zijn uitvoer zonder niveau-aanpassing.
- ⑧ **PRE OUT L/R-connectors (alleen A-9050)**
Hierop sluit u een vermogensversterker aan wanneer de geïntegreerde versterker als voorversterker wordt gebruikt (Pre-modus).
- ⑨ **PREOUT SUBWOOFER-connector**
- ⑩ **RI REMOTE CONTROL-connector**
Sluit Onkyo-onderdelen aan zoals Onkyo-docks, CD-spelers of een tuner met **RI** (Remote Interactive)-bussen.
- ⑪ **SPEAKERS A-aansluitingen**
Hierop sluit u Speakers A aan.
- ⑫ **SPEAKERS B-aansluitingen**
Hierop sluit u Speakers B aan.
- ⑬ **AUTO STANDBY-keuzetoets**
Hiermee schakelt u de Auto standby-functie (Automatisch stand-by) in of uit.
- ⑭ **SPEAKER IMPEDANCE-keuzetoest (alleen A-9050)**
Hiermee wijzigt u de speakerimpedantie naar 4 Ω of 8 Ω.
- ⑮ **AC INLET (AC-ingang) (alleen A-9050)**
Hierop sluit u de bijgeleverde stroomkabel aan. Het andere uiteinde van de stroomkabel moet op een geschikt stopcontact worden aangesloten.
- ⑯ **STROOMKABEL (alleen A-9030)**

Zie “Verbindingen” voor informatie betreffende aansluitingen (→ **pagina 12**).

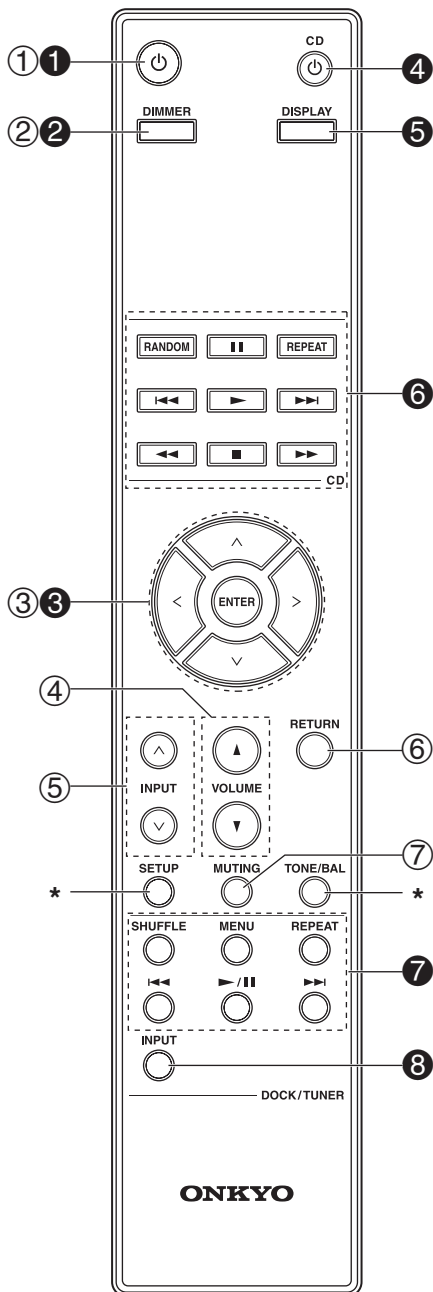

* Niet gebruikt bij de geïntegreerde versterker

Zie de pagina's tussen haakjes voor meer gedetailleerde informatie.

- ① **⏻-toets (→ pagina 21)**
Hiermee stelt u de geïntegreerde versterker in op On (Aan) of Standby.
- ② **DIMMER-toetsen**
Hiermee past u de helderheid van het display aan.
- ③ **toetsen $\wedge/\vee/\langle/\rangle$ en ENTER**
Hiermee selecteert u instellingen en past u ze aan.
- ④ **VOLUME $\blacktriangle/\blacktriangledown$ -toetsen (→ pagina 22)**
Hiermee past u het volume van de geïntegreerde versterker aan.
- ⑤ **INPUT \wedge/\vee -toetsen (→ pagina 23)**
Hiermee selecteert u een invoerbron.
- ⑥ **RETURN-toetsen**
Hiermee keert u terug naar het vorige display bij het wijzigen van instellingen.
- ⑦ **MUTING-toetsen (→ pagina 24)**
Hiermee dempt u de geïntegreerde versterker of maakt u de demping ongedaan.

U kunt ook de afstandsbediening gebruiken om uw Onkyo cd-speler, Onkyo **RI** dock of Onkyo-tuner te bedienen.

Opmerking

- Bij bepaalde onderdelen werkt de afstandsbediening mogelijk niet of slechts gedeeltelijk.
- Om de Onkyo-dock en Onkyo-tuner te bedienen is een **RI**-verbinding vereist (→ pagina 18).
- Raadpleeg de handleidingen die bij de Onkyo cd-spelers, tuner of **RI**-docks is geleverd.

■ De Onkyo cd-speler bedienen

- ④ **⏻ CD-toets**
- ⑥ **Afspeelmodustoetsen**

Opmerking

































- Richt de afstandsbediening op de cd-speler wanneer u ze gebruikt.

■ De Onkyo-dock bedienen

- ① **⏻-toets**
- ② **DIMMER-toetsen**
- ③ **toetsen \wedge/\vee en ENTER**
- ⑦ **Dock-bedieningstoetsen**

■ De Onkyo-tuner / netwerk tuner bedienen

- ① **⏻-toets**
- ② **DIMMER-toetsen**
- ③ **toetsen $\times \wedge/\vee/\langle/\rangle$ en ENTER**
- ⑤ **DISPLAY-toetsen**
- ⑦ **Bedieningstoetsen netwerk tuner**
- ⑧ **Knoppen INPUT SELECTOR (invoerselectie) of BAND**

	Verbinden met de aansluiting	LINE1/D1*	LINE2/D2*	LINE3/D3*
	Component			
	Toets op de Afstandsbediening	CD-speler	TUNER	RI DOCK
1				
2	DIMMER	DIMMER	DIMMER	
3			 (Omhoog/omlaag afstellen)	
			 (Preset omhoog/omlaag)	
	ENTER		ENTER	ENTER
4	 CD			
5	DISPLAY		Hiermee geeft u de huidige invoer en instellingen weer.	
6	RANDOM (willekeurig)	RANDOM (willekeurig)		
	REPEAT (herhalen)	REPEAT (herhalen)		
				
				
				
				
				
				
				
7	SHUFFLE (willekeurig afspelen)		SHUFFLE (willekeurig afspelen)	SHUFFLE (willekeurig afspelen)
	MENU		MENU	MENU
	REPEAT (herhalen)		REPEAT (herhalen)	REPEAT (herhalen)
				
				
				
8	INPUT		INPUT SELECTOR (invoerselectie) / BAND	

*: alleen A-9050

Verbindingen

Uw speakers aansluiten

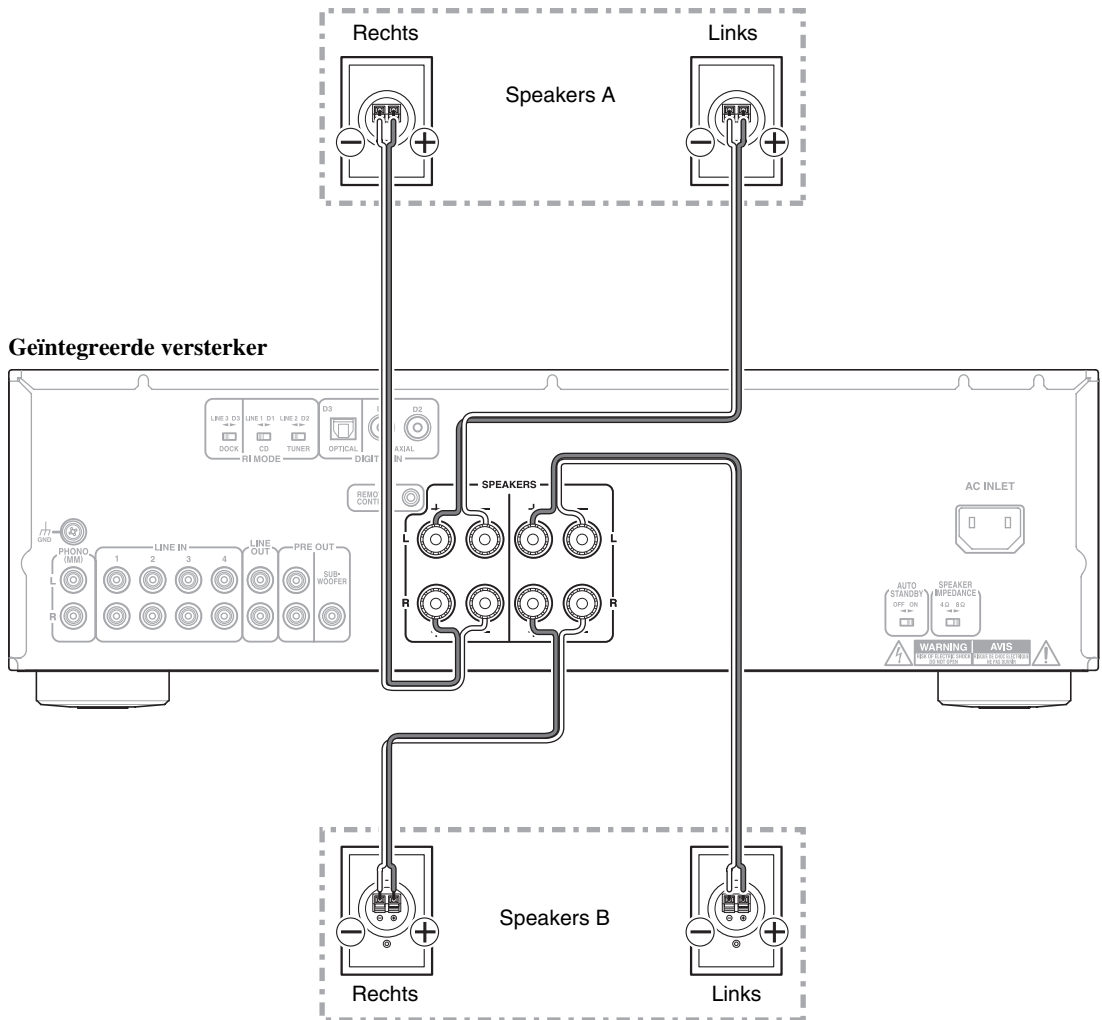

■ Aansluitklemmen van het schroeftype

Verwijder 1/2" tot 5/8" (12 tot 15 mm) van de buitenisolatie aan het uiteinde van de luidsprekerdraden en draai de blootliggende kerndraadjes in elkaar, zoals afgebeeld.

1/2" tot 5/8" (12 tot 15 mm)

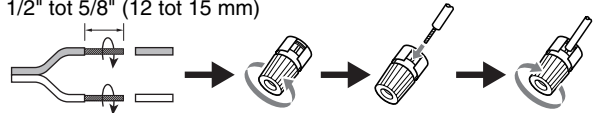

■ Bananenstekkers (Noord-Amerikaanse modellen)

- Bevestig wanneer u bananenstekkers gebruikt de speakeraansluiting alvorens de bananenstekker in te voeren.
- Steek de speakercode niet direct in de middelste opening van de speakeraansluiting.

Opmerking

- Zorg ervoor dat de draden geen metalen onderdelen op het achterpaneel of ergens anders aanraken.
- Y-stekkers kunnen niet worden aangesloten.
- Er kunnen twee speakersets (Speakers A en Speakers B) op de geïntegreerde versterker worden aangesloten. U kunt selecteren naar welke speakers u audio wilt uitvoeren wanneer u naar muziek luistert. U kunt ook audio uitvoeren uit beide speakersets.
- Als u Speakers A of Speakers B, gebruikt, gebruik hiervoor dan speakers met een impedantie tussen 4 en 16 ohm. Als u Speakers A of Speakers B, gebruikt, gebruik hiervoor dan speakers met een impedantie tussen 8 en 16 ohm. Als u speakers met een impedantie van minder dan 8 ohm aansluit, kan het beschermingscircuit worden geactiveerd.
- Wanneer u slechts één speaker gebruikt of wanneer u mono-audio gebruikt, sluit dan één speaker niet zowel op de linker- als de rechter speakeraansluiting aan.
- Let goed op de polariteit van de luidsprekerkabels. Met andere woorden, de plus (+) draad moet worden aangesloten op de plus (+) aansluiting en de min (-) draad moet worden aangesloten op de min (-) aansluiting. Als u de draden verwisselt, zal het geluid niet in fase zijn en wordt een onnatuurlijke weergave verkregen.
- Wees voorzichtig dat u de positieve en negatieve aansluitingen niet kortsluit. Dit kan namelijk resulteren in beschadiging van de geïntegreerde versterker.
- Zorg ervoor dat de metalen kern van de draad geen contact maakt met het achterpaneel van de geïntegreerde versterker. Dit kan namelijk resulteren in beschadiging van de geïntegreerde versterker.

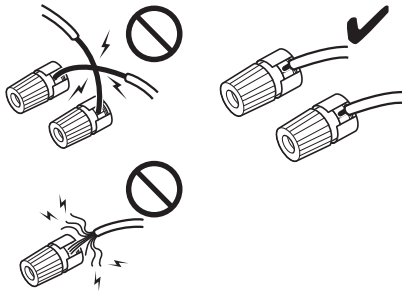

- Sluit niet meer dan een speakerdraad aan op elke speakeraansluiting. Dit kan de geïntegreerde versterker of een defect veroorzaken.

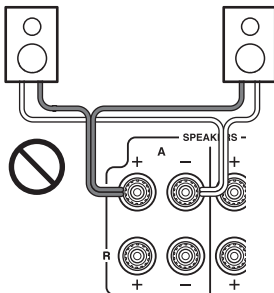

Dubbele kabelaansluiting

Een dubbele kabelaansluiting biedt betere prestaties voor lage en hoge tonen. Met de aansluiten van de **SPEAKERS A** en **SPEAKERS B** scheidt deze signalen met hoge frequentie van signalen met lage frequentie.

Belangrijk:

- Dubbele kabelaansluitingen kunnen alleen worden gebruikt bij speakers die een dubbele kabelaansluiting ondersteunen en een impedantie hebben van 4 tot 16 Ohm.
- Wanneer u dubbele kabelaansluitingen maakt, zorg er dan voor dat u de jumperstaafjes die de aansluitingen tweeter (hoog) en woofer (laag) van de speakers met elkaar verbinden.
- Stel **SPEAKERS** in op **A+B** (→ pagina 22) wanneer u de dubbele kabelaansluitingen uitvoert.



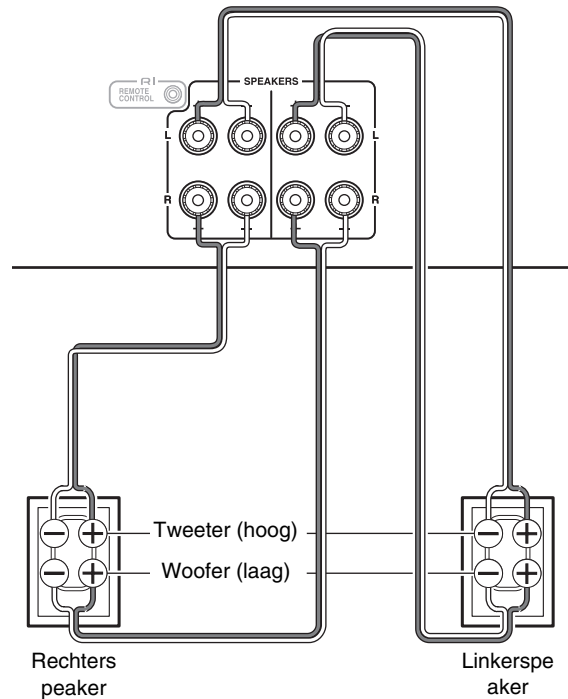





Geïntegreerde versterker



Tip

- Zoals in de afbeelding is weergegeven, zijn de bedradingsaansluitingen van **SPEAKERS A** op de tweeter aangesloten en zijn **SPEAKERS B** op de woofer aangesloten. Het is echter ook mogelijk om ze omgekeerd te bedraden.

Kabels en aansluitingen

Optische digitale audio (alleen A-9050)		 OPTICAL	Met optische digitale verbindingen kunt u van digitaal geluid zoals PCM genieten. De maximale bemonsteringsfrequentie voor de PCM-invoer is 96 kHz/24 bit, 2-kanaals.
Coaxiaal digitaal audio* (alleen A-9050)		 Oranje	Met coaxiale digitale verbindingen kunt u van digitaal geluid zoals PCM genieten. De maximale bemonsteringsfrequentie voor de PCM-invoer is 96 kHz/24 bit, 2-kanaals. De geïntegreerde versterker biedt impedantieovereenstemming van 75 ohm.
Analoge audiokabel (RCA)		L  Wit R  Rood	Analoge audio-aansluitingen (RCA) voeren analoge audio.
RI		 RI REMOTE CONTROL	Om RI (Remote Interactive) te gebruiken, moet u uw Onkyo CD-speler, Tuner of RI -dock op de geïntegreerde versterker aansluiten met een RI -kabel.

Opmerking

- Druk de pluggen helemaal in om goede verbindingen te maken (losse verbindingen kunnen ruis of storingen veroorzaken).
- Houd de audiokabels uit de buurt van de stroomkabels en luidsprekerkabels om storingen te voorkomen.
- De optische digitale bus van de geïntegreerde versterker heeft panelen van het kleppentype die open zijn als een optische stekker wordt ingestoken en gesloten zijn als deze stekker wordt verwijderd. Druk de stekkers volledig in.
- Om schade aan de kleppen te vermijden, dient u bij het insteken en verwijderen de optische stekker recht houden.
- Gebruik geen andere digitale audiosignalen dan PCM.

* Er kan een analoge audiokabel worden gebruikt in plaats van een coaxiale kabel. We raden u echter aan een coaxiale of een composiet videokabel te gebruiken.

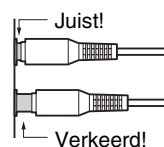

Aansluiten van de stroomkabel

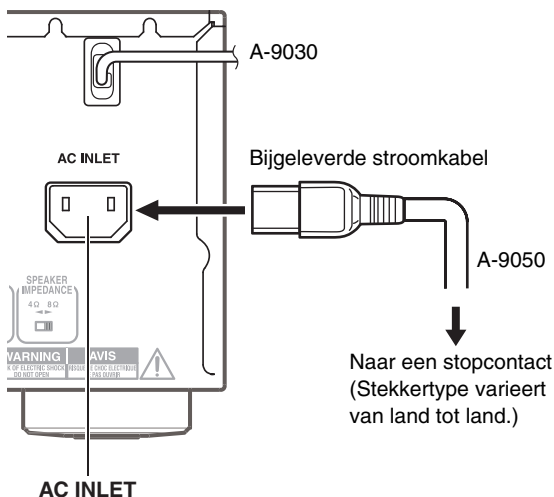

Tip

- Bind de signaalkabels niet samen met de stroomkabel om ruis te vermijden. Bedraad ze zodat ze zich niet bij elkaar in de buurt bevinden.
- Afhankelijk van het land kan de geïntegreerde versterker gevoelig zijn voor polariteit. Steek in dat geval de stroomkabel aan op de manier die de beste geluidskwaliteit oplevert.

Opmerking

- **Koppel de stroomkabel nooit los van de geïntegreerde versterker terwijl het andere uiteinde nog in een stopcontact steekt.** Dit kan een elektrische schok veroorzaken. Trek altijd eerst de stroomkabel uit het stopcontact en vervolgens de geïntegreerde versterker.
- Bij het inschakelen van de geïntegreerde versterker kan een tijdelijke spanningspiek veroorzaken andere elektrische apparatuur op hetzelfde circuit kan verstoren. Als dit problemen veroorzaakt, moet u de geïntegreerde versterker op een ander stroomcircuit aansluiten.
- Gebruik geen andere stroomkabel dan de kabel die bij de geïntegreerde versterker is geleverd. De bijgeleverde stroomkabel is exclusief ontworpen voor gebruik in combinatie met de geïntegreerde versterker en mag niet met andere apparatuur worden gebruikt.

1 Sluit alle speakers en onderdelen aan.

2 Sluit de bijgeleverde stroomkabel op de AC INLET van de geïntegreerde versterker aan. (alleen A-9050)

3 Steek het netsnoer op een stopcontact aan.

Aansluiten van een cd-speler

Dit is een voorbeeld van een aansluiting met de CD-speler.

Digitale verbinding (alleen A-9050)

Geïntegreerde versterker

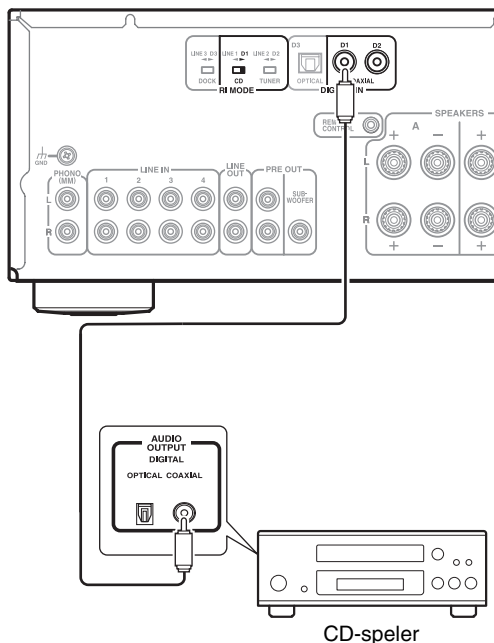

- 1 Sluit de coaxiale digitale kabel op de **COAXIAL D1**-bus aan.
- 2 Zet de schakelaar **RI MODE** op **CD D1**.

Tip

- De cd-speler kan op de **COAXIAL D1- D2**-bus of de **OPTICAL D3**-bus worden aangesloten. Wanneer u echter de **RI** vergrendelingsfunctie gebruikt, zorgt u ervoor dat u de cd-speler op de **COAXIAL D1**-bus aansluit.

Analoge verbinding

Geïntegreerde versterker

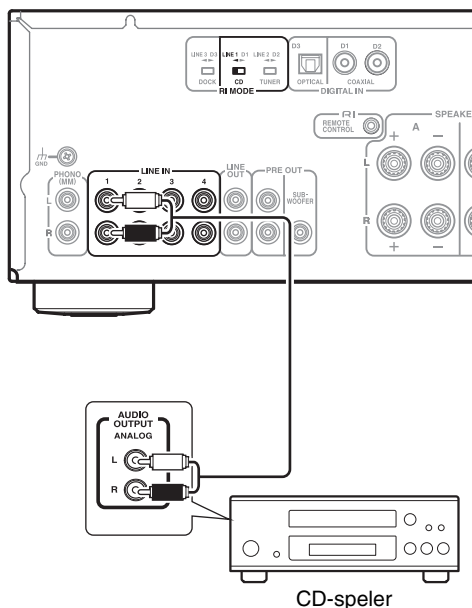

- 1 Sluit een audiopenkabel op de **LINE IN 1**-bus aan.
- 2 Zet de schakelaar **RI MODE** op **CD LINE 1**. (alleen A-9050)

Tip

- De cd-speler kan op de **LINE IN 1/2/3/4**-bus worden aangesloten. Wanneer u echter de **RI** vergrendelingsfunctie gebruikt, zorgt u ervoor dat u de cd-speler op de **LINE IN 1**-bus aansluit.

Een tuner aansluiten

Dit is een voorbeeld van een aansluiting met de tuner.

Digitale verbinding (alleen A-9050)

Geïntegreerde versterker

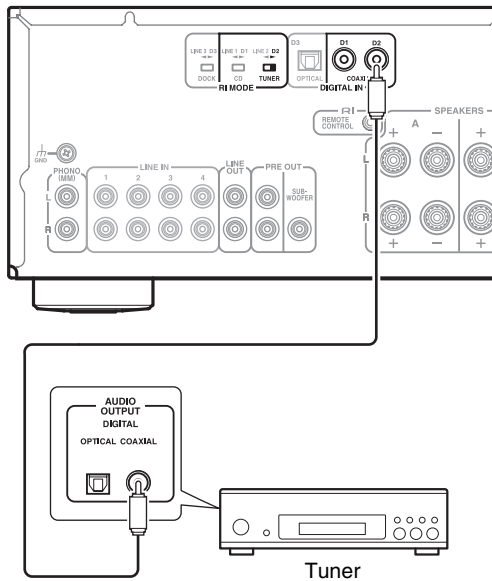

- 1 Sluit de coaxiale digitale kabel op de COAXIAL D2-bus aan.
- 2 Zet de schakelaar RI MODE op TUNER D2.

Tip

- De tuner kan op de COAXIAL D1- of D2-bus of de OPTICAL D3-bus worden aangesloten. Wanneer u echter de RI vergrendelingsfunctie gebruikt, zorgt u ervoor dat u de tuner op de COAXIAL D2-bus aansluit.

Analoge verbinding

Geïntegreerde versterker

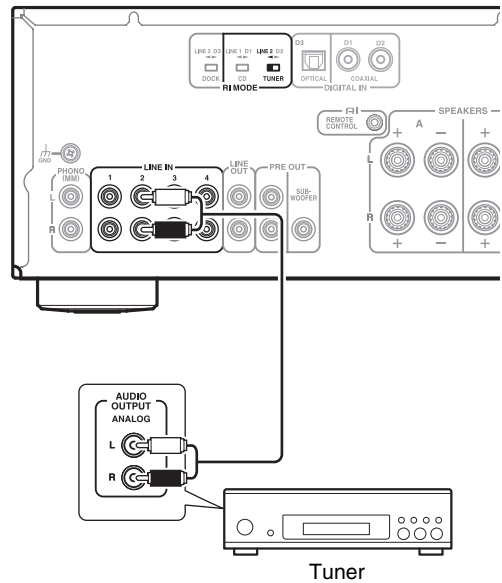

- 1 Sluit een audiopenkabel op de LINE IN 2-bus aan.
- 2 Zet de schakelaar RI MODE op TUNER LINE 2. (alleen A-9050)

Tip

- Een tuner kan op de LINE IN 1/2/3/4-bus worden aangesloten. Wanneer u echter de RI vergrendelingsfunctie gebruikt, zorgt u ervoor dat u de tuner op de LINE IN 2-bus aansluit.

Een Onkyo-dock aansluiten

Dit is een voorbeeld van een aansluiting met het Onkyo **RI**-dock.

Digitale verbinding (alleen A-9050)

Geïntegreerde versterker

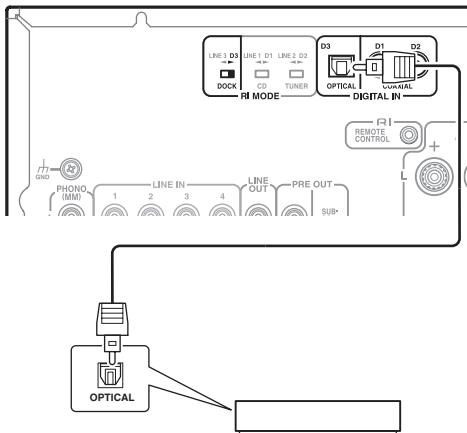

Transport van digitale media, **RI** dock

1 Sluit de optische digitale kabel op de **OPTICAL D3**-bus aan.

2 Zet de schakelaar **RI MODE** op **DOCK LINE 3**.

Tip

- Een Onkyo-dock kan op de **COAXIAL D1**- of **D2**-bus of de **OPTICAL D3**-bus worden aangesloten. Wanneer u echter de **RI** vergrendelingsfunctie gebruikt, zorgt u ervoor dat u het Onkyo-dock op de **OPTICAL D3**-bus aansluit.

Analoge verbinding

Geïntegreerde versterker

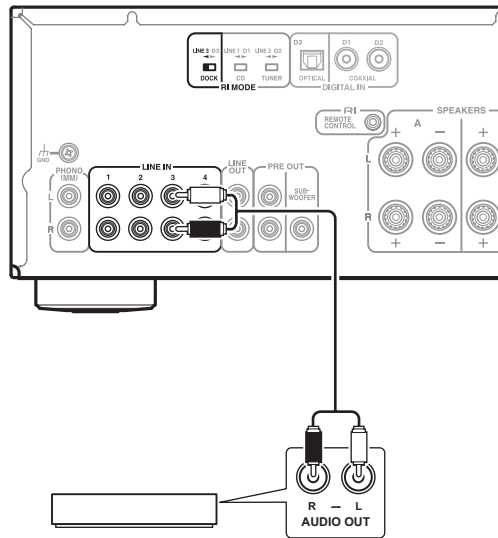

Transport van digitale media, **RI** dock

1 Sluit de audiopenkabel op de **LINE IN 3**-bus aan.

2 Zet de schakelaar **RI MODE** op **DOCK LINE 3**.
(alleen A-9050)

Tip

- Een Onkyo-dock kan op de **LINE IN 1/2/3/4**-bus worden aangesloten. Wanneer u echter de **RI** vergrendelingsfunctie gebruikt, zorgt u ervoor dat u het Onkyo-dock op de **LINE IN 3**-bus aansluit.

Aansluiten van Onkyo-RI onderdelen

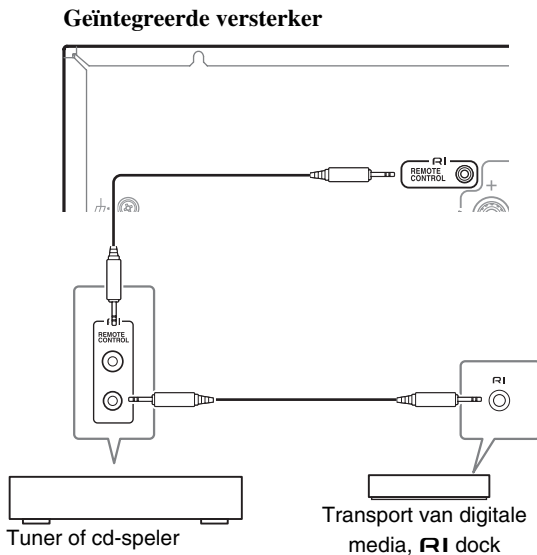

1 Zorg ervoor dat elke Onkyo cd-speler, tuner of RI-dock is aangesloten en dat de RI-MODUS-schakelaar correct is ingesteld (→ pagina's 15 tot 17).

Let op

- De instellingen worden niet ingeschakeld, zelfs wanneer de keuzetoets wordt gewijzigd in de modus Standby.
- Om een instelling te wijzigen, schakelt u de eenheid in alvorens wijzigingen aan te brengen.

2 Maak de RI-verbindingen (zie de afbeelding).

Bij gebruik van een RI (interactieve afstandsbediening) hebt u de beschikking over de volgende speciale functies:

■ Automatisch inschakelen

Wanneer u begint met weergave op een component die via RI is aangesloten terwijl de geïntegreerde versterker in stand-by staat, zal de geïntegreerde versterker worden ingeschakeld en automatisch de betreffende component als de invoerbron instellen.

■ Direct wijzigen

Wanneer op een component die via RI is aangesloten, het afspelen wordt gestart, zal de geïntegreerde versterker de betreffende component automatisch als de invoerbron selecteren.

■ Systeem uit

Wanneer u de geïntegreerde versterker uitschakelt, worden de onderdelen automatisch uitgeschakeld.

■ Afstandsbediening

U kunt de afstandsbediening van de geïntegreerde versterker gebruiken om uw overige RI-compatibele Onkyo-componenten te besturen door de afstandsbediening op de sensor van de afstandsbediening van de geïntegreerde versterker in plaats van het component te richten.

Richt de afstandsbediening naar de cd-speler om de cd-speler te bedienen.

Tip

- Zie "Afstandsbediening" (→ pagina 11) voor meer informatie over de bediening van de aangesloten onderdelen.

Opmerking

- Gebruik alleen RI-kabels voor RI-verbindingen. De RI-kabels worden bij uw Onkyo cd-speler, tuner of RI-dock geleverd.
- Als er twee RI-bussen zijn, kunt u kiezen welke bus u gebruikt, aangezien ze op dezelfde manier werken.
- Sluit alleen een Onkyo cd-speler, tuner of RI-dock aan op de RI-bus. Wanneer de aansluiting met apparatuur van andere fabrikanten wordt verbonden, kan dit in een storing resulteren.
- Alleen Onkyo cd-spelers, tuners en RI-docks worden ondersteund door de geïntegreerde versterker's RI. Bij andere onderdelen zoals MD-recorders zal de RI niet correct werken.
- Het is mogelijk dat sommige apparaten niet alle RI-functies ondersteunen. Raadpleeg de handleidingen die bij de Onkyo cd-spelers, tuner of RI-docks is geleverd.
- De cd-spelers ondersteunt alleen de functies Automatisch inschakelen en Direct wijzigen.

Aansluiten van een draaitafel

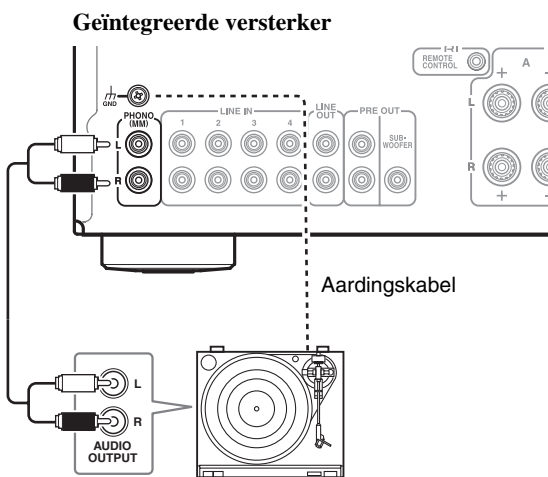

De **PHONO**-ingangsstekerbussen dienen gebruikt te worden met elementen van het type draaiende magneet (MM). Gebruik een analoge audiokabel om de **PHONO L/R**-stekerbussen op de audio-uitgangstekerbussen op de platenspeler aan te sluiten, zie afbeelding.

Opmerking

- Als de platenspeler een aardingskabel heeft, sluit u deze aan op de **GND**-aansluiting. Met sommige platenspelers kan de aansluiting van de aardingskabel een gezoem veroorzaken, in welk geval het moet worden verwijderd.
- Als de platenspeler een type element van MC heeft (moving-coil = draaispoel) heeft, hebt u een los vergrijpbare MC-phono-voorsterker. In dit geval sluit u de platenspeler op de ingang van de phono-voorversterker en sluit u de uitgang van de phono-voorversterker aan op de **PHONO L/R**-bussen.

Een cassetdeck aansluiten

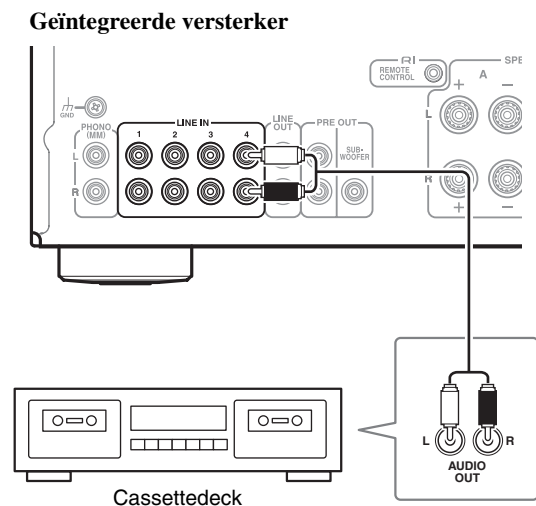

Tip

- Sluit uw cassette deck op een van de volgende bussen aan: **LINE IN 1/2/3/4**.

Aansluiten van een opnamecomponent

Belangrijk:

- Tenzij u volledige toestemming van de copyright-houder hebt, verbieden de copyright-wetgevingen dat uw opnamen voor iets anders dan persoonlijk genot worden gebruikt!
- Wijzig de invoer van de geïntegreerde versterker niet tijdens het opnemen. Als u dit wel doet, wordt de audio van het geselecteerde onderdeel opgenomen.

Opmerking

- Volumeaanpassingen en het gebruik van de dempingsfunctie worden niet verwerkt in de signaaluitvoer vanaf **LINE OUT**.
- Handmatige toonaanpassingen met de **BASS -/+**-regelaar, **TREBLE -/+**-regelaar, **BALANCE L/R**-regelaar, de functie Direct en de functie Phase matching bass (Faseovereenstemming bas) worden niet verwerkt in de signaaluitvoer van **LINE OUT**.
- Zie de handleiding van de opnamecomponent voor de correcte instructies voor gebruik.

Geïntegreerde versterker

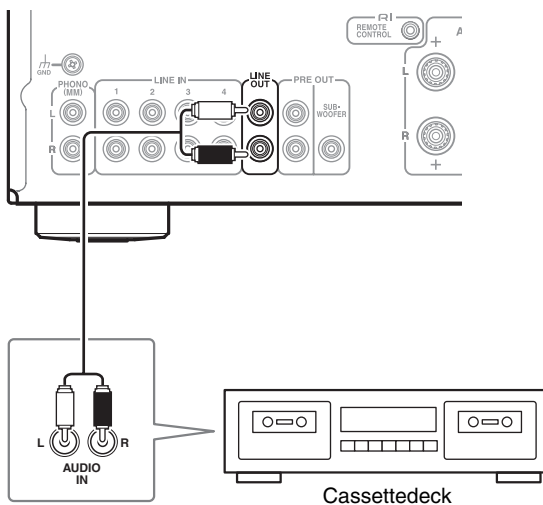

Een subwoofer met een ingebouwde vermogenversterker aansluiten

Een subwoofer met een ingebouwde vermogenversterker kan worden aangesloten en gebruikt.

Sluit LINE INPUT op de subwoofer met een ingebouwde vermogenversterker aan op de aansluiting PRE OUT: SUBWOOFER op de ingebouwde versterker.

Als uw subwoofer geen ingebouwde versterker heeft, sluit u de invoerbus van uw versterker aan op de PRE OUT-bus van de subwoofer.

Zie de handleiding die bij uw subwoofer is geleverd voor verdere informatie.

Geïntegreerde versterker

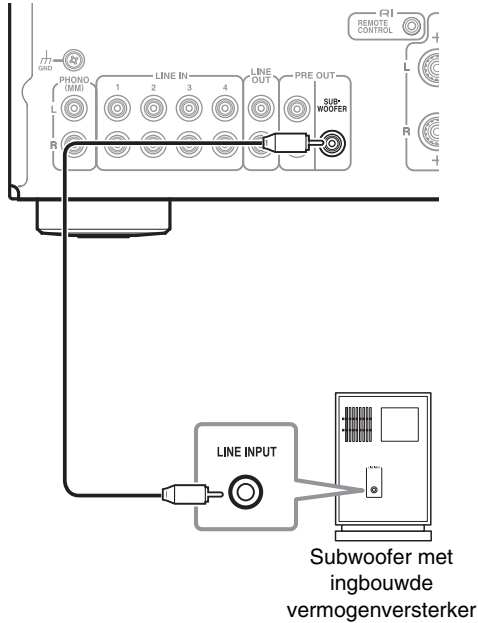

Gebruik van de geïntegreerde versterker als een voorversterker

De geïntegreerde versterker kan als een voorversterker worden gebruikt (Pre-modus). Dit is een voorbeeld van een aansluiting met de vermogenversterker. (alleen A-9050)

Geïntegreerde versterker

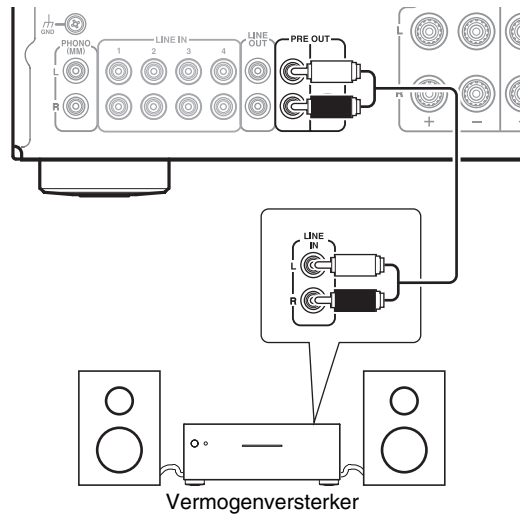

Basisbediening

Inschakelen/uitschakelen van de geïntegreerde versterker

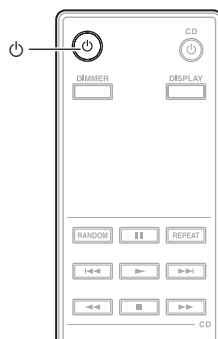
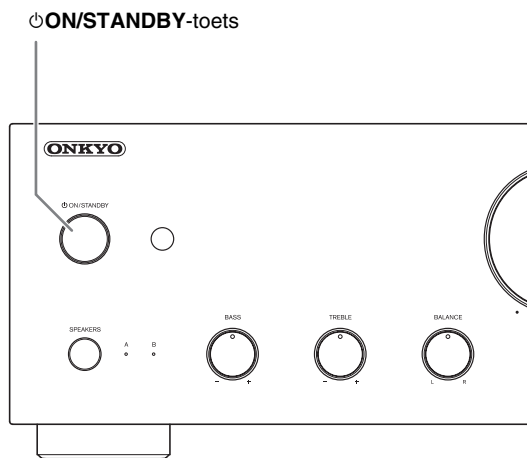

Afstemmen op de geïntegreerde versterker

■ Bediening met de afstandsbediening

1 Druk op \odot .

De lampjes SPEAKERS (A/B) en invoerbron knipperen en gaan na korte tijd branden.

■ Bediening op de geïntegreerde versterker

1 Druk op \odot ON/STANDBY.

De lampjes SPEAKERS (A/B) en invoerbron knipperen en gaan na korte tijd branden.

Tip

- Na een bepaalde opwarmingstijd stabiliseert de interne temperatuur van de geïntegreerde versterker en wordt het geluid verzacht.
- De geïntegreerde versterker onthoudt de status wanneer het apparaat de laatste keer werd uitgeschakeld en keert terug naar die status.

Uitschakelen van de geïntegreerde versterker

■ Bediening met de afstandsbediening

1 Druk op \odot .

De geïntegreerde versterker gaat in Standby-modus en het lampje dooft.

■ Bediening op de geïntegreerde versterker

1 Druk op \odot ON/STANDBY.

De geïntegreerde versterker gaat in Standby-modus en het lampje dooft.

Tip

- Zie "Instelling van de Auto Standby-functie" (→ **pagina 25**) voor meer informatie over de instellingen voor energiebeheer.

Speakers A en Speakers B selecteren

U kunt kiezen om geluid te produceren met Speakers A, Speakers B of A + B.

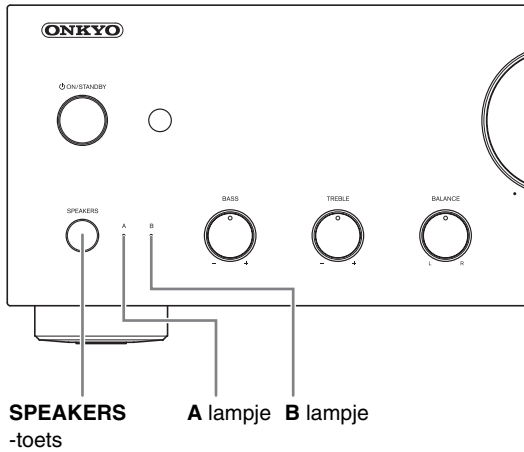

1 Druk herhaaldelijk op SPEAKERS op de geïntegreerde versterker.

Het lampje van de geselecteerde speakers gaat branden.

Opmerking

- Wanneer de hoofdtelefoon is aangesloten, is deze instelling uitgeschakeld.
- Wanneer deze instelling is ingesteld op **A + B**, wordt de impedantie van de speakers beperkt. Zie "Uw speakers aansluiten" (→ **pagina 12**) voor meer details.

Het volume afstellen

■ Bediening met de afstandsbediening

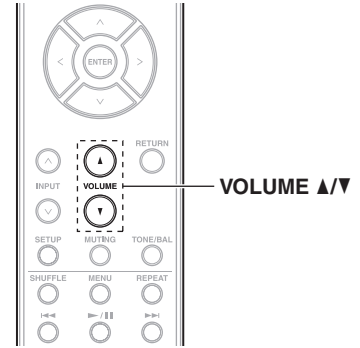

1 Druk herhaaldelijk op VOLUME ▲/▼.

■ Bediening op de geïntegreerde versterker

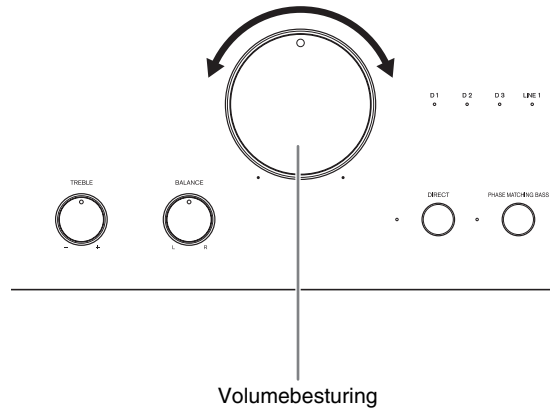

1 Gebruik de volumebesturing.

Tip

- Het standaardniveau is 0.

Selecteren van de invoerbron

U kunt ingangen wisselen om de gewenste broncomponent te selecteren. Kies een invoer uit de volgende opties:

LINE1, LINE2, LINE3, LINE4, LINE5, PHONO (D1, D2, D3 (alleen A-9050))

Het lampje van de geselecteerde invoer gaat branden.

Tip

- Het lampje knippert wanneer **D1, D2** of **D3** is geselecteerd en er geen signaal wordt ingevoerd. (alleen A-9050)

■ Bediening met de afstandsbediening

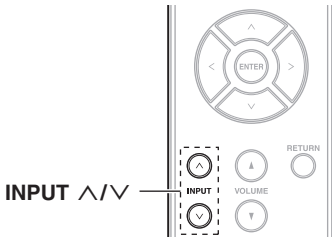

1 Druk herhaaldelijk op **INPUT** \wedge/\vee .

■ Bediening op de geïntegreerde versterker

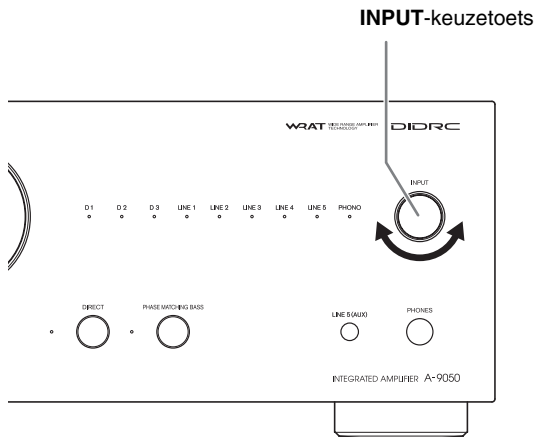

1 Gebruik de **INPUT-keuzetoets**.

De Direct-functie gebruiken

Door het circuit van de klankkleurbesturing te omzeilen, gebruikt de functie Direct de kortste weg voor betere geluidskwaliteit. Aangezien de instelling voor de links/rechts-balans een systeem gebruikt dat geen invloed heeft op de geluidskwaliteit, kan de balans worden aangepast, zelfs als de functie Direct is ingeschakeld.

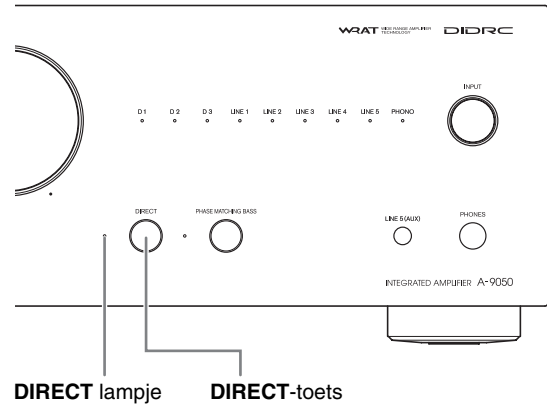

1 Druk op de toets **DIRECT**.
Het **DIRECT**-lampje gaat branden.

De functie PHASE MACHING BASS gebruiken

Van de warme lage tonen van een cello tot de diepste frequenties van elektronische muziek, een goed en compact geluidssysteem moet in staat zijn om veel basresonantie te produceren.

Hoewel traditionele verbeteringssystemen het geluid met lage frequenties effectief verbeteren, veroorzaken ze vaak een faseverschuiving, die de mid-range frequenties te zwaar kan benadrukken en het geluid wazig kan maken. Onze Phase-Matching Bass Boost-technologie behoudt de helderheid van de mid-range geluiden op een efficiënte manier, waardoor stemmen en snaarinstrumenten kunnen schitteren in combinatie met een vlotte, krachtige basrespons bij alle volumes.

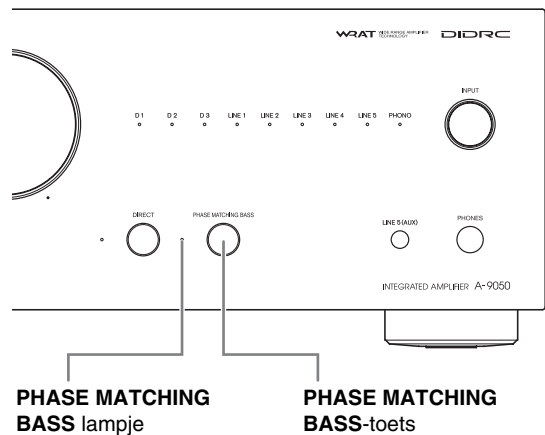

1 Druk op de toets **PHASE MATCHING BASS**.
Het lampje **PHASE MATCHING BASS** gaat branden.

- Wanneer de DIRECT-functie is ingeschakeld, schakelt u de functie uit om het PHASE MATCHING BASS-effect te gebruiken.

De lage tonen, hoge tonen en balans afstellen

U kunt de lage tonen, hoge tonen en links/rechts-balans aanpassen.

■ Bediening op de geïntegreerde versterker

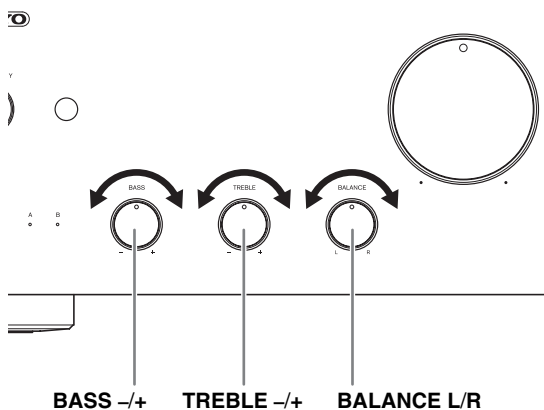

- 1 Schakel de knoppen **BASS -/+**, **TREBLE -/+** en **BALANCE L/R** in.

Tip

- Hoge tonen, lage tonen en balans bevinden zich standaard in de centrale positie.

Opmerking

- Terwijl de Direct-functie aan is, worden de lage en hoge tonen weergegeven.

Het geluid dempen

U kunt de uitgang van de geïntegreerde versterker tijdelijk dempen.

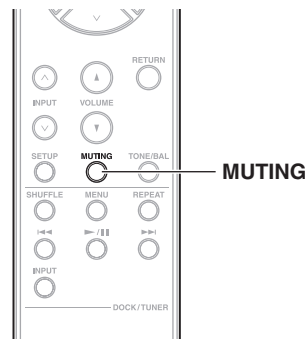

- 1 Druk op **MUTING**.

De lampjes **SPEAKERS (A/B)** en **SELECTOR** gaan knipperen.

Om de demping van de geïntegreerde versterker ongedaan te maken, drukt u opnieuw op **MUTING**.

Opmerking

- Terwijl de geïntegreerde versterker is gedempt:
 - Als u het volume aanpast of de geïntegreerde versterker op Standby instelt, wordt de demping van de geïntegreerde versterker ongedaan gemaakt.

Gebruik van een hoofdtelefoon

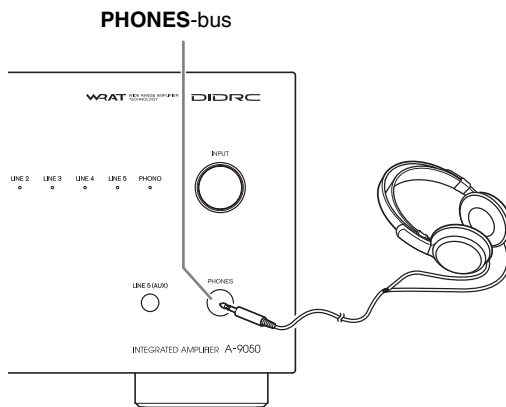

- 1 Sluit een stereoheadset met een standaardstekker (1/4 inch of 6,3 mm) aan op de **PHONES-bus**.

Wanneer u de hoofdtelefoon aansluit, dooft het **SPEAKERS (A/B)**-lampje.

U kunt het volume aanpassen en het geluid dempen met **VOLUME ▲/▼**.

Terwijl de hoofdtelefoon is aangesloten, komt er geen geluid uit de speakers en PRE OUT-bussen.

Opmerking

- Verlaag altijd het volume voordat u de hoofdtelefoon aansluit.
- Wanneer de hoofdtelefoon is aangesloten, kan de toets **SPEAKERS** niet worden gebruikt.

Aangepaste instellingen

Instelling van de Auto Standby-functie

Wanneer de functie Auto Standby (ASb) is geactiveerd, schakelt de geïntegreerde versterker automatisch in de stand-by modus als er gedurende 30 minuten geen audiosignaal is ontvangen.

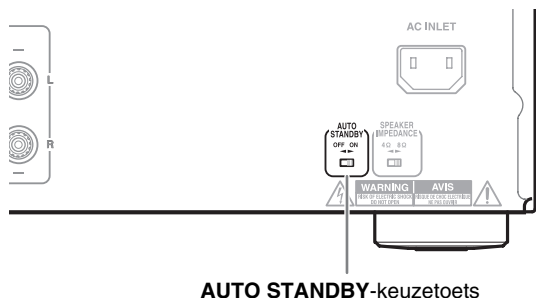

1 Schakel de **AUTO STANDBY**-keuzetoets op het achterpaneel van de eenheid om.

- ▶ [ON]
Hiermee schakelt u automatisch stand-by in.
- ▶ [OFF]
Hiermee schakelt u automatisch stand-by uit.

De impedantie van de speaker instellen

U kunt de impedantie instellen van de speakers die u op de eenheid aansluit. (alleen A-9050)

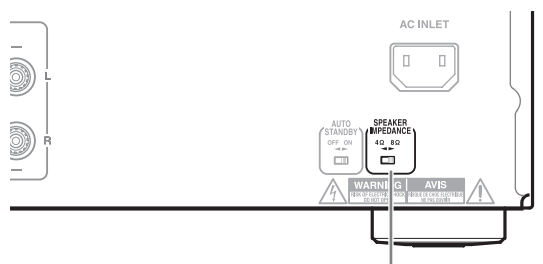

SPEAKER IMPEDANCE-keuzetoets

1 Schakel de **SPEAKER IMPEDANCE**-keuzetoets op het achterpaneel van de eenheid om.

- ▶ [4 Ω of meer en minder dan 8 Ω]
Hiermee stelt u de impedantie in op 4 Ω.
- ▶ [8 Ω of meer en 16 Ω of minder]
Hiermee stelt u de impedantie in op 8 Ω.

Let op

- De instellingen worden niet ingeschakeld, zelfs wanneer de keuzetoets wordt gewijzigd in de modus Standby. Om een instelling te wijzigen, schakelt u de eenheid in alvorens wijzigingen aan te brengen.

Probleemoplossen

Controleer eerst het volgende.

Aangezien het probleem mogelijk door andere aangesloten componenten wordt veroorzaakt, controleert u ze ook en leest u hun handleidingen.

Verdere bedieningsprocedures en FAQ's (vaak gestelde vragen) van het product vindt u op de Onkyo-website.

<http://www.jp.onkyo.com/support/>

Tip

Alvorens reparaties aan te vragen

Als de geïntegreerde versterker niet meer werkt, kunt u alle problemen oplossen door de microcomputer in de geïntegreerde versterker te resetten om alle instellingen opnieuw op de standaardinstellingen te configureren.

Volg de procedure hieronder om de microcomputer te resetten alvorens reparaties aan te vragen.

Houd terwijl de geïntegreerde versterker is ingeschakeld DIRECT ingedrukt en druk op \odot ON/STANDBY.

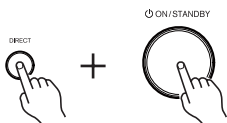

Stroom

Het is onmogelijk om de geïntegreerde versterker in te schakelen.

- Controleer of de stroomkabel stevig op een stopcontact is aangesloten (→ **pagina 14**).
- Trek de stekker uit het stopcontact, wacht 5 seconden en steek de stekker dan weer in het stopcontact.

De geïntegreerde versterker schakelt onverwachts uit.

- Wanneer het beveiligingscircuit wordt geactiveerd (als gevolg van een kortsluiting, overbelasting of overstroom van een speaker), gaat de geïntegreerde versterker in standby-modus. Verwijder de oorzaak van het probleem en schakel de geïntegreerde versterker opnieuw in.
- Controleer of de schakelaar op de achterkant van de geïntegreerde versterker de correcte instelling heeft (→ **pagina 25**).
- De instellingen zijn niet ingeschakeld wanneer de schakelaar wordt omgeschakeld in Standby-modus. Om een instelling te wijzigen, schakelt u de eenheid in alvorens wijzigingen aan te brengen.

Geluid

Er is geen geluid.

- Controleer of de volumeregeling van de geïntegreerde versterker niet op het minimum is ingesteld (→ **pagina 22**).

- Controleer of de juiste invoerbron is geselecteerd (→ **pagina 23**).
- Controleer of de geïntegreerde versterker niet wordt gedempt (→ **pagina 24**).
- Controleer of de speakers correct zijn aangesloten (→ **pagina 12**).
- Controleer alle verbindingen en sluit deze, indien nodig, aan (→ **pagina 12**).
- Terwijl de hoofdtelefoon is aangesloten, komt er geen geluid uit de luidsprekers-uitvoer (→ **pagina 24**).
- De geïntegreerde versterker ondersteunt geen andere digitale indelingen dan PCM. Als u een andere digitale indeling dan PCM invoert, leidt dit tot een luide ruis.

De geluidskwaliteit is niet goed.

- Zorg dat de speakerkabels met de juiste polariteit zijn aangesloten (→ **pagina 12**).
- Controleer of alle audiostekkers stevig in de aansluitbussen zijn gestoken (→ **pagina 14**).
- De geluidskwaliteit kan door sterke magnetische velden, zoals van een tv, worden beïnvloed. Probeer dergelijke apparaten van de geïntegreerde versterker af te verplaatsen.
- Als u enige apparaten hebt die zeer intensieve radiogolven naar de geïntegreerde versterker uitstralen, zoals een mobiele telefoon die wordt gebruikt om te bellen, kan de geïntegreerde versterker ruis uitvoeren.

De uitvoer van de hoofdtelefoon wordt verstoort of er is geen geluid.

- Dit kan door vieze contactpunten komen. Maak de plug van de hoofdtelefoon schoon. Zie de instructiehandleiding van uw hoofdtelefoon voor reinigingsinformatie. Controleer ook of de kabel van de hoofdtelefoon niet is gebroken of beschadigd.

Audioprestaties

- Ongeveer 10 tot 30 minuten nadat de geïntegreerde versterker is ingeschakeld en de tijd had om op te warmen, zal de audioprestatie het beste zijn.
- Gebruik van kabelhouders om audiokabels met luidspreker- of netsnoeren te bundelen, kan de geluidskwaliteit verslechteren. Gebruik deze dus niet.
- Afhankelijk van het land kan de geïntegreerde versterker gevoelig zijn voor polariteit. Steek in dat geval de stroomkabel aan op de manier die de beste geluidskwaliteit oplevert.
- Plaats de geïntegreerde versterker op een stevig rek of plank. Plaats ze zodat het gewicht gelijkmatig over de vier poten is verdeeld. Plaats de geïntegreerde versterker niet op een plaats waar trillingen optreden of op een onstabiele locatie.
- Steek het netsnoer op een stopcontact aan.

Onkyo-dock

Er is geen geluid.

- Zorg dat het Onkyo-dock juist is aangesloten op de geïntegreerde versterker.
- Zorg dat geen video-inhoud wordt afgespeeld.
- Reset de iPod.

Overige

- Wanneer de functie Auto Standby (ASb) is geactiveerd, wordt het Onkyo-dock dat is aangesloten via **RI** automatisch uitgeschakeld (→ **pagina 25**).

U kunt niet goed met de afstandsbediening bedienen.

- Controleer of de **RI**-kabel correct op de geïntegreerde versterker is aangesloten. Controleer of elk apparaat correct is aangesloten en of de **RI MODE**-schakelaar correct is ingesteld (→ **pagina 17**).

Externe componenten

Van een aangesloten apparaat wordt geen geluid gehoord.

- Controleer of de juiste invoerbron is geselecteerd (→ **pagina 23**).
- Controleer of de analoge audiokabel correct is aangesloten (→ **pagina 14**).

Wanneer de **RI** vergrendeling niet correct werkt

- Controleer of elk apparaat correct is aangesloten en of de **RI MODE**-schakelaar correct is ingesteld (→ **pagina's 15 tot 17**).
- Controleer of de schakelaar op de achterkant van de geïntegreerde versterker de correcte instelling heeft.
- De instellingen zijn niet ingeschakeld wanneer de schakelaar wordt omgeschakeld in Standby-modus. Om een instelling te wijzigen, schakelt u de eenheid in alvorens wijzigingen aan te brengen.
- De aansluitingsmethode kan variëren afhankelijk van het apparaat dat wordt aangesloten. Zie het hoofdstuk over het aansluiten **RI** in de handleiding van het aangesloten apparaat.

Het geluid van de draaitafel is vervormd.

- Als uw draaitafel over een ingebouwde phono-voorversterker beschikt, sluit u de draaitafel op andere analoge ingangen aansluitingen aan, zoals **LINE IN**.
- Als uw draaitafel niet over een ingebouwde phono-voorversterker beschikt, sluit u de draaitafel aan op **PHONO** (→ **pagina 19**).
- Controleer of de aardingsdraad correct is aangesloten. Anders kan deze een hoorbare gezoem en ruis veroorzaken.

Afstandsbediening

De afstandsbediening werkt niet goed.

- Controleer of de batterijen met de juiste polariteit (+/-) zijn geplaatst (→ **pagina 7**).
- Vervang beide batterijen door nieuwe. (Gebruik geen batterijen van verschillende types of nieuwe en oude batterijen samen).
- De afstandsbediening is te ver van de geïntegreerde versterker af, of er is een obstakel tussen de twee (→ **pagina 7**).
- De sensor van de afstandsbediening van de geïntegreerde versterker wordt aan fel licht onderworpen (inventer-type fluorescentielamp of zonlicht).
- De geïntegreerde versterker is achter de glazen deuren van een audiorek of kast geplaatst.

Onkyo kan niet aansprakelijk worden gesteld voor schade (bijv. extra uitgaven voor gehuurde CD's) als gevolg van mislukte opnamen die door een defecte werking van de eenheid zijn veroorzaakt. Voordat u belangrijke gegevens gaat opnemen, dient u te verzekeren dat het materiaal juist zal worden opgenomen.

De geïntegreerde versterker bevat een microcomputer voor de signaalverwerking en de diverse bedieningsfuncties. In zeldzame gevallen kan ernstige storing, ruis vanaf een externe bron, of statische elektriciteit veroorzaken dat deze wordt vergrendeld. In het onwaarschijnlijke geval dat dit zich voordoet, dient u de stroomkabel uit te trekken en moet u, voordat u deze weer insteekt, nog minstens 5 seconden te wachten.

Zet de geïntegreerde versterker op stand-by voordat u de stekker van de stroomkabel uit het stopcontact trekt.

Als het deksel tijdens inactiviteit te warm is om aan te raken, dan moet de ventilatie worden verbeterd.

Technische gegevens

	A-9050	A-9030
Nominaal uitgangsvermogen	(Noord-Amerika) (FTC) 75 watt minimum continu vermogen per kanaal, 8 Ohm belastingen, 2 kanalen van 1 kHz aangedreven met een maximale totale harmonische vervorming van 0,08 % (FTC) 65 watt minimum continu vermogen per kanaal, 4 Ohm belastingen, 2 kanalen van 1 kHz aangedreven met een maximale totale harmonische vervorming van 0,08 % (Europa) (IEC) 2 ch × 75 W at 8 Ohm, 1 kHz, 2 k aangedreven van 0,08 %	(IEC) 2 ch × 65 W at 8 Ohm, 1 kHz, 2 k aangedreven van 0,08 %
Maximaal effectief uitgangsvermogen		(Azië) (JEITA) 2 ch × 80 W at 4 Ohm, 1 kHz, 2 k aangedreven
THD+N (otale harmonische vervorming+N)	0,08 % (Nominaal uitgangsvermogen)	0,08 % (Nominaal uitgangsvermogen)
Dempingsfactor	60 (voorkant, 1 kHz, 8 Ω)	60 (voorkant, 1 kHz, 8 Ω)
Gevoeligheid en impedantie van ingang (Uit balans)	175 mV/33 kΩ (LINE) 4,8 mV/47 kΩ (PHONO MM)	175 mV/33 kΩ (LINE) 4,8 mV/47 kΩ (PHONO MM)
Nominaal RCA-uitvoerniveau en impedantie	0,175 V/2,2 kΩ (REC OUT)	0,175 V/2,2 kΩ (REC OUT)
Overbelasting hoofdtelefoon	100 mV (MM, 1 kHz, 0,5 %)	100 mV (MM, 1 kHz, 0,5 %)
Frequentierespons	10 Hz - 100 kHz/+1 dB, -3 dB (LINE1)	10 Hz - 100 kHz/+1 dB, -3 dB (LINE1)
Kenmerken klankkleurbesturing	+14 dB, -14 dB, 100 Hz (BAS) +14 dB, -14 dB, 10 kHz (TREBLE) +0 dB, -14 dB (BALANCE) +8 dB, 80 Hz (PM.BASS)	+14 dB, -14 dB, 100 Hz (BAS) +14 dB, -14 dB, 10 kHz (TREBLE) +0 dB, -14 dB (BALANCE) +8 dB, 80 Hz (PM.BASS)
Signaal naar ruis-verhouding	110 dB (LINE, IHF-A) 80 dB (PHONO MM, IHF-A)	105 dB (LINE, IHF-A) 80 dB (PHONO MM, IHF-A)
Impedantie luidspreker	4 Ω - 16 Ω	4 Ω - 16 Ω
Netvoeding	(Noord-Amerika) AC 120 V, 60 Hz (Europa) AC 230 V, 50 Hz	(Europa) AC 230 V, 50 Hz (Azië) AC 220 V, 50 Hz
Stroomverbruik	160 W	(Europa) 135 W (Azië) 125 W
Stroomverbruik bij geen geluid	(Noord-Amerika) 45 W (Europa) 50 W	35 W
Stroomverbruik in stand-by	(Noord-Amerika) 0,2 W (Europa) 0,3 W	0,3 W
Afmetingen (B × H × D)	435 mm × 139 mm × 330,3 mm	435 mm × 139 mm × 330,3 mm
Gewicht	8,2 kg	7,4 kg
■ Audio-ingangen		
Digitale ingangen	1 (Optisch achteraan) 2 (Coaxiaal achteraan)	
Analoge stereo-ingangen	LINE1, LINE2, LINE3, LINE4, LINE5, PHONO	LINE1, LINE2, LINE3, LINE4, LINE5, PHONO
■ Audio-uitgangen		
Analoge stereo-uitgangen	LINE OUT, PRE OUT	LINE OUT
Pre-uitgangen subwoofer	1	1
Luidsprekeruitgangen	SP-A, B	SP-A, B
Hoofdtelefoons	1 (6,3 ø)	1 (6,3 ø)
■ Andere		
RI	1	1

Specificaties en eigenschappen kunnen, zonder verdere kennisgeving, aan verandering worden onderworpen.

MEMO

VARNING:

FÖR ATT MINSKA RISKEN FÖR ELDSVÅDA OCH ELEKTRISKA STÖTAR FÅR DEN HÄR APPARATEN INTE UTSÄTTAS FÖR REGN ELLER FUKT.

OBSERVERA:

PÅ GRUND AV RISK FÖR ELEKTRISKA STÖTAR FÅR HÖLJET (ELLER BAKPANELEN) INTE AVLÄGSNAS. DET FINNS INGA DELAR INUTI APPARATEN SOM KAN REPARERAS AV KONSUMENTEN. ÖVERLÅT ALLT REPARATIONSARBETE TILL KVALIFICERAD PERSONAL.



WARNING
RISK OF ELECTRIC SHOCK
DO NOT OPEN

AVIS
RISQUE DE CHOC ELECTRIQUE
NE PAS OUVRIR



Blixtpilen inom en liksidig triangel är avsedd att varna användaren om att det finns oisolerad "farlig spänning" inuti apparaten som kan vara tillräckligt stark för att ge elektriska stötar med personskador som följd.



Utropstecknet inom en liksidig triangel är avsedd att påminna användaren om att det finns viktiga användnings- och underhållsanvisningar i litteraturen som medföljer apparaten.

Viktiga säkerhetsföreskrifter

- Läs dessa anvisningar.
- Spara dessa anvisningar.
- Uppmärksamma alla varningar.
- Följ alla anvisningar.
- Använd inte apparaten i närheten av vatten.
- Rengör endast med en torr trasa.
- Blockera inga ventilationsöppningar. Installera apparaten i enlighet med tillverkarens anvisningar.
- Placera inte apparaten i närheten av någon värmekälla, såsom ett element, ett värmeregister, en spis eller någon annan värmealstrande apparat (t.ex. en förstärkare).
- Upphäv inga säkerhetssyften med en polariserad eller jordningsanpassad stickkontakt. En polariserad stickkontakt har två blad, varav det ena är bredare än det andra. En jordningsanpassad stickkontakt har två blad och ett tredje jordningsstift. Det bredare bladet eller jordningsstiftet utgör säkerhetsdetaljer. Om den medföljande stickkontakten inte passar i ett nätuttag, så kontakta en elektriker för byte av det fasta nätuttaget.
- Se till att skydda nätkabeln från att bli trampad på eller klämd, särskilt vid kontaktarna, vid nätuttaget och vid nätintaget på apparaten.
- Använd endast monteringsdelar/tillbehör i enlighet med tillverkarens specifikationer.
- Använd endast en vagn, ett TRANSPORTVAGNSVARNING ställ, ett stativ, ett fäste eller ett bord till apparaten i enlighet med tillverkarens specifikationer eller som säljs tillsammans med apparaten. Var försiktig vid förflyttning av apparaten på en vagn för att undvika personskada på grund av att vagnen tipsar.
- Koppla loss nätkabeln vid åskväder eller när apparaten inte ska användas under en längre tidsperiod.
- Överlåt all service till en kvalificerad reparatör. Service krävs efter att apparaten har skadats på något sätt, t.ex. genom att nätkabeln eller någon kontakt har skadats, vätska eller något fast föremål har trängt in i apparaten, apparaten har utsatts för regn eller fukt, inte fungerar normalt eller har tappats i golvet.
- Skador som kräver reparation
Koppla loss apparaten från nätuttaget och överlåt reparation till en kvalificerad reparatör vid följande omständigheter:
 - När nätkabeln eller stickkontakten skadats.
 - Om vätska spillts eller föremål fallit in i apparaten.
 - Om apparaten utsatts för regn eller vatten.
 - Om apparaten inte fungerar som den ska, trots att anvisningarna i bruksanvisningen följs. Andra endast inställningen av de reglage som beskrivs i bruksanvisningen. Felaktig inställning av andra reglage kan resultera i skador som ofta kräver ett omfattande arbete av en kvalificerad tekniker för återställning av apparaten till normal driftstillstånd.
 - Om apparaten tappats eller på annat sätt skadats.
 - När apparaten uppvisar en tydlig förändring av prestanda - detta tyder på ett behov av reparation.
- Intrång av föremål och vätska
Tryck aldrig in några föremål av något slag genom öppningarna i apparaten, eftersom de kan komma i kontakt med delar som avger farlig spänning eller kortsluta delar och på så sätt orsaka eldsvåda eller elektriska stötar.
Se till att apparaten inte utsätts för droppande eller stänkande vätskor. Placera ingen blomvas eller något annat vätskefyllt föremål ovanpå apparaten. Placera inte levande ljus eller något annat brinnande föremål ovanpå apparaten.
- Batterier
Tänk alltid på miljön och följ gällande lokala föreskrifter vid kassering av batterier.
- Om apparaten placeras i en möbel, till exempel i en bokhylla eller i en stereobänk, så se till att tillräcklig ventilation tillgodoses.
(Lämna 20 cm (8") fritt utrymme på toppen och sidorna och 10 cm (4") på baksidan. När en hylla är belägen ovanför enheten, ska den bakre kanten av hyllan mätas in med ett gap på 10 cm (4") från bakstycket för att förbättra ventilationen.)



S3125A

Försiktighetsåtgärder

1. **Angående upphovsrätt**—Så länge det inte endast är för privat bruk är det förbjudet att kopiera upphovsrättskyddat material utan upphovsrättsinnehavarens tillstånd.

2. **Nätströmssäkring**—Nätströmssäkringen i apparaten ska inte bytas ut av användaren. Kontakta en Onkyohandlare, om strömmen till apparaten inte kan slås på.

3. **Vård**—Torka då och då av utsidan på apparaten med en mjuk trasa. Använd en mjuk trasa fuktad i en svag blandning av ett mildt rengöringsmedel och vatten till att torka bort svårborttagna fläckar med. Torka därefter genast av apparaten med en ren och torr trasa. Använd inte slipande trasor, förtunningsmedel, alkohol eller andra kemiska lösningar som kan skada ytbehandlingen eller skrapa bort text från höljet.

4. Ström

VARNING!

LÄS NOGA IGENOM FÖLJANDE INFORMATION INNAN APPARATEN ANSLUTS TILL ETT NÄTUTTAG FÖRSTA GÅNGEN.

Lokal nätspänning varierar i olika länder. Kontrollera noga att den lokala nätspänningen där apparaten ska användas överensstämmer med den spänning som står tryckt på apparaten baksida (t.ex. AC 230 V, 50 Hz eller AC 120 V, 60 Hz).

Nätkabelns stikkontakt är till för att koppla loss apparaten från nätuttaget (strömkällan). Se till att stikkontakten alltid är lättillgänglig (snabbt kan komma åt).

För modeller med [POWER]-knapp eller med både [POWER]- och [ON/STANDBY]-knappar: Genom att trycka på knappen [POWER] för att välja OFF-läge kopplar inte bort huvudenheten helt. Om du inte avser att använda enheten under en längre tid, koppla bort nätkabeln från nätuttaget.

För modeller med endast [ON/STANDBY]-knapp: Genom att trycka på knappen [ON/STANDBY] för att välja standby-läge kopplar inte bort huvudenheten helt. Om du inte avser att använda enheten under en längre tid, koppla bort nätkabeln från nätuttaget.

BEMÆRK:

For modeller med [POWER]-knap eller med både [POWER]- og [ON/STANDBY]-knapper: Med [POWER]-knappen i stilling OFF er denne enhed stadig forbundet med lysnettet. Hvis du ikke vil anvende denne enhed i længere tid, skal du tage netledningen ud af stikkontakten.

For modeller som kun har [ON/STANDBY]-knap: Med [ON/STANDBY]-knappen i stilling STANDBY er denne enhed stadig forbundet med lysnettet. Hvis du ikke vil anvende denne enhed i længere tid, skal du tage netledningen ud af stikkontakten.

NB:

For modeller med [POWER]-knapp, eller med både [POWER]- og [ON/STANDBY]-knapper: Med [POWER]-knappen i stilling OFF er denne enheten stadig tilsluttet lysnettet. Hvis du ikke vil bruke denne enheten i lengere tid, skal ledningen dras ut av stikkontakten.

For modeller som kun har [ON/STANDBY]-knapp: Med [ON/STANDBY]-knappen i stilling STANDBY er denne enheten stadig tilsluttet lysnettet. Hvis du ikke vil bruke denne enheten i lengere tid, skal ledningen dras ut av stikkontakten.

HUOM!

Malleissa, joissa on [POWER]-painike tai sekä [POWER]- että [ON/STANDBY]-painikkeet: Kytkimen [POWER] asettaminen asentoon OFF ei katkaise kokonaan virtaa laitteesta: stä. Jos laitteesta ei aiota käyttää pitkähköön aikaan, irrota verkkojohto pistorasiasta.

Malleissa, joissa on vain [ON/STANDBY]-painike: Kytkimen [ON/STANDBY] asettaminen asentoon STANDBY ei katkaise kokonaan virtaa laitteesta: stä. Jos laitteesta ei aiota käyttää pitkähköön aikaan, irrota verkkojohto pistorasiasta.

5. Förebyggande av hörselskador

Observera

För högt ljudtryck från öronsnäckor eller hörlurar kan orsaka hörsselförlust.

6. Batterier och värmeeponering

Warning!

Batterier (batteripaket eller isatta batterier) får inte utsättas för hög värme från sol, eld eller liknande.

7. Vidrör aldrig apparaten med våta händer—

Hantera aldrig apparaten eller dess nätkabel med våta eller fuktiga händer. Låt en Onkyohandlare kontrollera apparaten innan den används igen, om vatten eller någon annan vätska har trängt in i apparaten.

8. Angående hantering

- Om apparaten behöver transporteras, så packa in den i den ursprungliga förpackningen, på samma sätt som den var förpackad när den först köptes.
- Lämna inte gummi- eller plastföremål ovanpå apparaten under lång tid, eftersom det kan resultera i att märken uppstår på höljet.
- apparaten ovasida och baksida kan bli varma under långvarig användning. Detta är helt normalt.
- Om apparaten lämnas oanvänd under alltför lång tid kan det hända att den inte fungerar ordentligt nästa gång den ska användas. Se därför till att använda apparaten då och då.

Gäller modeller till Europa

Försäkran om konformitet

Vi, ONKYO EUROPE
ELECTRONICS GmbH
LIEGNITZERSTRASSE 6,
82194 GROEBENZELL,
TYSKLAND



betyger på eget ansvar att den ONKYO-produkt som beskrivs i denna bruksanvisning uppfyller föreskrifterna för följande tekniska standards: EN60065, EN55013, EN55020 och EN61000-3-2, -3-3.

GROEBENZELL, TYSKLAND

K. MIYAGI

ONKYO EUROPE ELECTRONICS GmbH

Medföljande tillbehör

Kontrollera att du har följande tillbehör:

Fjärrkontroll och två batterier

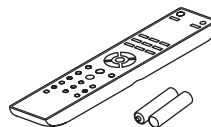

fjärrkontroll (RC-830S) (1)

Batterier (R03/AAA) (2)

Nätsladd (A-9050 endast)

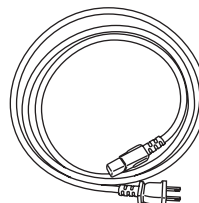

Nätsladd (5.9 ft/1,8 m) (1)

(Typen av kontakt varierar från land till land.)

* I kataloger och på förpackningen anger bokstaven efter produktnamnet färgen. Specifikationer och funktioner är desamma oavsett färgen.

Egenskaper

A-9050 Integrerad Digital Förstärkare

- Trestegs inverterad Darlington-krets
- Digitalingångar (Optisk/Koaxial)
- Wolfson 192 kHz/24-bitars DACs med DIDRC krets inuti (WM8718)
- Fasanpassad Bas-teknik
- 1,6 mm Full platt chassi
- 75 W/k (1 kHz, 8 ohm, 0,08 % THD, 2 k drivna av FTC)
- WRAT (Avancerad förstärkarteknik för brett omfång)
- DIDRC (Dynamic Intermodulation Distortion Reduction Circuit)
- Drivenhet med starkström lågimpedans
- 10,000 μ F kondensator \times 2
- Optimal uppnådd volym
- Frontpaneler och volymratt i aluminium
- Direkt driftomkopplare

A-9030 Integrerad Digital Förstärkare

- Trestegs inverterad Darlington-krets
- Fasanpassad Bas-teknik
- 1,6 mm Full platt chassi
- 65 W/k (1 kHz, 4 ohm, 0,08 % THD, 2 k drivna av IEC)
- WRAT (Avancerad förstärkarteknik för brett omfång)
- Drivenhet med starkström lågimpedans
- 8,200 μ F kondensator \times 2
- Optimal uppnådd volym
- Direkt driftomkopplare

Innehållsförteckning

Inledning

Viktiga säkerhetsföreskrifter	2
Försiktighetsåtgärder	3
Medföljande tillbehör	4
Egenskaper	5
Innan du använder integrerad förstärkare	7
Insättning av batterier	7
Användning av fjärrkontrollen	7
Installation av integrerad förstärkare	7
Lär känna din integrerad förstärkare	8
Frontpanel	8
Panel på baksidan	9
Fjärrkontroll	10

Anslutningar

Anslutningar	12
Högtalaranslutningar	12
Kablar och uttag	14
Anslutning av nätsladden	14
Anslutning av en CD-spelare	15
Anslutning av tuner	16
Anslutning av en Onkyo dockningsstation	17
Anslutning av Onkyo RI komponenter	18
Anslutning av skivspelare	19
Anslutning av ett kassetband däck	19
Anslutning till en inspelningskomponent	19
Ansluta en subwoofer med inbyggd effektförstärkare	20
Användning av integrerad förstärkare som en förförstärkare	20

Slå på/stänga av och grundläggande funktioner

Grundläggande funktioner	21
Slå på/stänga av integrerad förstärkare	21
Välja högtalare A och högtalare B	22
Justera volymen	22
Val av ingångskälla	23
Användning av direktfunktionen	23
Användning av FASANPASSAD BAS-funktion	23
Justering av bas, diskant och balans	24
Dämpning av ljudet	24
Använda hörlurar	24

Avancerade funktioner

Anpassad inställning	25
Ställa in Auto Standby-funktionen	25
Inställning av högtalarimpedansen	25

Övrigt

Felsökning	26
Specifikationer	28

Innan du använder integrerad förstärkare

Insättning av batterier

- 1 För att öppna luckan till batterifacket, tryck på den lilla urgröpningen och skjut locket.

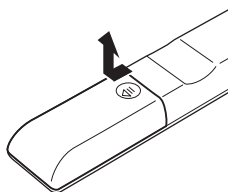

- 2 Sätt i de två medföljande batterierna (R03/AAA) enligt diagrammet för polaritet inuti batterifacket.

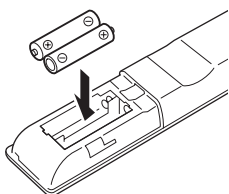

- 3 Sätt tillbaka luckan och tryck igen den.

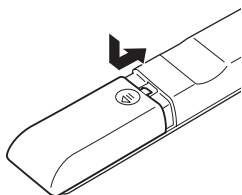

Obs

- Om fjärrkontrollen inte fungerar pålitligt, bör du först försöka med nya batterier.
- Använd inte ett nytt och ett gammalt eller olika typer av batterier tillsammans.
- Om fjärrkontrollen inte ska användas under en längre tid bör du ta ut batterierna för att undvika risken för batteriläckage och korrosion i batterifacket.
- Utgångna batterier bör avlägsnas så snart som möjligt för att undvika risken för batteriläckage och korrosion.

Användning av fjärrkontrollen

För att använda fjärrkontrollen, rikta den mot integrerad förstärkarens fjärrsignalsensor, som visas nedan.

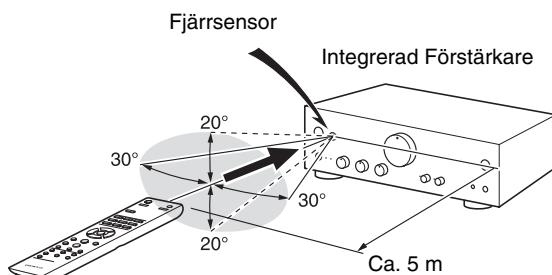

Obs

- Fjärrkontrollen kan fungera bristfälligt om integrerad förstärkare utsätts för starkt ljus såsom direkt solljus eller lysrör av invertertyp. Tänk på detta när du installerar.
- Om en annan fjärrkontroll av samma typ används i samma rum eller om integrerad förstärkare placeras i närheten av utrustning som använder IR kan fjärrkontrollen fungera bristfälligt.
- Lägg inte något t.ex. en bok på fjärrkontrollen eftersom knapparna då kan tryckas ned och därmed tömma batterierna.
- Fjärrkontrollen kan fungera bristfälligt om integrerad förstärkare placeras i ett rack bakom tonade glasörrar. Tänk på detta när du installerar.
- Fjärrkontrollen fungerar inte om något är i vägen för integrerad förstärkarens fjärrkontrollens sensor.

Installation av integrerad förstärkare

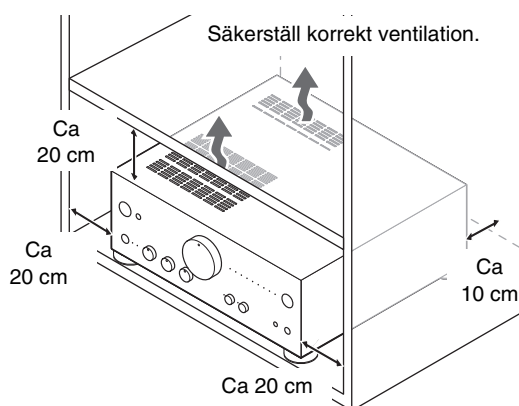

Installera integrerad förstärkare på ett stabilt rack eller hylla. Placera det så att dess vikt är jämnt fördelat på sina fyra fötter. Installera inte integrerad förstärkare på en plats med vibrationer eller på en instabil plats.

Integrerad förstärkare är utformad för att ha en hög omvandlingseffektivitet, emellertid kommer dess temperatur att bli mycket högre än annan ljudutrustning. Se därför till att inte hindra värmeavledning genom att säkerställa god ventilation.

Lär känna din integrerad förstärkare

Frontpanel

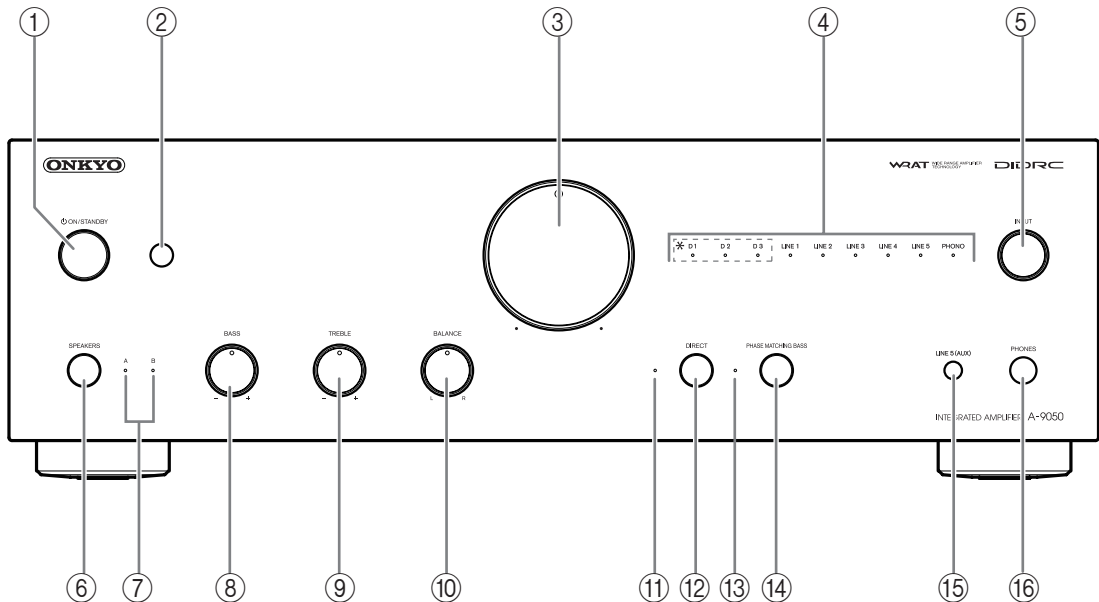

Se sidorna inom parentes för vidare information.

- ① **ON/STANDBY knapp** (→ sida 21)
Ställer in integrerad förstärkare till på eller standby.
- ② **Fjärrkontrollens sensor** (→ sida 7)
Avkänner styrsignaler som sänds från fjärrkontrollen.
- ③ **Volymkontroll** (→ sida 22)
Justerar volymen.
- ④ **Ingångskälla LED-lampa** (→ sida 23)
Tänder enligt den valda ingångskällan.
(*A-9050 endast)
- ⑤ **INGÅNG väljare** (→ sida 23)
Väljer ingångskällorna i sekvens.
- ⑥ **SPEAKERS knapp** (→ sida 22)
Väljer högtalare A, högtalare B, eller båda.
- ⑦ **A/B LED-lampa** (→ sida 22)
Tänder enligt den valda högtalarutgången.
- ⑧ **BASS -/+ kontroll** (→ sida 24)
Justerar nivån på basljudet.
- ⑨ **TREBLE -/+ kontroll** (→ sida 24)
Justerar nivån på diskantljudet.
- ⑩ **BALANCE L/R kontroll** (→ sida 24)
Justerar balansen på vänster och höger kanal.
- ⑪ **DIRECT LED** (→ sida 23)
Tänds när integrerad förstärkare är i direktläge.
- ⑫ **DIRECT knapp** (→ sida 23)
Aktiverar eller avaktiverar direktfunktionen.
- ⑬ **PHASE MATCHING BASS LED** (→ sida 23)
Tänds när den integrerade förstärkaren är i Fasanpassad bas läge.
- ⑭ **PHASE MATCHING BASS knapp** (→ sida 23)
Aktiverar eller avaktiverar Fasanpassad bas-funktionen.
- ⑮ **LINE5 (AUX) uttag**
Anslut uppspelningsetherna med analogt ljudutgång.
- ⑯ **PHONES uttag** (→ sida 24)
Ansluter hörlurarna med en vanlig stickpropp.

Panel på baksidan

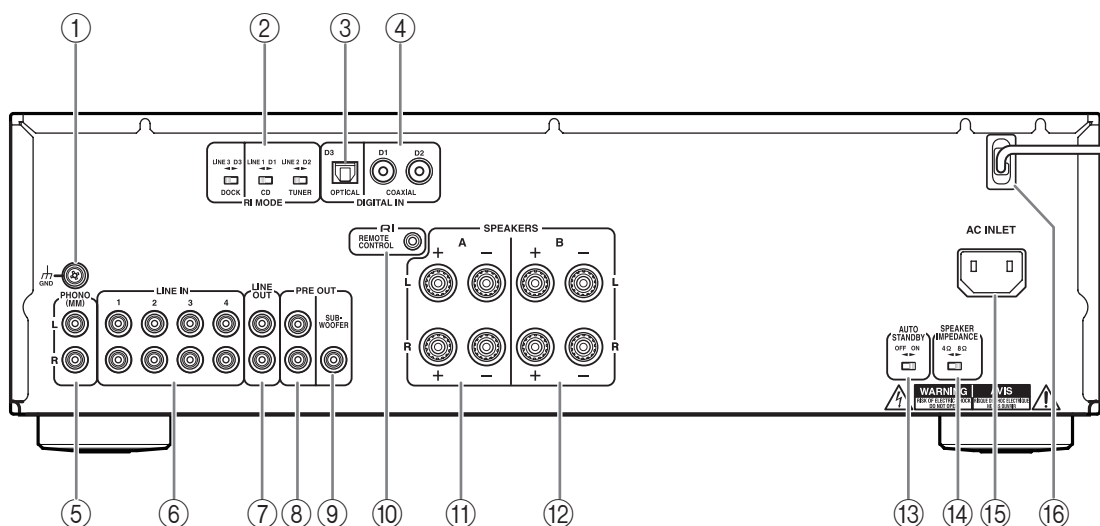

- ① **GND skruv**
Ansluter skivspelarens jordledning.
- ② **RI MODE väljare (A-9050 endast)**
- ③ **DIGITAL IN OPTICAL D3 uttag (A-9050 endast)**
Ansluter komponenter såsom CD-spelare med optisk digital ljudutgång.
- ④ **DIGITAL IN COAXIAL D1/D2 uttag (A-9050 endast)**
Anslut komponenter såsom CD-spelare med koaxial digital ljudutgång.
- ⑤ **PHONO (MM) L/R flera uttag**
Anslut en skivspelare med analogt ljudutgång.
- ⑥ **LINE IN 1/2/3/4 L/R flera uttag**
Anslut uppspelningsenheterna med analogt ljudutgång.
- ⑦ **LINE OUT L/R flera uttag**
Anslut komponenter såsom analoga linjenivåkällor. Ingångssignalerna matas utan nivåjustering.
- ⑧ **PRE OUT L/R uttag (A-9050 endast)**
Anslut en effektförstärkare när integrerad förstärkare används som en förförstärkare (Pre mode).
- ⑨ **PREOUT SUBWOOFER uttag**
- ⑩ **RI REMOTE CONTROL uttag**
Anslut Onkyo komponenter såsom Onkyo dockningsstationer, CD-spelare, eller tuner med RI (Fjärrinteraktiva) uttag.
- ⑪ **SPEAKERS A terminaler**
Ansluta högtalarna A.
- ⑫ **SPEAKERS B terminaler**
Ansluta högtalarna B.
- ⑬ **AUTO STANDBY väljare**
Aktiverar eller avaktiverar Auto Standby-funktionen.
- ⑭ **SPEAKER IMPEDANCE väljare (A-9050 endast)**
Växlar högtalarimpedansen till 4 Ω eller 8 Ω.
- ⑮ **AC INLET (A-9050 endast)**
Ansluter den medföljande nätsladden. Den andra änden av nätsladden ska vara ansluten till ett lämpligt vägguttag.
- ⑯ **NÄTSLADD (A-9030 endast)**

Se "Anslutningar" för information om anslutningar
(→ sida 12).

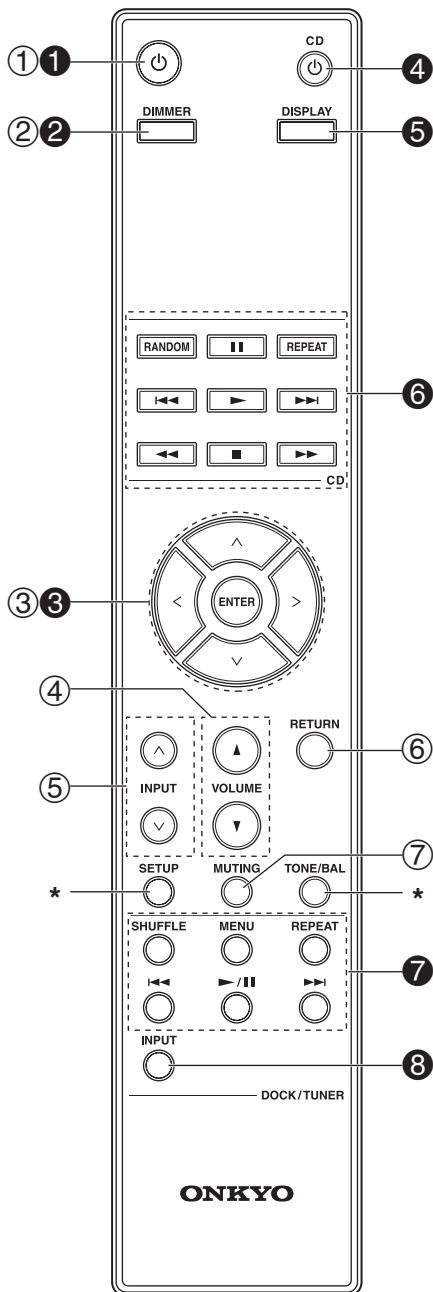

* Används inte med den integrerade förstärkaren

Se sidorna inom parentes för vidare information.

- ① **⏻ knapp (→ sida 21)**
Ställer in integrerad förstärkare till på eller standby.
- ② **DIMMER knapp**
Används till att ändra belysningsstyrkan i teckenfönstret.
- ③ **^/∇/◀/▶ och ENTER knappar**
Välj och justera inställningar.
- ④ **VOLUME ▲/▼ knappar (→ sida 22)**
Justera volymen för integrerad förstärkare.
- ⑤ **INPUT ^/∇ knappar (→ sida 23)**
Välj en ingångskälla.
- ⑥ **RETURN knapp**
Används till att återgå till föregående meny vid ändring av inställningar.
- ⑦ **MUTING knapp (→ sida 24)**
Dämpar eller återställer integrerad förstärkare.

Du kan även använda fjärrkontrollen för att styra din Onkyo CD-spelare, Onkyo **RI** dockningsstation eller Onkyo tuner.

Obs

- Med vissa komponenter kan fjärrkontrollen inte fungera eller endast delvis.
- För att styra Onkyo dockningsstation och Onkyo tuner krävs **RI** en anslutning (→ sida 18).
- Se manualer som medföljer Onkyo CD-spelares, tuner och **RI** dockningsstation.

■ Manövrering av Onkyo CD-spelare

- ④ **⏻ CD knappen**
- ⑥ **Knappar för uppspelningsläge**

Obs































- Se till att fjärrkontrollen är riktad mot CD-spelare när den används.

■ Styrning av av Onkyo dockningsstation

- ① **⏻ knappen**
- ② **DIMMER knappen**
- ③ **^/∇/◀/▶ och ENTER knapparna**
- ⑦ **Dockningsstationens styrknappar**

■ Styrning av Onkyo tuner / Nätverkstuner

- ① **⏻ knappen**
- ② **DIMMER knappen**
- ③ **^/∇/◀/▶ och ENTER knapparna**
- ⑤ **DISPLAY knapp**
- ⑦ **Manöverknappar till Nätverkstuner**
- ⑧ **INPUT SELECTOR eller BAND knappar**

	Anslutningsterminal	LINE1/D1*	LINE2/D2*	LINE3/D3*
	Komponent	CD-spelare	Tuner	RI DOCKNINGSTATION
	Knappen på Fjärrkontrollen			
1				
2	DIMMER	DIMMER	DIMMER	
3			 (Inställning Upp/Ner)	
			 (Förinställa Upp/Ner)	
	ENTER		ENTER	ENTER
4	 CD			
5	DISPLAY		Visar aktuell strömningång och inställningar.	
6	RANDOM	RANDOM		
	REPEAT	REPEAT		
				
				
				
				
				
				
7	SHUFFLE		SHUFFLE	SHUFFLE
	MENU		MENU	MENU
	REPEAT		REPEAT	REPEAT
				
				
				
8	INPUT		INPUT SELECTOR/BAND	

*: A-9050 endast

Anslutningar

Högtalaranslutningar

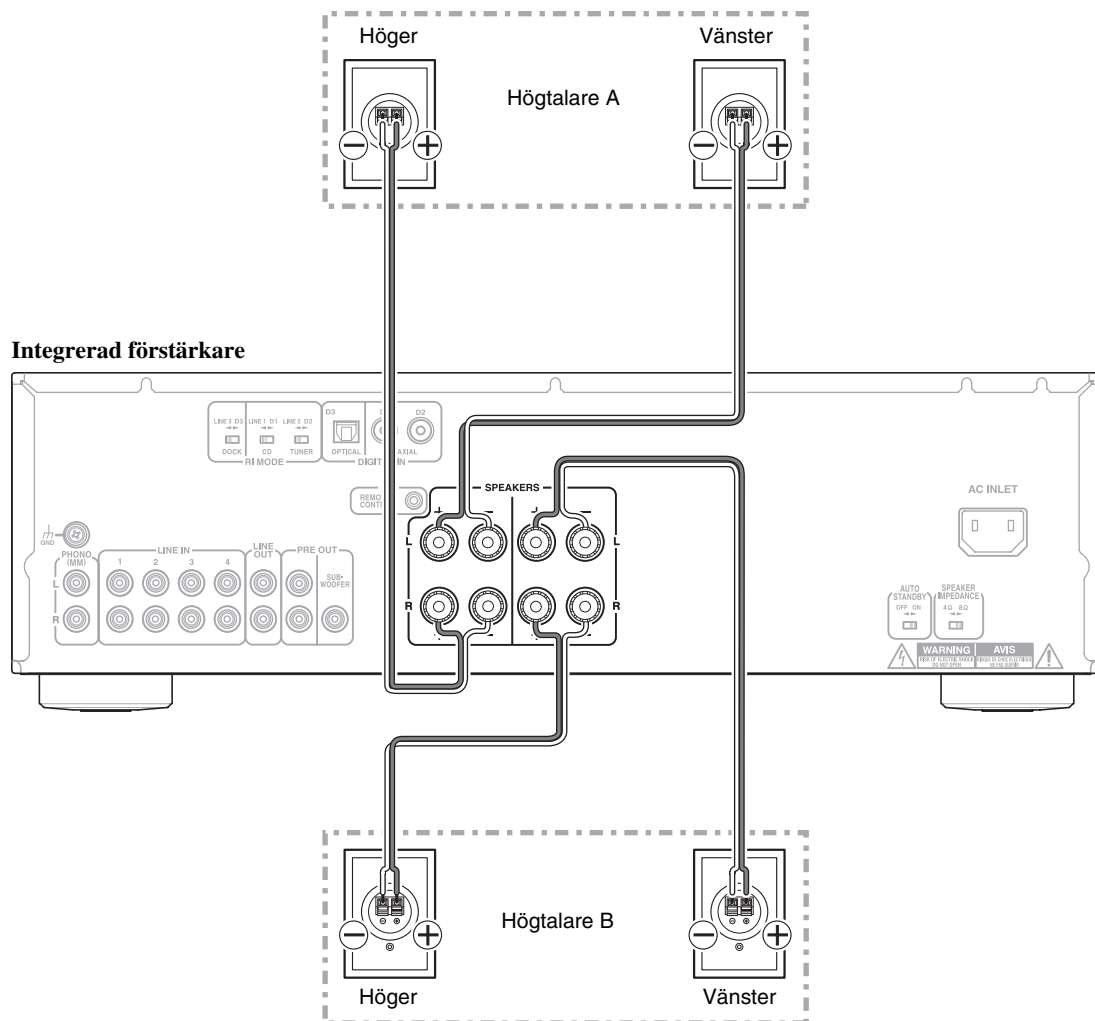

■ Högtalarterminaler av skruvtyp

Skala ungefär 1/2" till 5/8" (12 till 15 mm) av isolering från högtalarkabelns ända och tvinna de blottade trådarna ordentligt som visas.

1/2" till 5/8" (12 till 15 mm)

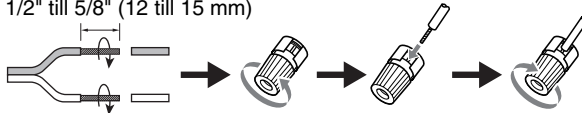

■ Banankontakter (Nordamerikanska modeller)

- Om du använder banankontakter, dra åt högtalarterminalen innan du sätter i banankontakten.
- Sätt inte in koden för högtalare direkt i centrumhålet på högtalarterminalen.

Obs

- Se till att kablarna inte kommer i kontakt med metalldelar på baksidan eller någon annanstans.
- Y-kontakter kan inte anslutas.
- Två uppsättningar av högtalare (högtalare A och högtalare B) kan anslutas till integrerad förstärkare. Du kan välja vilka högtalare du vill använda för audio när du vill när du vill lyssna på musik.
Du kan även spela audio från båda högtalarna.
- Om du använder Högtalare A eller Högtalare B, se till att använda högtalare med en impedans på 4 till 16 ohm. Om du använder Högtalare A och Högtalare B, se till att använda högtalare med en impedans på 8 till 16 ohm. Anslutning av högtalare med en impedans mindre än 8 ohm kan utlösa skyddskretsen.
- Vid användning av enbart en högtalare eller vid uppspelning av mono, ska man inte ansluta en enskild högtalare till både vänster och höger högtalarterminal.
- Var extra uppmärksam vad gäller högtalarnas polaritet. Anslut med andra ord alltid en positiv pol (+) till en positiv pol (+) och en negativ pol (-) till en negativ pol (-). Om anslutningen kastas om kommer ljudet att vara ur fas och låta onaturligt.
- Var noga med att inte kortsluta de positiva och negativa kablarna. Detta kan skada integrerad förstärkare.
- Se till att metallkärnan i kabeln inte har kontakt med integrerad förstärkares baksidan av panelen. Detta kan skada integrerad förstärkare.

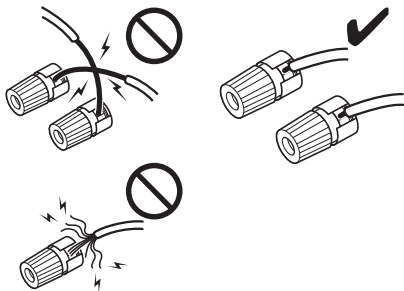

- Anslut inte mer än en högtalare till varje högtalarterminal. Om du gör det kan skada integrerad förstärkare eller leda till att den inte fungerar.

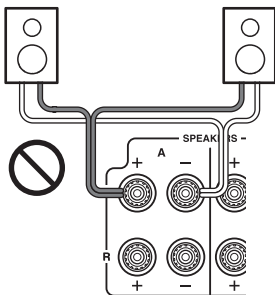

Dubbelkopplad anslutning

Dubbelkopplad anslutning ger förbättrad bas och diskantprestanda. Användning av terminaler för både **SPEAKERS A** och **SPEAKERS B**, den skiljer på signaler från högfrekventa till lågfrekventa.

Viktigt!

- Bi-wiring kan endast användas med högtalare som stöder Bi-wiring och som har en impedans på 4-16 ohm.
- När du gör anslutningar för dubbelkoppling ska du ta bort kontaktskenorna som kopplar ihop terminalerna för högttonshögtalarna (hög) och woofer (låg).
- När du gör anslutningar för dubbelkoppling, ställ in **SPEAKERS** på **A+B** (→ sida 22).



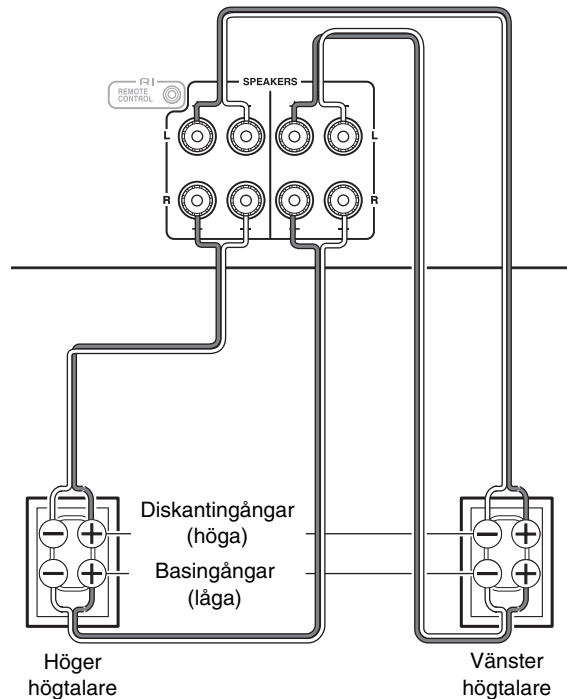





Integrerad förstärkare



Tips

- Enligt bilden är kopplingsterminalerna **SPEAKERS A** anslutna till högttonshögtalaren och **SPEAKERS B** är anslutna till woofern. Det går att även ansluta dem tvärtom.

Kablar och uttag

Optiskt digitalljud (A-9050 endast)		 OPTICAL	Med optiska digitalanslutningar kan du njuta av digitalt ljud såsom PCM. Maximala samplingsfrekvens för PCM-ingångar är 96 kHz/24 -bitars, 2 kanaler.
Koaxialt digitalljud* (A-9050 endast)		 Orange	Med koaxiala digitalanslutningar kan du njuta av digitalt ljud såsom PCM. Maximala samplingsfrekvens för PCM-ingångar är 96 kHz/24 -bitars, 2 kanaler. integrerad förstärkare ger 75-ohm impedansmatchning.
Analog audio (RCA)		L  Vit R  Röd	Analoga ljudanslutningar (RCA) leder analoga signaler.
RI		 REMOTE CONTROL	Om du vill använda RI (Fjärrinteraktiv), behöver du ansluta din Onkyo CD-spelare, tuner eller RI dockningsstation till integrerad förstärkare med en RI kabel.

Obs

- Skjut in kontakterna så långt som möjligt för korrekt anslutning (lösa anslutningar kan orsaka brus eller funktionsfel).
- Håll ljudkablarna undan från strömsladdar och högtalarkablar för att undvika störning.
- Den integrerade förstärkarens optiska digitala kontakten har slutartyp av lucka som öppnas när en optisk kontakt är insatt och stänger när den tas bort. Skjut in kontakten så långt det går.
- Håll den optiska kontakten rakt, när den skjuts in eller dras ut, för att undvika att skyddslocket skadas.
- Använd inte digitala ljudsignaler annat än PCM.
- * En analog ljudkabel kan användas istället för en koaxialkabel. Vi rekommenderar dock att du använder en koaxialkabel eller en sammansatt videokabel.

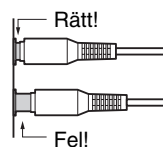

Anslutning av nätsladden

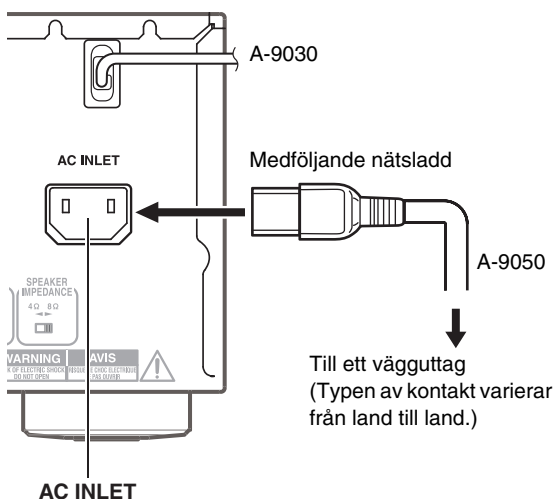

Tips

- För att minska brus, bind inte signalkablar tillsammans med strömkablar. Koppla ihop dem så att de är på fristående av varandra.
- Beroende på vilket land kan integrerad förstärkare vara polaritetskänslig. I sådant fall anslut nätsladden på ett sätt som ger bästa ljudkvalitet.

Obs

- **Koppla aldrig bort nätsladden från integrerad förstärkare medan den andra änden fortfarande är kopplad till ett vägguttag.** Det kan orsaka en elektrisk stöt. Koppla alltid bort nätsladden från vägguttaget först och sedan integrerad förstärkare.
- Inkoppling av integrerad förstärkaren kan orsaka en tillfällig strömrusning som kan påverka andra elkompontener anslutna till samma krets. Om detta är ett problem, anslut integrerad förstärkare i en annan strömförgrening.
- Använd inte en annan nätsladd än den som medföljer integrerad förstärkare. Den medföljande nätsladden är endast avsedd för användning tillsammans med integrerad förstärkare och bör inte användas med annan utrustning.

- 1 Anslut alla dina högtalare och komponenter.**
- 2 Anslut den medföljande nätsladden till integrerad förstärkares AC INLET. (A-9050 endast)**
- 3 Koppla in nätsladden i ett lämpat nätuttag.**

Anslutning av en CD-spelare

Detta är ett exempel på anslutning med hjälp av CD-spelare.

Digital anslutning (A-9050 endast)

Integrerad förstärkare

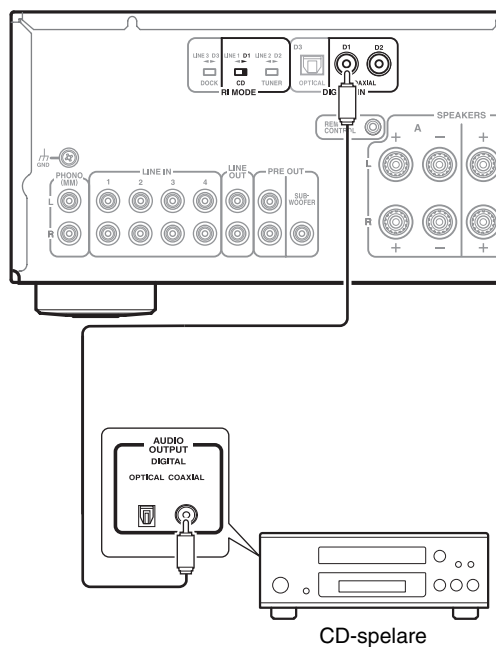

- 1** Anslut den koaxiala digitala kabeln till **COAXIAL D1** uttaget.
- 2** Ställa in **RI MODE** omkopplaren till **CD D1**.

Tips

- CD-spelaren kan anslutas till **COAXIAL D1** eller **D2** jack eller **OPTICAL D3** jack. Emellertid vid användning av **RI** funktionen för spärranordningen, se till att ansluta CD-spelaren till **COAXIAL D1** uttaget.

Analog anslutning

Integrerad förstärkare

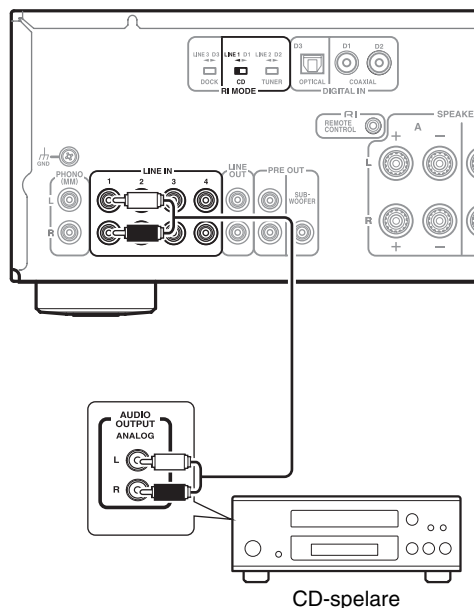

- 1** Anslut en ljudstiftkabel till **LINE IN 1** uttaget.
- 2** Ställa in **RI MODE** omkopplaren till **CD LINE 1**. (A-9050 endast)

Tips

- CD-spelare kan anslutas till **LINE IN 1/2/3/4** uttaget. Emellertid vid användning av **RI** funktionen för spärranordningen, se till att ansluta CD-spelaren till **LINE IN 1** uttaget.

Anslutning av tuner

Detta är ett exempel på anslutning med användning av en tuner.

Digital anslutning (A-9050 endast)

Integrerad förstärkare

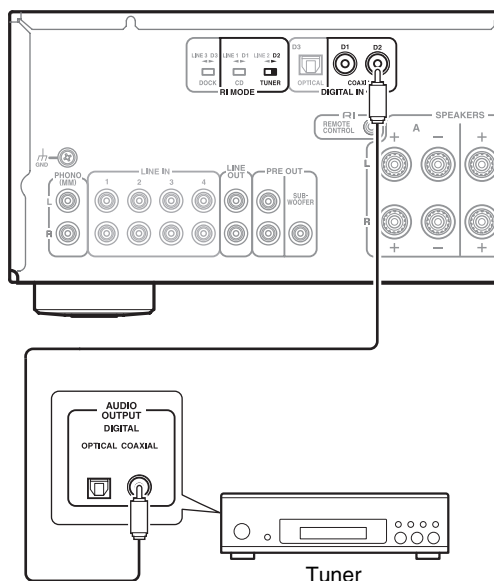

- 1 Anslut den koaxiala digitala kabeln till **COAXIAL D2** uttaget.
- 2 Ställa in **RI MODE** omkopplaren till **TUNER D2**.

Tips

- Tunern kan anslutas till **COAXIAL D1** eller **D2** jack eller **OPTICAL D3** jack. Emellertid vid användning av **RI** funktionen för spärranordningen se till att ansluta tunern till **COAXIAL D2** uttaget.

Analog anslutning

Integrerad förstärkare

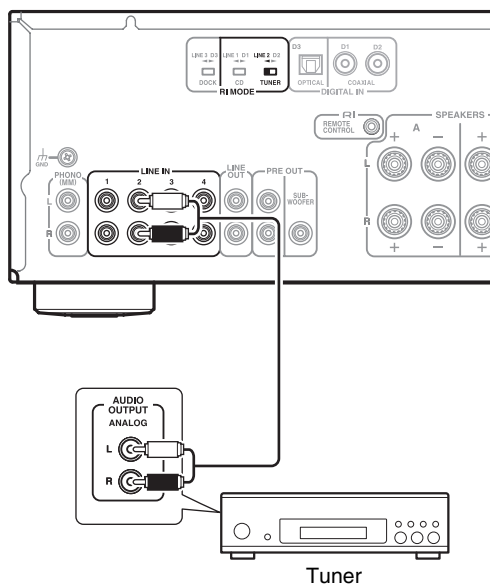

- 1 Anslut en ljudstiftkabel till **LINE IN 2** uttaget.
- 2 Ställa in **RI MODE** omkopplaren till **TUNER LINE 2**. (A-9050 endast)

Tips

- En tuner kan anslutas till **LINE IN 1/2/3/4** uttaget. Emellertid vid användning av **RI** funktionen för spärranordningen se till att ansluta tunern till **LINE IN 2** uttaget.

Anslutning av en Onkyo dockningsstation

Detta är ett exempel på anslutning med användning av Onkyo **RI** dockningsstation.

Digital anslutning (A-9050 endast)

Integrerad förstärkare

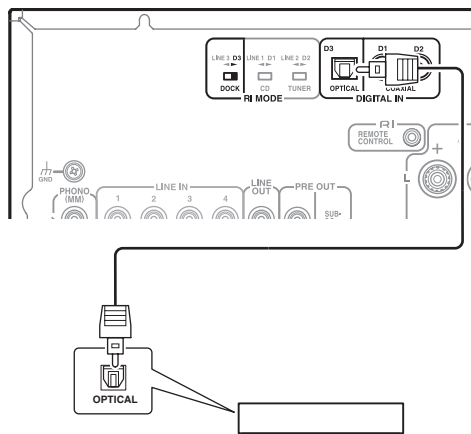

Digital Media Transport, **RI** dockningsstation

- 1** Anslut den optiska digitala kabeln till **OPTICAL D3** uttaget.
- 2** Ställa in **RI MODE** omkopplaren till **DOCK D3**.

Tips

- En Onkyo dockningsstation kan anslutas till **COAXIAL D1** eller **D2** jack eller **OPTICAL D3** jack. Emellertid vid användning av **RI** funktionen för spärnanordningen, se till att ansluta Onkyo dockningsstation till **OPTICAL D3** uttaget.

Analog anslutning

Integrerad förstärkare

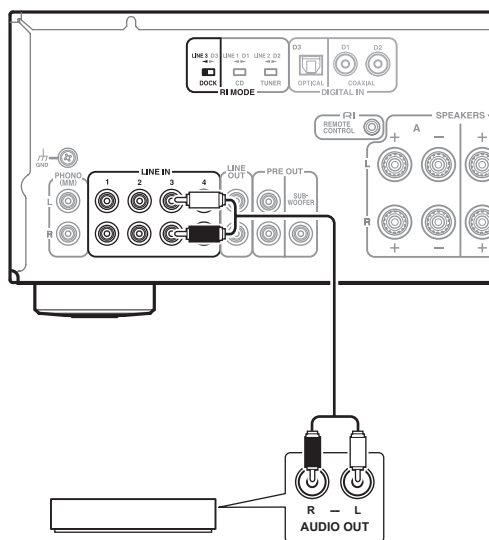

Digital Media Transport, **RI** dockningsstation

- 1** Anslut en ljudstiftkabel till **LINE IN 3** uttaget.
- 2** Ställa in **RI MODE** omkopplaren till **TUNER LINE 3**. (A-9050 endast)

Tips

- En Onkyo dockningsstation kan anslutas till **LINE IN 1/2/3/4** uttaget. Emellertid vid användning av **RI** funktionen för spärnanordningen, se till att ansluta Onkyo dockningsstation till **LINE IN 3** uttaget.

Anslutning av Onkyo RI komponenter

Integrerad förstärkare

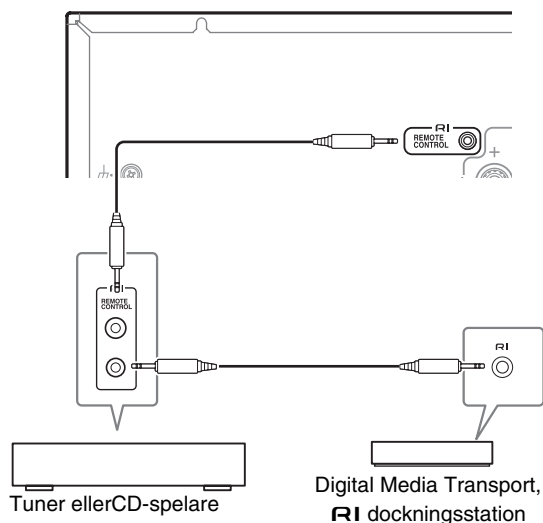

1 Se till att varje Onkyo CD-spelare, tuner eller RI dockningsstation är ansluten och att RI MODE omkopplaren är korrekt inställd (→ sidor 15 till 17).

Varning

- Inställningarna kommer inte att aktiveras även när väljaren ändras i Standby-läge.
- För att ändra en inställning, se till att slå på enheten innan du gör några ändringar.

2 Utför RI anslutningar (se bilden).

Med RI (fjärrinteraktiv), kan du använda följande specialfunktioner:

■ Automatisk aktivering

När du startar uppspelning på en komponent som ansluten via RI medan integrerad förstärkare är på standby, kommer integrerad förstärkare automatiskt att kopplas in och välja den komponent som källa.

■ Direkt växling

När uppspelning startas på en komponent som är ansluten via RI, kommer integrerad förstärkare automatiskt välja den komponenten som källa.

■ System av

När du stänger av integrerad förstärkare, stängs komponenter av automatiskt.

■ Fjärrkontroll

Du kan använda integrerad förstärkarens mottagarens fjärrkontroll till att styra dina andra Onkyo-komponenter med RI- genom att rikta fjärrkontrollen mot integrerad förstärkarens fjärrkontrollens sensor i stället för mot komponenten.

För att använda CD-spelaren, rikta fjärrkontrollen mot cd-spelaren.

Tips

- För mer information om drift av de anslutna komponenterna, se "Fjärrkontroll" (→ sida 11).

Obs

- Använd endast RI kablar för RI anslutningar. RI kablar medföljer Onkyo CD-spelares, tuner och RI dockningsstation.
- Om två RI uttag finns, kan du antingen använda en oavsett eftersom de fungerar på samma sätt.
- Anslut endast en Onkyo CD-spelare, tuner eller RI Dockningsstation till RI-uttaget. Anslutning av andra tillverkares komponenter kan orsaka funktionsfel.
- Endast Onkyo CD-spelares, tuner och RI dockningsstation stöds av integrerad förstärkarens RI. Med andra komponenter såsom MD-brännare, kommer RI inte att fungera korrekt.
- Vissa komponenter stöder inte alla RI funktioner. Se manualer som medföljer Onkyo CD-spelares, tuner och RI dockningsstation.
- CD-spelares stödjer bara funktionerna automatisk aktivering och direkt växel.

Anslutning av skivspelare

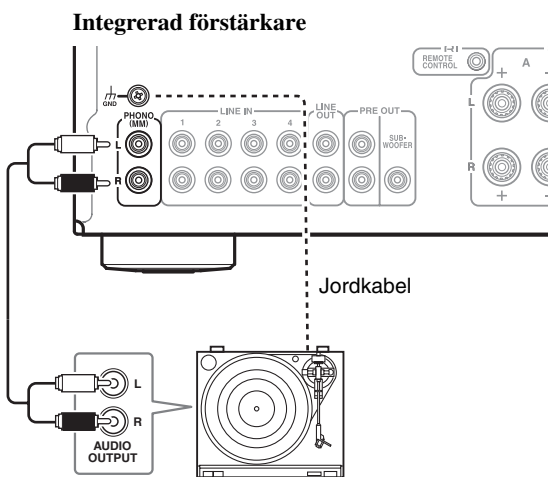

PHONO ingångarna är till för användning med en pickup med rörlig magnet (MM).

Använd en analog audiokabel för att ansluta **PHONO L/R** kontakter till skivspelarens audioutgångar som visas.

Obs

- Om skivspelaren är försedd med jordkabel, anslut kabeln till **GND**-uttaget. En del skivspelare kan drabbas av störningar om jordkabeln ansluts och i så fall ska den kopplas bort.
- Om skivspelaren har en pickup med rörlig spole (MC-pickup) ska du använda en inköpt MC phono förstärkare. Anslut i så fall skivspelaren till phono förstärkarens ingång och phono förstärkarens utgång till **PHONO L/R** kontaktarna.

Anslutning av ett kassettband däck

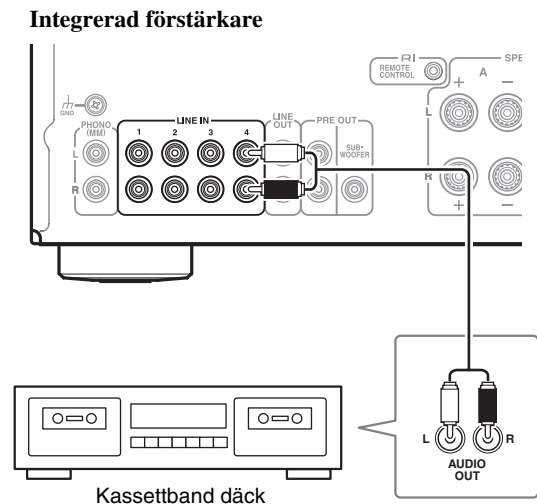

Tips

- Anslut ditt kassettband däck till något av de följande uttagen: **LINE IN 1/2/3/4**.

Anslutning till en inspelningskomponent

Viktigt!

- Enligt lagen om upphovsrätt får du endast använda dina inspelningar för personligt bruk, om du inte har tillstånd av ägaren till upphovsrätten!
- Ändra inte ingången integrerad förstärkarens under inspelning. Om du gör det kommer ljudet från den valda komponenten att spelas in.

Obs

- Volymjusteringar och användning av ljuddämpningsfunktionen påverkas inte av utgångssignalen från **LINE OUT**.
- Manuella tonjusteringar med hjälp av **BASS -/+** styrenheten, **TREBLE -/+** styrenheten, **BALANCE L/R** styrenheten, direktfunktionen och fasanpassad bas-funktionen påverkas inte av utgångssignalen från **LINE OUT**.
- Se manualen för inspelningskomponenten för instruktioner om korrekt användning.

Integrerad förstärkare

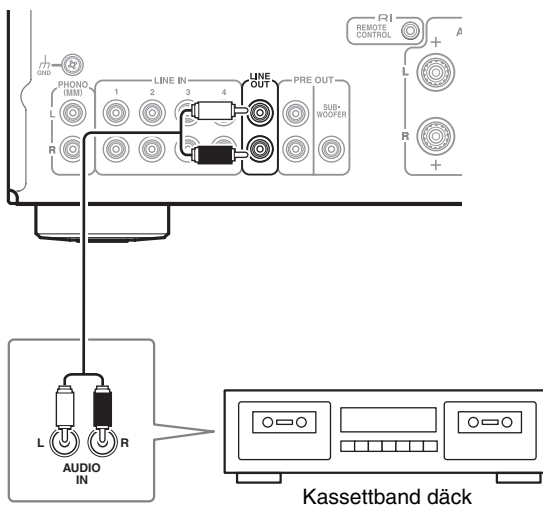

Ansluta en subwoofer med inbyggd effektförstärkare

A subwoofer med en inbyggd effektförstärkare kan anslutas för att användas.

Anslut LINE INPUT på subwoofer med en inbyggd effektförstärkare till PRE OUT: SUBWOOFER-terminalen på den integrerade förstärkaren.

Om din subwoofer inte har en inbyggd förstärkare, anslut ingången på din förstärkare till PRE OUT på subwoofern. För mer information, se bruksanvisningen som medföljde din subwoofer.

Integrerad förstärkare

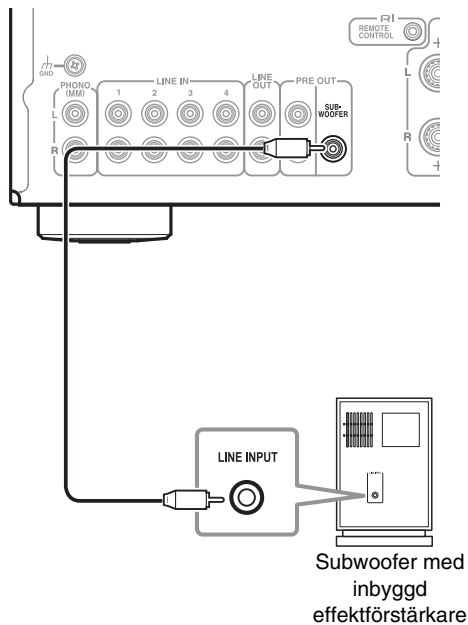

Användning av integrerad förstärkare som en förförstärkare

integrerad förstärkare kan användas som en förförstärkare (Pre mode). Detta är ett exempel på anslutning med hjälp av effektförstärkare. (A-9050 endast)

Integrerad förstärkare

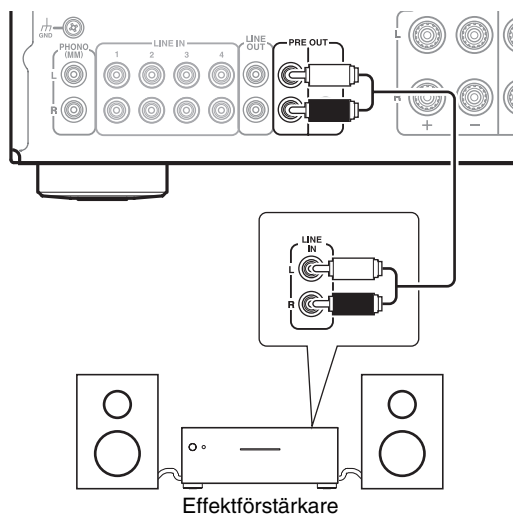

Grundläggande funktioner

Slå på/stänga av integrerad förstärkare

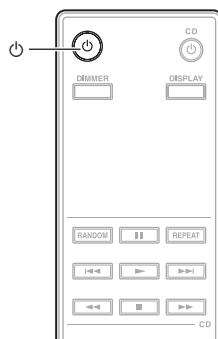
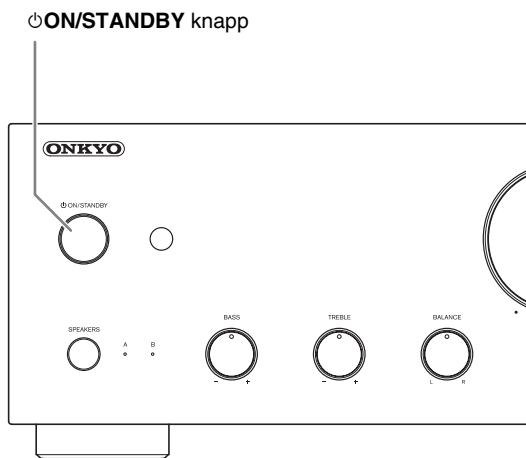

Slå på integrerad förstärkare

■ Användande av fjärrkontrollen

- 1 Tryck **⏻**.
SPEAKERS (A/B) och ingångskällan LED-lampan blinkar, då lysa den upp efter en kort tid.

■ Manövrering med integrerad förstärkare

- 1 Tryck **⏻ ON/STANDBY**.
SPEAKERS (A/B) och ingångskällan LED-lampan blinkar, då lysa den upp efter en kort tid.

Tips

- Efter en viss tid av uppvärmning, stabiliserar den inre temperaturen i den integrerade förstärkaren och ljudet mjuknar.
- Integrerad förstärkare minns tillståndet när strömmen senast stängdes av och återgår till det tillståndet.

Stänga av integrerad förstärkare

■ Användande av fjärrkontrollen

- 1 Tryck **⏻**.
Integrerad förstärkare ställs i standby-läge och LED-lampan slocknar.

■ Manövrering med integrerad förstärkare

- 1 Tryck **⏻ ON/STANDBY**.
Integrerad förstärkare ställs i standby-läge och LED-lampan slocknar.

Tips

- För mer information om inställningar energiförbrukning, se "Ställa in Auto Standby-funktionen" (→ **sida 25**).

Välja högtalare A och högtalare B

Du kan välja mellan ljud från högtalare A, högtalare B, eller både A + B.

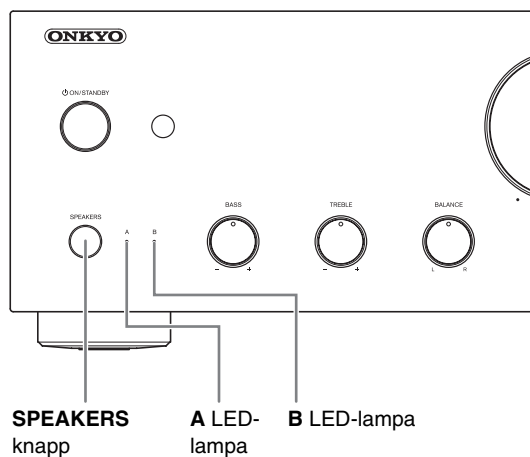

1 Tryck **SPEAKERS** upprepade gånger på integrerad förstärkare.

LED-lampan för de valda högtalar tänds.

Obs

- Medan hörlurarna är anslutna är denna inställning inaktiverad.
- När den här inställningen är satt till **A + B**, är impedansen hos högtalarna begränsad. För ytterligare information, se "Högtalaranslutningar" (→ **sida 12**).

Justera volymen

■ Användande av fjärrkontrollen

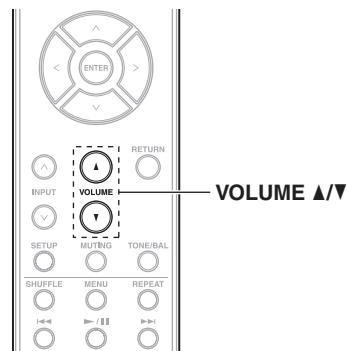

1 Tryck **VOLUME ▲/▼** upprepade gånger.

■ Manövrering med integrerad förstärkare

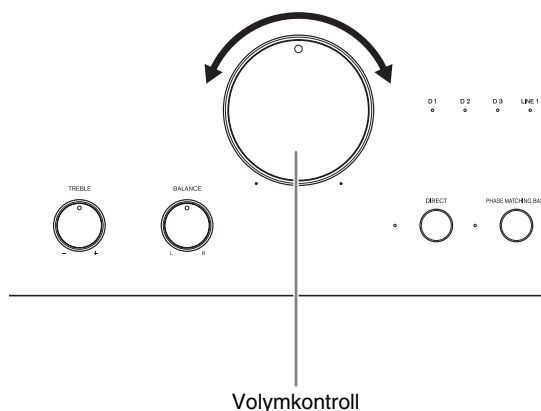

1 Använda volymkontrollen.

Tips

- Standardnivån är 0.

Val av ingångskälla

Du kan växla ingångar för att välja önskad källkomponent. Välj en ingång från följande: **LINE1, LINE2, LINE3, LINE4, LINE5, PHONO (D1, D2, D3 (A-9050 endast))**
LED-lampan motsvarande den valda ingången tänds.

Tips

- LED-lampan blinkar när **D1, D2** eller **D3** väljs och en signal är inte en ingång. (A-9050 endast)

■ Användande av fjärrkontrollen

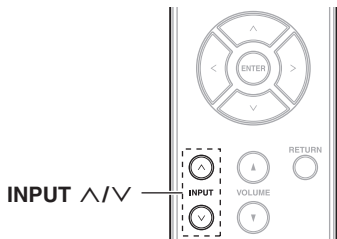

1 Tryck **INPUT** \wedge/\vee upprepade gånger.

■ Manövrering med integrerad förstärkare

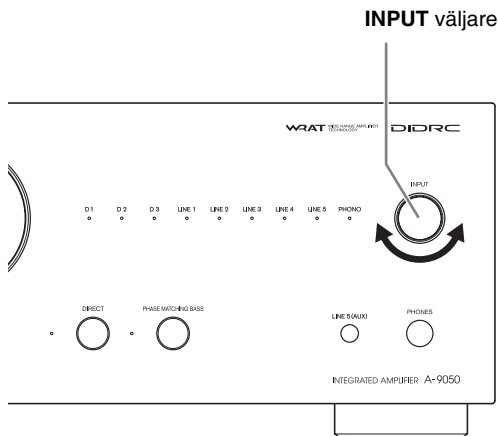

1 Använd **INPUT** väljaren.

Användning av direktfunktionen

Genom att åsidosätta tonkontrollkretsen använder sig direktfunktionen kortaste vägen för förbättrad ljudkvalitet. Dessutom sedan vänster/höger balansinställningen använder ett system som inte påverkar ljudkvaliteten, kan balansen justeras även om direktfunktionen är aktiverad.

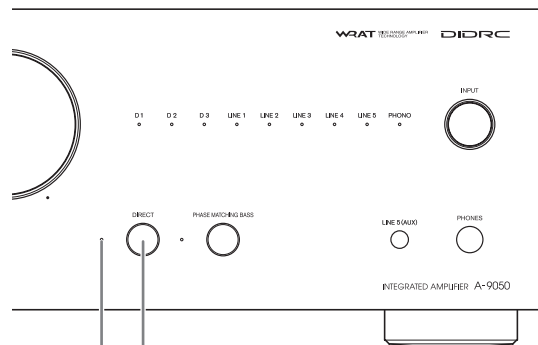

DIRECT LED-lampa **DIRECT** knapp

1 Tryck på **DIRECT** knappen.
DIRECT LED-lampan tänds.

Användning av FASANPASSAD BAS-funktion

Från de varma låga tonerna som produceras av en cello till de djupa frekvenserna av elektronisk musik, bör ett bra kompakt ljudsystem kunna leverera massor av basresonans.

Medan traditionella förbättrade system på ett effektivt sätt förstärker lågfrekventa ljud, är de ofta utsatta för effekterna av fasförskjutning, som kan överväldiga mellanregistrets frekvenser och grumla ljudet.

Vår fasanpassade basförstärkningsteknik bevarar effektivt mellanregistrets klarhet - vilket tillåter sång och strängar att lysa - samtidigt som en smidig, kraftfull basåtergivning på alla ljudnivåer.

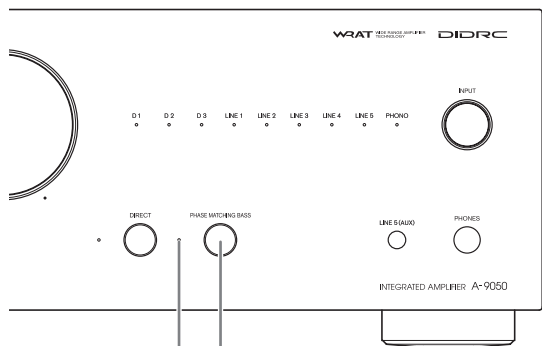

PHASE MATCHING BASS LED-lampa **PHASE MATCHING BASS** knapp

1 Tryck på **PHASE MATCHING BASS** knappen.
Den **FASANPASSAD BAS**-funktionens LED-lampa tänds.

- När DIREKTFUNKTIONEN är på, stänga av funktionen för att använda effekterna av FASANPASSAD BAS.

Justering av bas, diskant och balans

Du kan justera bas, diskant och vänster/höger utbalans respektive.

Manövrering med integrerad förstärkare

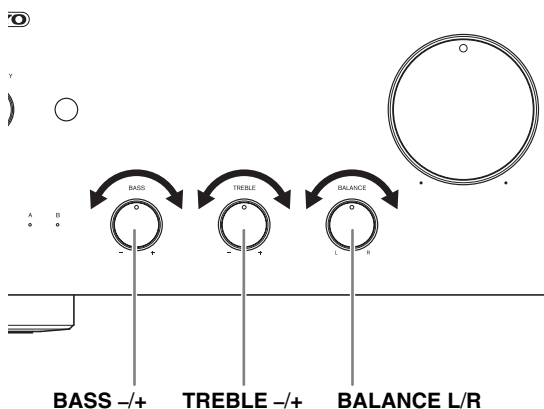

- Vrid på **BASS -/+**, **TREBLE -/+** och **BALANCE L/R** rattar.

Tips

- Som standard ställs bas, diskant och balans i mittläget.

Obs

- Även om direktfunktionen är aktiverad är bas och diskant inaktiverade.

Dämpning av ljudet

Du kan tillfälligt försätta utgången i ljudlöst läge för integrerad förstärkare.

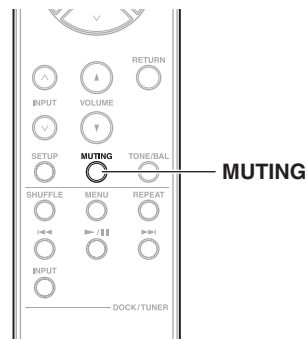

- Tryck **MUTING**.

HÖGTALARES (A/B) och VÄLJARES LED-lampa blinkar.

För att slå på integrerad förstärkare, tryck **MUTING** igen.

Obs

- När integrerad förstärkare är tystad:
 - Justering av volymen eller inställningen för integrerad förstärkare till standby kommer slå på ljudet till integrerad förstärkare.

Använda hörlurar

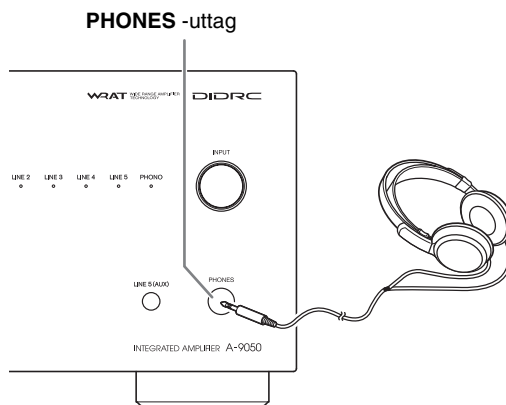

- Anslut ett par stereohörlurar med en standardkontakt (1/4 tum eller 6,3 mm) till **PHONES** uttaget.

När du ansluter hörlurarna, **SPEAKERS A, B** släcks LED-lampan.

Du kan justera volymen och stänga av ljudet genom att använda **VOLUME ▲/▼**.

Medan hörlurarna är anslutna hörs inget ljud från högtalarna eller PRE OUT uttagen.

Obs

- Sänk alltid volymen innan du ansluter hörlurarna.
- När hörlurarna är anslutna, kan knappen till **SPEAKERS** inte användas.

Anpassad inställning

Ställa in Auto Standby-funktionen

När Auto Standby-funktionen (ASb) aktiveras, integrerad förstärkare kommer automatiskt att övergå till Standby-läge om den inte används inom 30 minuter utan ljudsignalsingång.

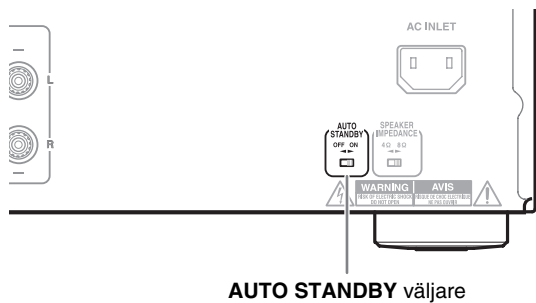

1 Slå på AUTO STANDBY välljaren på enhetens baksida.

- ▶ [ON]
Aktiverar Auto-standby.
- ▶ [OFF]
Avaktiverar Auto-standby.

Inställning av högtalarimpedansen

Du kan ställa in impedansen i högtalarna som du ansluter till enheten. (A-9050 endast)

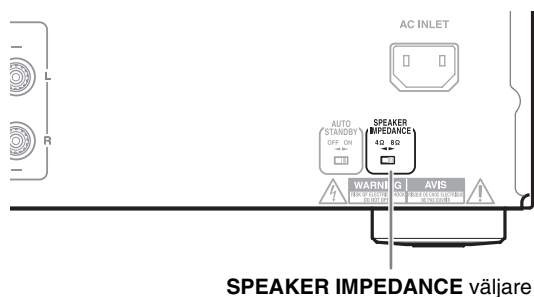

1 Slå på SPEAKER IMPEDANCE välljaren på enhetens baksida.

- ▶ [4 Ω eller mer och mindre än 8 Ω]
Ställer in impedansen till 4 Ω.
- ▶ [8 Ω eller mer och 16 Ω eller mindre]
Ställer in impedansen till 8 Ω.

Varning

- Inställningarna kommer inte att aktiveras även när välljaren ändras i standby-läge.
För att ändra en inställning, se till att slå på enheten innan du gör några ändringar.

Felsökning

Kontrollera först det följande.

Då problemet kan ha orsakats av andra komponenter som är anslutna, se till att även kontrollera dem med hänvisning till deras manualer.

Ytterligare operativa förfaranden vad gäller produkter och FAQ (vanligaste ställda frågor) är tillgängliga på Onkyos webbplats.

<http://www.jp.onkyo.com/support/>

Tips

Innan du begär reparation

Om den integrerade förstärkaren inte längre fungerar, kan alla frågor lösas genom återställning av mikrodatorn som finns i den integrerade förstärkaren för att återställa alla inställningar till sina standardvärden.

Innan du begär om att skicka på reparation, följ anvisningarna nedan för att återställa mikrodatorn.

Med den integrerade förstärkaren påslagen, håll ner DIRECT och tryck \odot ON/STANDBY.

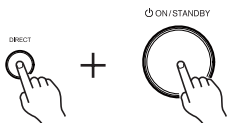

Ström

Kan inte starta den integrerad förstärkare.

- Se till att nätsladden sitter i ordentligt i vägguttaget (→ sida 14).
- Dra ut nätsladden ur vägguttaget, vänta i fem sekunder eller mer och sätt sedan in den igen.

Stängdes oväntat av integrerad förstärkare.

- När skyddskretsen är aktiverad (på grund av kortslutning, överbelastning, eller överström i högtalare), går den in i integrerad förstärkare i Standby-läge. Undanröj källan till problemet och integrerad förstärkare slå på igen.
- Kontrollera att strömbrytaren på baksidan av den integrerade förstärkaren är inställd på rätt inställning. (→ sida 25)
- Inställningarna är inte aktiverade när knappen ändras under Standby -läget.
För att ändra en inställning, se till att slå på enheten innan du gör några ändringar.

Ljud

Inget ljud återges.

- Se till att integrerad förstärkares volymkontrollen inte är inställd på minimum (→ sida 22).
- Kontrollera att rätt ingångskälla har valts (→ sida 23).
- Kontrollera att integrerad förstärkare inte är tystad (→ sida 24).
- Kontrollera att högtalarna är korrekt anslutna (→ sida 12).

- Kontrollera alla anslutningar och vidta åtgärder om så nödvändigt. (→ sida 12).
- När hörlurarna är anslutna hörs inget inget ljud ur högtalarna (→ sida 24).
- Integrerad förstärkare stöder inte digitala format annat än än PCM. Inmatning av ett digitalt format annan än PCM kommer att orsaka högt brus.

Dålig ljudkvalitet.

- Kontrollera att högtalarkablarna är kopplade till korrekt polaritet (→ sida 12).
- Kontrollera att alla anslutningskontakter är ordentligt inskjutna (→ sida 14).
- Ljudkvaliteten kan påverkas av starka magnetfält, som t.ex. från en TV. Försök öka avståndet mellan sådana enheter och integrerad förstärkare.
- Om du har en apparat som avger högintensiva radiovågor nära integrerad förstärkare, t.ex. en mobiltelefon som används för att ringa, kan integrerad förstärkare avge störningsljud.

Det kommer inget eller ojämnt ljud ur hörlurarna.

- Detta kan bero på smutsiga kontakter. Torka av kontakten till hörlurarna. Se instruktionsboken för skötselråd för dina hörlurar. Kontrollera även att kabeln till hörlurarna inte är trasig eller skadad.

Ljudprestanda

- Ljudprestandan är som bäst cirka 10 till 30 minuter efter att integrerad förstärkaren har startats och värmts upp.
- Undvik att kabelklämmor för att bunta ihop ljudkablar med högtalar- eller strömsladdar då detta kan försämra ljudkvaliteten.
- Beroende på vilket land, kan den integrerade förstärkaren vara polaritetskänslig. I sådant fall anslut nätsladden på ett sätt som ger bästa ljudkvalitet.
- Installera integrerad förstärkare på ett stabilt rack eller hylla. Placera den så att dess vikt är jämnt fördelad på de fyra fötterna. Installera inte integrerad förstärkare på en plats med vibrationer eller på en instabil plats.
- Koppla in nätsladden i ett lämpat nätuttag.

Onkyo Dock

Inget ljud återges.

- Se till att Onkyo dockningsstation är ansluten till integrerad förstärkare korrekt.
- Kontrollera att inget videoinnehåll spelas.
- Återställ iPod.

Annat

- När Auto Standby (ASb)-funktionen är aktiverad, kommer strömmen till Onkyo dockningsstation som är ansluten via **RI** att stängas av automatiskt (→ sida 25).

Det går inte att styra ordentligt med fjärrkontrollen.

- Se till att **RI** kabeln är ansluten till integrerad förstärkare korrekt.
Kontrollera att varje enhet är korrekt ansluten och att **RI MODE** omkopplaren är rätt inställd (→ **sida 17**).

Externa komponenter

Inget ljud hörs från en ansluten komponent.

- Kontrollera att rätt ingångskälla har valts (→ **sida 23**).
- Se den analoga ljudkabeln är korrekt ansluten (→ **sida 14**).

När **RI** spärranordningen inte fungerar korrekt

- Kontrollera att varje enhet är korrekt ansluten och att **RI MODE** omkopplaren är korrekt inställd (→ **sidor 15 till 17**).
- Kontrollera att knappen på baksidan av den integrerade förstärkaren är inställd på rätt inställning.
- Inställningarna är inte aktiverade när knappen ändras under Standby -läget.
För att ändra en inställning, se till att slå på enheten innan du gör några ändringar.
- Anslutningsmetoden kan variera beroende på vilken enhet som ska anslutas. Se **RI** avsnittet för anslutning i instruktionsboken för den anslutna enheten.

Ljudet från skivspelaren är förvrängt.

- Om din skivspelare har en inbyggd phono-förförstärkare, anslut till andra analoga ingångar såsom **LINE IN**.
- Om din skivspelare inte har en inbyggd phono-förförstärkare, anslut en skivspelare till **PHONO** (→ **sida 19**).
- Kontrollera att jordkabeln är ansluten. Annars kan den ge ifrån sig ett hörbart surr och brus.

Fjärrkontroll

Fjärrkontrollen fungerar inte korrekt.

- Se till att batterierna har installerats med rätt polaritet (+/-) (→ **sida 7**).
- Byt ut båda batterierna mot nya. (Blanda inte olika typer av batterier eller nya och gamla batterier.)
- Fjärrkontrollen är för allt långt från din integrerad förstärkare, eller så är det något hinder i vägen (→ **sida 7**).
- Fjärrkontrollsensorn på integrerad förstärkare är utsatt för skarpt ljus (lysrör eller solljus).
- Integrerad förstärkare är placerad bakom de tonade glasörrarna i ett ljudrack eller ett skåp.

Onkryo ansvarar ej för skador (såsom avgifter för hyr-CD) till följd av misslyckad inspelning orsakad av funktionsfel på produkten. Innan du spelar in viktig data bör du se till att materialet kommer att spelas in korrekt.

Integrerad förstärkare innehåller en mikrodator för behandling av signaler och kontrollfunktioner. I sällsynta fall kan allvarliga störningar, oljud från externa källor eller statisk elektricitet få enheten att låsa sig. Skulle detta mot förmodan hända, dra ur sladden, vänta minst 5 sekunder och sätt sedan i sladden igen.

Ställ mottagaren på standby innan du drar ut nätkabeln ur nätuttaget integrerad förstärkare på standby.

Om under tomgång locket är för varmt för beröring, så måste ventilationen förbättras.

Specifikationer

	A-9050	A-9030
Märkeffekt ut	(Nordamerika) (FTC) 75 watt minimal kontinuerlig effekt per kanal, 8 ohm belastning, 2 aktiva kanaler vid 1 kHz med en maximal total harmonisk distortion på 0,08 % (FTC) 65 watts minimal kontinuerlig effekt per kanal, 4 ohm belastning, 2 aktiva kanaler vid 1 kHz, med en maximal total harmonisk distortion på 0,08 % (Europa) (IEC) drivs av 2 kanaler × 75 W vid 8 ohm, 1 kHz, drivs av 2 kanaler på 0,08 %	(IEC) drivs av 2 kanaler × 65 W vid 8 ohm, 1 kHz, drivs av 2 kanaler på 0,08 %
Maximal uteffekt		(Asien) (JEITA) drivs av 2 kanaler × 80 W vid 4 ohm, 1 kHz, drivs av 2 kanaler
THD + N (Total harmonisk distortion + N)	0,08 % (Märkeffekt ut)	0,08 % (Märkeffekt ut)
Dämpningsfaktor	60 (Front, 1 kHz, 8 Ω)	60 (Front, 1 kHz, 8 Ω)
Ingångskänslighet och impedans (obalanserad)	175 mV/33 kΩ (LINE) 4,8 mV/47 kΩ (PHONO MM)	175 mV/33 kΩ (LINE) 4,8 mV/47 kΩ (PHONO MM)
Nominell RCA utnivå och Impedans:	0,175 V/2,2 kΩ (REC OUT)	0,175 V/2,2 kΩ (REC OUT)
Överbelastning ljud	100 mV (MM 1 kHz, 0,5 %)	100 mV (MM 1 kHz, 0,5 %)
Frekvensomfång	10 Hz - 100 kHz/+1 dB, -3 dB (LINE1)	10 Hz - 100 kHz/+1 dB, -3 dB (LINE1)
Klangfärgskontrollens karaktäristik	+14 dB, -14 dB, 100 Hz (BASS) +14 dB, -14 dB, 10 kHz (TREBLE) +0 dB, -14 dB (BALANCE) +8 dB, 80 Hz (PM.BASS)	+14 dB, -14 dB, 100 Hz (BASS) +14 dB, -14 dB, 10 kHz (TREBLE) +0 dB, -14 dB (BALANCE) +8 dB, 80 Hz (PM.BASS)
Signal till brusförhållande	110 dB (LINE, IHF-A) 80 dB (PHONO MM, IHF-A)	105 dB (LINE, IHF-A) 80 dB (PHONO MM, IHF-A)
Högtalarimpedans	4 Ω - 16 Ω	4 Ω - 16 Ω
Strömkälla	(Nordamerika) AC 120 V, 60 Hz (Europa) AC 230 V, 50 Hz	(Europa) AC 230 V, 50 Hz (Asien) AC 220 V, 50 Hz
Strömförbrukning	160 W	(Europa) 135 W (Asien) 125 W
Strömförbrukning utan ljud	(Nordamerika) 45 W (Europa) 50 W	35 W
Strömförbrukning i vänteläge	(Nordamerika) 0,2 W (Europa) 0,3 W	0,3 W
Dimensioner (W × H × D)	435 mm × 139 mm × 330,3 mm	435 mm × 139 mm × 330,3 mm
Vikt	8,2 kg	7,4 kg
■ Ljudingångar		
Digitala ingångar	1 (Bakre optisk) 2 (Bakre koaxial)	
Analoga stereoingångar	LINE1, LINE2, LINE3, LINE4, LINE5, PHONO	LINE1, LINE2, LINE3, LINE4, LINE5, PHONO
■ Audioutgångar:		
Analoga stereooutgångar	LINE OUT, PRE OUT	LINE OUT
SUBWOOFER PRE OUT 1		1
Högtalarutgångar	SP-A, B	SP-A, B
Hörlurar	1 (6,3 ø)	1 (6,3 ø)
■ Övrigt		
RI	1	1

Specifikationer och funktioner kan ändras utan föregående varning.

MEMO

MEMO

MEMO

ONKYO

Onkyo Corporation

2-1, Nisshin-cho, Neyagawa-shi, OSAKA 572-8540, JAPAN
<http://www.onkyo.com/>

The Americas

Onkyo U.S.A. Corporation

18 Park Way, Upper Saddle River, N.J. 07458, U.S.A.
For Dealer, Service, Order and all other Business Inquiries:
Tel: 201-785-2600 Fax: 201-785-2650
<http://www.us.onkyo.com/>

For Product Support Team Only:
1-800-229-1687

<http://www.us.onkyo.com/>

Europe

Onkyo Europe Electronics GmbH

Liegnitzerstrasse 6, 82194 Groebenzell, GERMANY
Tel: +49-8142-4401-0 Fax: +49-8142-4208-213
<http://www.eu.onkyo.com/>

Onkyo Europe Electronics GmbH (UK Branch)

Meridien House, Ground floor, 69 - 71 Clarendon Road, Watford, Hertfordshire, WD17 1DS, United Kingdom
Tel: +44 (0)8712-00-19-96 Fax: +44 (0)8712-00-19-95

China

Onkyo China Limited (Hong Kong)

Unit 1033, 10/F, Star House, No 3, Salisbury Road, Tsim Sha Tsui Kowloon, Hong Kong.
Tel: 852-2429-3118 Fax: 852-2428-9039
<http://www.hk.onkyo.com/>

Onkyo China PRC (Mainland)

1301, 555 Tower, No.555 West NanJing Road, Jing'an District, Shanghai, China 200041,
Tel: 86-21-52131366 Fax: 86-21-52130396
<http://www.cn.onkyo.com/>

Asia, Oceania, Middle East, Africa

Please contact an Onkyo distributor referring to Onkyo SUPPORT site.
<http://www.intl.onkyo.com/support/>

The above-mentioned information is subject to change without prior notice.
Visit the Onkyo web site for the latest update.

C1306-3

SN 29401272B

(C) Copyright 2013 Onkyo Corporation Japan. All rights reserved.

