

TEAC



CD-P650



Compact Disc Player

OWNER'S MANUAL
MODE D'EMPLOI
MANUAL DEL USUARIO

ENGLISH

FRANÇAIS

ESPAÑOL

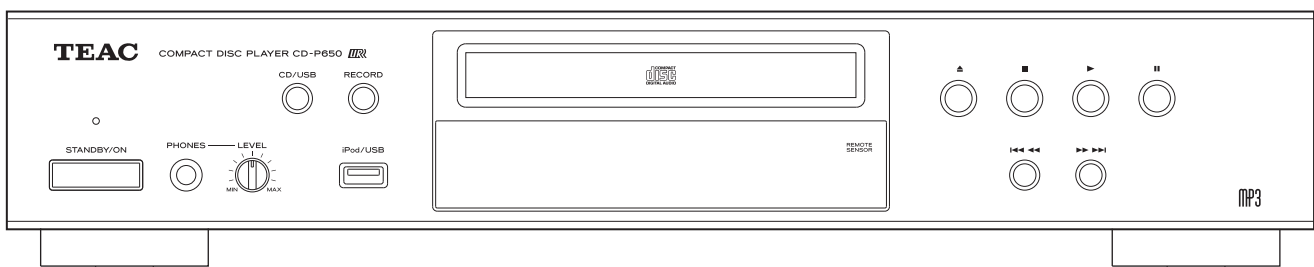



CAUTION
RISK OF ELECTRIC SHOCK
DO NOT OPEN



CAUTION: TO REDUCE THE RISK OF ELECTRIC SHOCK, DO NOT REMOVE COVER (OR BACK). NO USER-SERVICEABLE PARTS INSIDE. REFER SERVICING TO QUALIFIED SERVICE PERSONNEL.



The lightning flash with arrowhead symbol, within an equilateral triangle, is intended to alert the user to the presence of uninsulated "dangerous voltage" within the product's enclosure that may be of sufficient magnitude to constitute a risk of electric shock to persons.



The exclamation point within an equilateral triangle is intended to alert the user to the presence of important operating and maintenance (servicing) instructions in the literature accompanying the appliance.

IMPORTANT SAFETY INSTRUCTIONS

- 1) Read these instructions.
- 2) Keep these instructions.
- 3) Heed all warnings.
- 4) Follow all instructions.
- 5) Do not use this apparatus near water.
- 6) Clean only with dry cloth.
- 7) Do not block any ventilation openings. Install in accordance with the manufacturer's instructions.
- 8) Do not install near any heat sources such as radiators, heat registers, stoves, or other apparatus (including amplifiers) that produce heat.
- 9) Do not defeat the safety purpose of the polarized or grounding-type plug. A polarized plug has two blades with one wider than the other. A grounding type plug has two blades and a third grounding prong. The wide blade or the third prong are provided for your safety. If the provided plug does not fit into your outlet, consult an electrician for replacement of the obsolete outlet.
- 10) Protect the power cord from being walked on or pinched particularly at plugs, convenience receptacles, and the point where they exit from the apparatus.
- 11) Only use attachments/accessories specified by the manufacturer.
- 12) Use only with the cart, stand, tripod, bracket, or table specified by the manufacturer, or sold with the apparatus. When a cart is used, use caution when moving the cart/apparatus combination to avoid injury from tip-over.
- 13) Unplug this apparatus during lightning storms or when unused for long periods of time.
- 14) Refer all servicing to qualified service personnel. Servicing is required when the apparatus has been damaged in any way, such as power-supply cord or plug is damaged, liquid has been spilled or objects have fallen into the apparatus, the apparatus has been exposed to rain or moisture, does not operate normally, or has been dropped.



- Do not expose this apparatus to drips or splashes.
- Do not place any objects filled with liquids, such as vases, on the apparatus.
- Do not install this apparatus in a confined space such as a book case or similar unit.
- The apparatus draws nominal non-operating power from the AC outlet with its POWER or STANDBY/ON switch not in the ON position.
- The apparatus should be located close enough to the AC outlet so that you can easily reach the power cord plug at any time.
- The mains plug is used as the disconnect device, the disconnect device shall remain readily operable.
- If the product uses batteries (including a battery pack or installed batteries), they should not be exposed to sunshine, fire or excessive heat.
- CAUTION for products that use replaceable lithium batteries: there is danger of explosion if a battery is replaced with an incorrect type of battery. Replace only with the same or equivalent type.
- Caution should be taken when using earphones or headphones with the product because excessive sound pressure (volume) from earphones or head-phones can cause hearing loss.

WARNING: TO PREVENT FIRE OR SHOCK HAZARD, DO NOT EXPOSE THIS APPLIANCE TO RAIN OR MOISTURE.

CAUTION

- DO NOT REMOVE THE EXTERNAL CASES OR CABINETS TO EXPOSE THE ELECTRONICS. NO USER SERVICEABLE PARTS ARE WITHIN.
- IF YOU ARE EXPERIENCING PROBLEMS WITH THIS PRODUCT, CONTACT TEAC FOR A SERVICE REFERRAL. DO NOT USE THE PRODUCT UNTIL IT HAS BEEN REPAIRED.
- USE OF CONTROLS OR ADJUSTMENTS OR PERFORMANCE OF PROCEDURES OTHER THAN THOSE SPECIFIED HEREIN MAY RESULT IN HAZARDOUS RADIATION EXPOSURE.

For U.S.A.

This equipment has been tested and found to comply with the limits for a Class B digital device, pursuant to Part 15 of the FCC Rules. These limits are designed to provide reasonable protection against harmful interference in a residential installation. This equipment generates, uses, and can radiate radio frequency energy and, if not installed and used in accordance with the instructions, may cause harmful interference to radio communications. However, there is no guarantee that interference will not occur in a particular installation. If this equipment does cause harmful interference to radio or television reception, which can be determined by turning the equipment off and on, the user is encouraged to try to correct the interference by one or more of the following measures:

- Reorient or relocate the equipment and/or the receiving antenna.
- Increase the separation between the equipment and receiver.
- Connect the equipment into an outlet on a circuit different from that to which the receiver is connected.
- Consult the dealer or an experienced radio/TV technician for help.

CAUTION

Changes or modifications to this equipment not expressly approved by TEAC CORPORATION for compliance will void the user's warranty.

This product has been designed and manufactured according to FDA regulations "title 21, CFR, chapter 1, subchapter J, based on the Radiation Control for Health and Safety Act of 1968", and is classified as class 1 laser product. There is not hazardous invisible laser radiation during operation because invisible laser radiation emitted inside of this product is completely confined in the protective housings. The label required in this regulation is as follows:

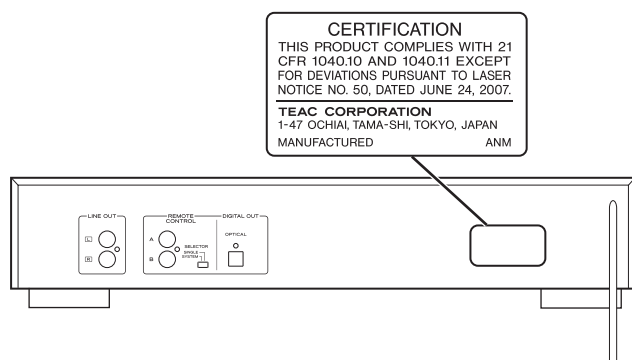

Optical pickup

Type : SF-P101VF
 Manufacturer : Sanyo Electric Co., Ltd
 Laser output : Less than 1 mW on the objective lens
 Wavelength : 790 ±25 nm

MPEG Layer-3 audio coding technology licensed from Fraunhofer IIS and Thomson.

Supply of this product does not convey a license nor imply any right to distribute MPEG Layer-3 compliant content created with this product in revenue-generating broadcast systems (terrestrial, satellite, cable and/or other distribution channels), streaming applications (via Internet, intranets and/or other networks), other content distribution systems (pay-audio or audio-on-demand applications and the like) or on physical media (compact discs, digital versatile discs, semiconductor chips, hard drives, memory cards and the like).

An independent license for such use is required. For details, please visit <http://mp3licensing.com>.

This product is protected by certain intellectual property rights of Microsoft. Use or distribution of such technology outside of this product is prohibited without a license from Microsoft.

"Made for iPod" means that an electronic accessory has been designed to connect specifically to iPod and has been certified by the developer to meet Apple performance standards.

Apple is not responsible for the operation of this device or its compliance with safety and regulatory standards.

Apple and iPod are trademarks of Apple Inc., registered in the U.S. and other countries.

Contents

Thank you for choosing TEAC. Read this manual carefully to get the best performance from this unit.

Before Use	4
Discs	5
MP3 and WMA	6
USB Storage Devices	6
iPod Compatibility.....	6
Connections	7
Part Names (main unit)	8
Remote Control Unit	10
Basic Operation	11
Listening to a CD.....	12
Listening to a USB Storage Device	13
Listening to an iPod	14
Playback	14
Programmed Playback	17
Shuffle Playback.....	19
Repeat Playback.....	20
Display	21
Before Recording	22
Setting the Recoding Mode	23
Recording to a USB Storage Device	24
Deleting a file from a USB Storage Device.....	25
Restoring factory settings.....	25
Troubleshooting	26
Specifications	27

Before Use

Read this before operation

- When the unit is turned on, switching on the TV may result in lines appearing on the TV screen, depending on the condition of the electric waves of the TV broadcast. This is not a malfunction of the unit or the TV. In this case, turn off the unit.
- As the unit may become warm during operation, always leave sufficient space around the unit for ventilation.
- The voltage supplied to the unit should match the voltage as printed on the rear panel. If you are in any doubt regarding this matter, consult an electrician.
- Choose the installation location of your unit carefully. Avoid placing it in direct sunlight or close to a source of heat. Also avoid locations subject to vibrations and excessive dust, heat, cold or moisture.
- Do not place the unit on an amplifier/receiver.
- Do not open the cabinet as this might result in damage to the circuitry or an electrical shock. If a foreign object should get into the set, contact your dealer or service agency.
- When removing the power plug from the wall outlet, always pull directly on the plug, never yank the cord.
- Do not attempt to clean the unit with chemical solvents as this might damage the finish. Use a clean, dry cloth.
- Keep this manual in a safe place for future reference.
- The operations are illustrated using the European model as the example in this manual.

DO NOT MOVE THE UNIT DURING PLAYBACK

During playback, the disc rotates at a high speed. Do NOT lift or move the unit during playback. Doing so may damage the disc.

WHEN MOVING THIS UNIT

When changing the place of installation or packing the unit for moving, be sure to remove the disc and return the disc table to its original position in the player. Then, press the STANDBY/ON button to turn the standby, and disconnect the power cord. Moving this unit with a disc loaded may result in damage to this unit.

Discs which can be played in this unit:

- Conventional audio CDs bearing the COMPACT DISC DIGITAL AUDIO logo on the label.



- Properly finalized CD-R and CD-RW discs
- MP3/WMA CDs

Note:

- Depending on the quality of the disc and/or the condition of the recording, some CD-R/CD-RW discs may not be playable.
- Copy-protected discs and other discs which do not conform to the CD standard may not play back correctly in this player. If you use such discs in this unit, TEAC Corporation and its subsidiaries cannot be responsible for any consequences or guarantee the quality of reproduction. If you experience problems with such non-standard discs, you should contact the producers of the disc.
- Always place the disc on the disc tray with the label side facing up. (Compact discs can be played or recorded only on one side.)
- To remove a disc from its storage case, press down on the center of the case and lift the disc out, holding it carefully by the edges.



- If the disc becomes dirty, wipe the surface radially from the center hole outward towards the outer edge with a soft, dry cloth.



- Never use chemicals such as record sprays, antistatic sprays or fluid or thinner to clean the discs. Such chemicals will do irreparable damage to the disc's plastic surface.

- Discs should be returned to their cases after use to avoid dust and scratches that could cause the laser pickup to "skip".
- Do not expose discs to direct sunlight or high humidity and temperature for extended periods. Long exposure to high temperatures will warp the disc.
- Do not play any disc that is warped, deformed or damaged. Playing such discs may cause irreparable damage to the playing mechanisms.
- CD-R and CD-RW discs are more sensitive to the effects of heat and ultraviolet rays than ordinary CDs. It is important that they are stored in a location where direct sunlight will not shine on them, and which is away from sources of heat such as radiators or heat-generating electrical devices.
- Printable CD-R and CD-RW discs are not recommended, as the label side might be sticky and damage the unit.
- Do not stick papers or protective sheets on the discs and do not use any protective coating sprays.
- Use a soft, oil-based felt-tipped pen to write information on the label side. Never use a ball-point or hard-tipped pen, as this may cause damage to the recorded side.
- Never use a stabilizer. Using commercially available CD stabilizers with this unit will damage the mechanisms and cause them to malfunction.
- Do not use irregularly shaped CDs (octagonal, heart shaped, business card size, etc.). CDs of this sort may damage the unit.

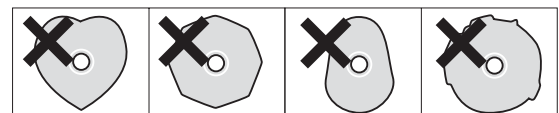

- If you are in any doubt as to the care and handling of a CD-R/CD-RW disc, read the precautions supplied with the disc, or contact the disc manufacturer directly.

MP3 and WMA

- This unit can play MP3 files recorded on various external USB storage devices such as USB flash memory, MP3 player or HDD. The HDD must be formatted in FAT 16 or FAT 32, not NTFS.
- When more than 2000 files are recorded on the USB memory, the unit might not be able to play them correctly.
- File names of MP3 or WMA files should be in alphanumeric characters. This unit cannot display symbols or full-size or double-byte characters (such as Japanese, Chinese, etc.) correctly. Also, be sure to use the file extension. (".mp3" for MP3 files, ".wma" for WMA files.)
- MP3 files are mono or stereo MPEG-1 Audio Layer 3 format. This unit can play MP3 files with a sampling frequency of 44.1 kHz or 48 kHz, and a bit-rate of 320 kbps or less.
- This unit can play WMA files with a sampling frequency of 44.1 kHz and a bit-rate of 192 kbps or less. WMA stands for Windows Media Audio.
- Audio encoded at 128 kbps should sound close to regular audio CD quality. Although this player will play lower bit-rate MP3 files, the sound quality becomes noticeably worse at lower bit-rates.
- Max number of playable folders: 99
- Max number of playable/recordable files:
 - Disc: 999
 - USB: 1999

USB Storage Devices

CAUTION

Never turn the unit off or disconnect a USB storage device when it is being accessed, for example, during writing, playback, recording or the erasure of files. Doing so could damage the CD-P650 and the connected USB storage device.

Compatibility

- Use a USB storage device with power consumption of less than 500mA.
- Some flash memory players that charge from a USB terminal cannot be used for playback.
- This unit cannot copy or move files.
- Playable formats: FAT12, FAT16, FAT32
- NTFS, HFS and HFS+ formats cannot be used.
- Depending on the conditions of a USB storage device, this unit might not be able to play the files on it or skipping might occur.

Recording

This unit can record sound from CDs to USB storage devices in MP3 format. See page 24 for details.

iPod Compatibility

This unit can be connected to and used with the following iPod models.

iPod (5th generation)

iPod classic

iPod nano (1st to 5th generation)

iPod touch (1st to 3rd generation)

- You cannot use following models in "Direct Mode" of the Display mode or for the timer:

iPod (5th generation)

iPod nano (1st/2nd generation)

See page 22 for information about the Display mode.

- This unit cannot output video from a connected iPod.
- To connect an iPod, use the USB cable supplied with the iPod.
- An iPod shuffle connected to this port cannot be played.

Compatible iPod Software

In case your iPod will not work with CD-P650 or with the remote control unit, a software update may solve the problem. Visit the Apple website and download the latest iPod software.

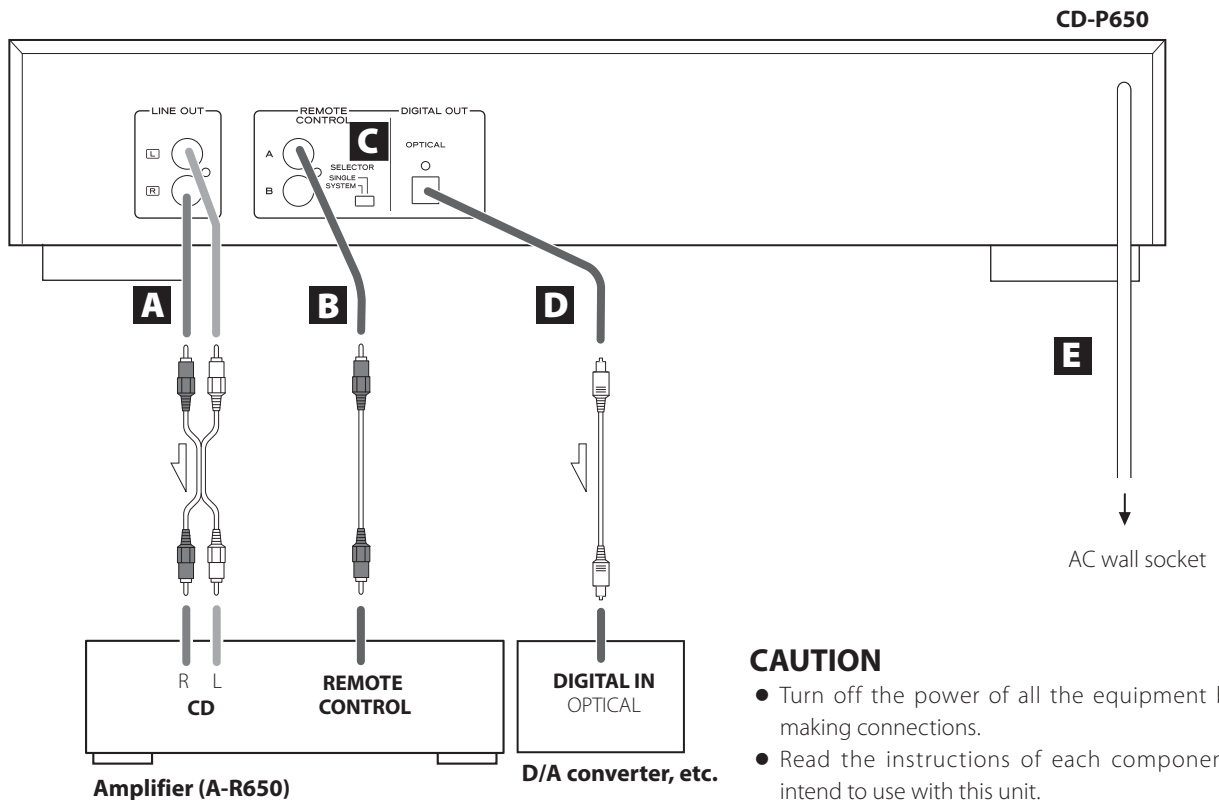

CAUTION

- Turn off the power of all the equipment before making connections.
- Read the instructions of each component you intend to use with this unit.

A LINE OUT jacks

These jacks transmit an analog 2-channel audio signal. Connect these jacks to the TUNER jacks of the amplifier (A-R650) with a stereo RCA pin cable.

Be sure to connect the cable as follows:
white plug → white jack (L: left channel)
red plug → red jack (R: right channel)



- Be sure to insert each plug securely. To prevent hum and noise, avoid bundling the signal connection cables together with the AC power cord or speaker cables.

B REMOTE CONTROL jack

If you have a TEAC A-R650, convenient system control operations are available:

- When you press the PLAY button, the input selector of A-R650 is set to "CD" automatically.
- When A-R650 is turned on while the input selector of A-R650 is set to "CD", playback of a CD will start automatically. Connect the REMOTE CONTROL jack (A or B) to the REMOTE CONTROL jack of A-R650 with the provided remote control connection cord.
- You can use the following buttons of the remote control provided with TEAC A-R650:

CD (switch the function of CD-P650 between "CD" and "USB")
When the function is "CD":

PLAY/PAUSE (▶/⏸), STOP (■), ⏮, ⏭, REPEAT, SHUFFLE, TIME, Numeric buttons (1 - 0)

When the function is "USB" (also for playback of an iPod):

PLAY/PAUSE (▶/⏸), STOP (■), ⏮, ⏭, REPEAT, SHUFFLE

C SELECTOR switch

If the REMOTE CONTROL jacks of this unit and A-R650 are connected with the remote control connection cord, select "SYSTEM". You can use the remote control unit provided with A-R650, and convenient system control operations will be available.

When you don't use the system control operations, or you don't have an A-R650, select "SINGLE".

D DIGITAL OUT terminal (optical)

Digital 2-channel audio signal is output from this terminal. Connect it to the digital input terminal of a digital device such as a D/A converter, etc.

Use a commercially-available optical digital cable.

E AC power cord

After all other connections are complete, connect the plug to the AC wall socket.

- Be sure to connect the power cord to an AC outlet which supplies the correct voltage.
- Hold the power plug when plugging in or unplugging the power cord.

Part Names (main unit)

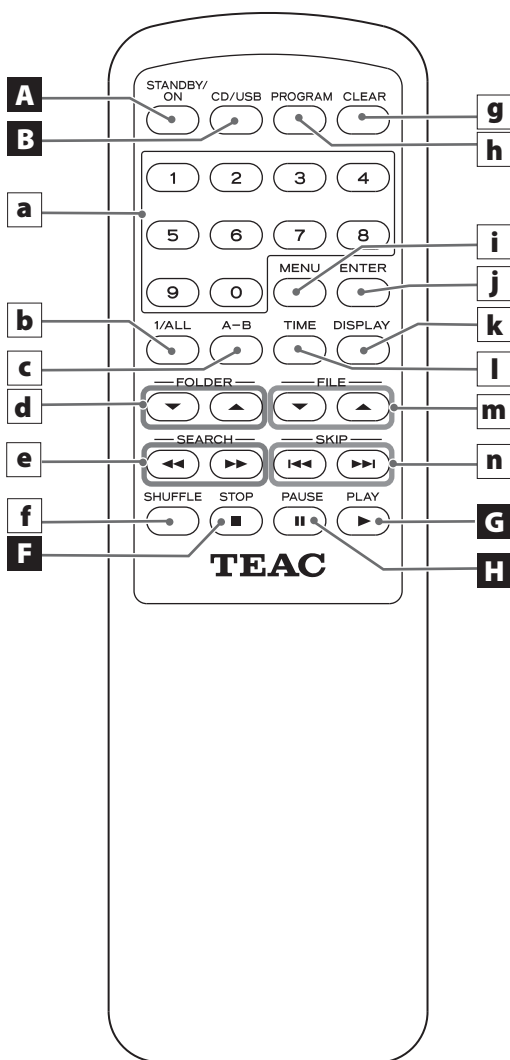
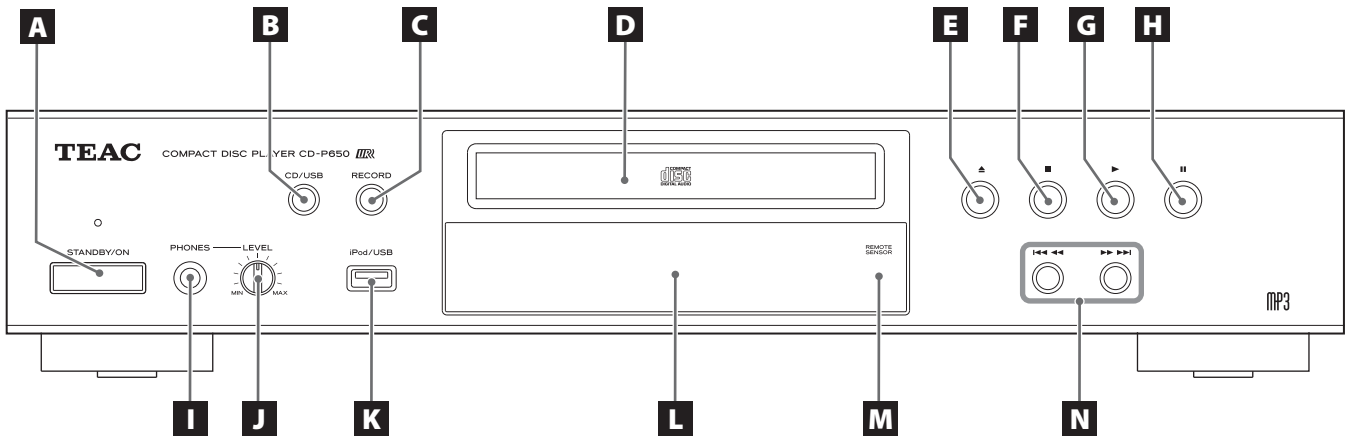

A STANDBY/ON

Use this button to turn the unit on or put it in the standby mode. The standby indicator turns red when the unit is in the standby mode. When the unit is turned on, the indicator goes out.

B CD/USB

Use this button to select CD or USB mode.

C RECORD

Press this button to start recording to a USB storage device. Hold down this button to enter the recording setting mode.

D Disc tray

E Open/close (▲)

Use this button to open and close the disc tray.

F Stop (■)

Use this button to stop playback and recording.

G Play (▶)

Use this button to start playback.

H Pause (||)

Use this button to pause playback.

I PHONES

For private listening, insert the headphones plug into this jack.

J LEVEL knob

Turn this knob to adjust the volume of the headphones.

K iPod/USB port

Connect an iPod or external USB storage device.

L Display**M Remote sensor**

When operating the remote control unit, point it towards the remote sensor.

N Skip/Search (|◀◀ ◀▶▶▶|)

In CD/USB mode, use these buttons to skip tracks/files during playback or in the stop mode of the CD or USB storage device.

In iPod mode, use these buttons to skip songs during playback or in pause mode.

During playback, hold down these buttons to search for a track/file/song.

Remote control unit**a Numeric buttons**

Use these buttons to select a track/file number.

For example, to select track/file number 25, press "2" first then "5".

To select numbers less than 10, press "0" and then the number. As an example, to select number 5, press "0" then "5". (Optionally, you may press just the number "5" and wait for a few seconds.)

b 1/ALL

Use this button to select the repeat mode. (page 20)

c A-B

Use this button to set the points for A-B repeat. (page 20)

d FOLDER (▲,▼)

Use these buttons to select a folder of MP3/WMA files. (page 15)

e SEARCH (◀◀/▶▶)

During playback, use these buttons to search for the part you want to listen to. (page 16)

f SHUFFLE

Use this button for shuffle playback. (page 19)

g CLEAR

Use this button to clear a program. (page 19)

h PROGRAM

Use this button to enter the program mode. (page 17)

i MENU

Use this button to go back to the previous menu of the iPod. This button is the equivalent to the MENU button on your iPod. (page 15)

j ENTER

Use this button to select the folder and file. (page 15)

k DISPLAY

During MP3/WMA file playback, use this button to change what information is displayed. (page 21)

l TIME

During playback, use this button to change the time display. (page 21)

m FILE (▼,▲)

Use these buttons to select an MP3/WMA file. (page 15)

In iPod mode, use this buttons to select a MENU item.

n SKIP (|◀◀/▶▶|)

Use these buttons to skip tracks/files. (page 16)

Remote Control Unit

The provided remote control unit allows the unit to be operated from a distance.

When operating the remote control unit, point it towards the remote sensor on the front panel of the unit.

- Even if the remote control unit is operated within the effective range, remote control operation may be impossible if there are any obstacles between the unit and the remote control unit.
- If the remote control unit is operated near other appliances which generate infrared rays, or if other remote control devices using infrared rays are used near the unit, it may operate incorrectly. Conversely, the other appliances may also operate incorrectly.

Battery Installation

1. Remove the battery compartment cover.
2. Insert two "AA" dry batteries. Make sure that the batteries are inserted with their positive "⊕" and negative "⊖" poles positioned correctly.
3. Close the cover.

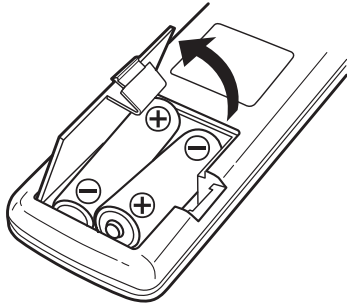

Battery Replacement

If the distance required between the remote control unit and main unit decreases, the batteries are exhausted. In this case replace the batteries with new ones.

- For more information about collection of batteries, please contact your local municipality, your waste disposal service or the point of sale where you purchased the items.

Precautions Concerning Batteries

- Be sure to insert the batteries with the positive "⊕" and negative "⊖" polarities positioned correctly.
- Use batteries of the same type. Never use different types of batteries together.
- Rechargeable and non-rechargeable batteries can be used. Refer to the precautions on their labels.
- When the remote control unit is not to be used for a long time (more than a month), remove the batteries from the remote control unit to prevent them from leaking.
- If the batteries leak, wipe away the liquid inside the battery compartment and replace the batteries with new ones.
- Do not use any batteries not specified. Do not mix new batteries with old ones or use different types of batteries together.
- Do not heat or disassemble batteries and never throw them in fire or water.
- Do not carry or store batteries with other metallic objects. The batteries may short circuit, leak or explode.
- Never recharge a battery unless it is a verified rechargeable type.

A How to turn the unit on or standby

Press the STANDBY/ON button to turn the unit on or put it in the standby mode.

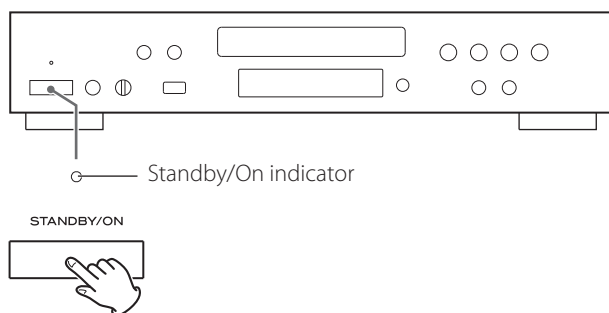

The Standby/On indicator goes out when the unit is turned on. The Standby/On indicator lights red when the unit is in the standby mode.

- If A-R650 and this unit are connected with the remote control cord when you turn on the system, the source that was selected last time will start playback automatically.

B How to select CD or USB

Every time the CD/USB button is pressed, the mode is alternated between CD and USB.

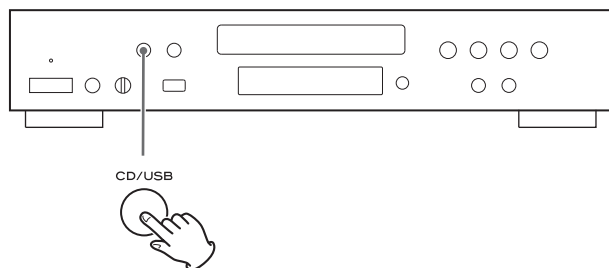

C Listening through headphones

Insert the headphone plug into the PHONES jack, and adjust the volume.

- The sound from speakers will not be cut off.

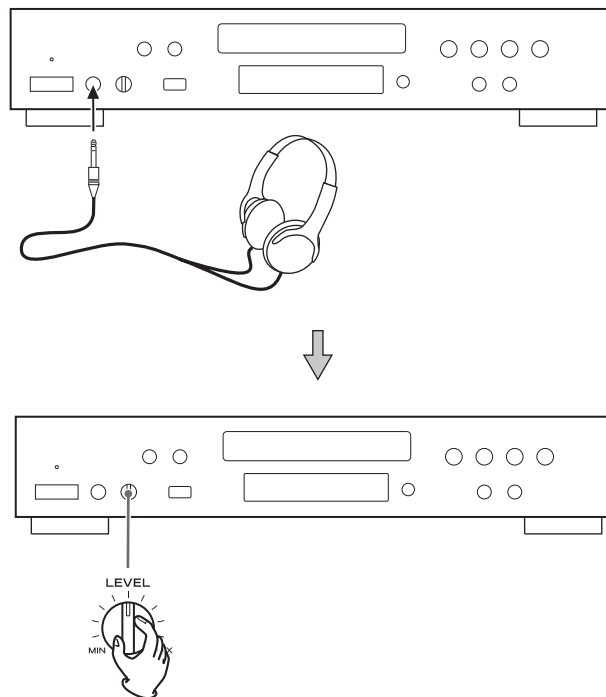

Listening to a CD

1 Press the CD/USB button to select "CD."

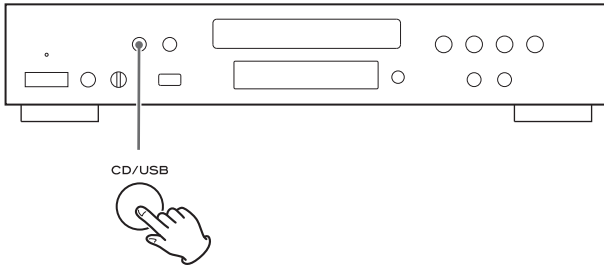

2 Press the Open/close button (▲) to open the tray.

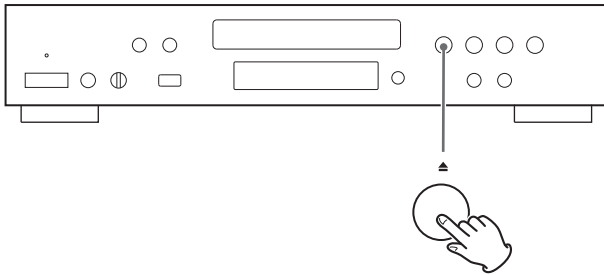

3 Place a disc on the tray with the printed label facing up.

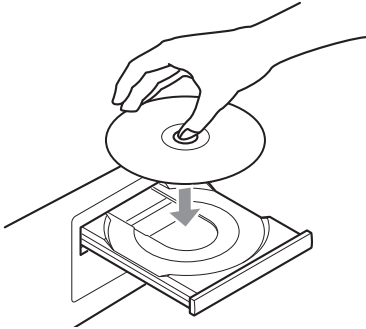

- The disc must be placed centrally into the disc tray. If the disc is not placed correctly, it may not be possible to open the tray again once it has closed.
- Never place more than one disc on the tray.
- Do not stick labels or tape on the disc.
- Do not use irregularly shaped discs.

4 Press the Open/close button (▲) to close the tray.

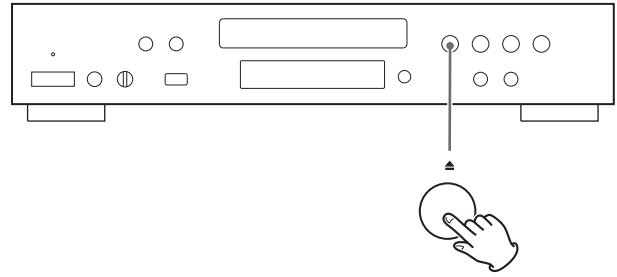

- Be careful not to pinch your finger.
- It takes a few seconds for the unit to load a disc. No buttons will work during loading. Wait until the total number of tracks/files and the total play time of the disc are displayed.

Audio CD

The total number of tracks and total play time of the disc are displayed.

CD/Stop
T016 72:00

MP3/WMA disc

The total number of files on the disc is displayed.

CD/Stop
Total file 010

Listening to a USB Storage Device

5 Press the Play button (▶) to start playback.

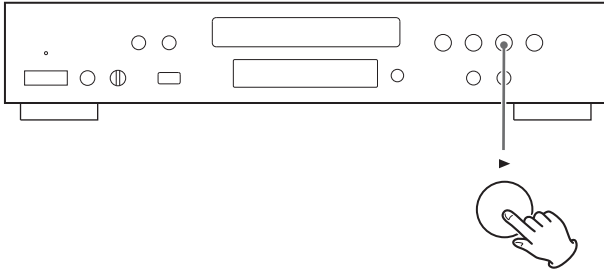

Disc playback starts from the first track/file.

Audio CD



current track number elapsed time of the current track

MP3/WMA disc



current file number

- MP3/WMA files not contained in folders are automatically put in the "ROOT" folder, and playback starts from the first file of the ROOT folder.
- If there are folders that have no MP3/WMA file, this unit skips them.
- During playback of an MP3/WMA file, "title_artist_album" is scrolled across the display.
- The unit stops automatically when playback of all the tracks/files has finished.
- If you load a disc, and then press the Play button (▶) (or the SHUFFLE button of the remote control unit) without having first closed the disc tray, the disc tray closes and playback starts.

You can play MP3/WMA files by connecting various external USB storage devices such as USB flash memory.

1 Press the CD/USB button to select "USB".

"Not connected" will be displayed if no USB device is connected.

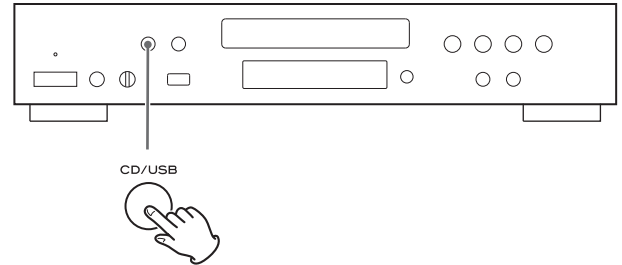

2 Connect an external USB storage device to the unit.

When an HDD device is connected to this unit, it may take several minutes to display the number of files.

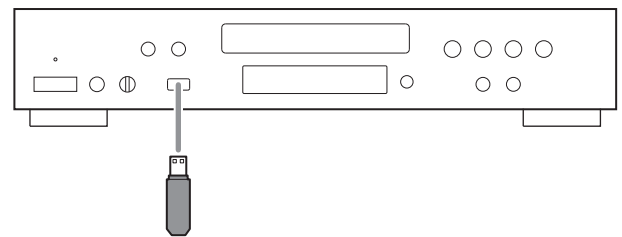

3 Press the Play button (▶).

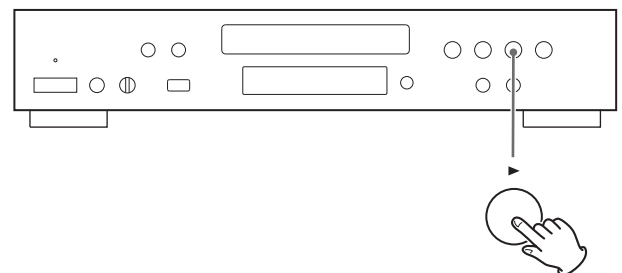

Playback starts from the first file.

Listening to an iPod

- 1 Press the CD/USB button to select "USB."

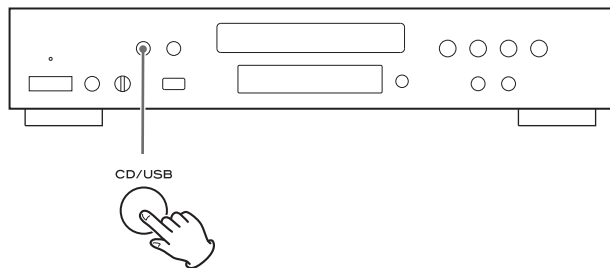

- 2 Connect your iPod using the USB cable supplied with the iPod.

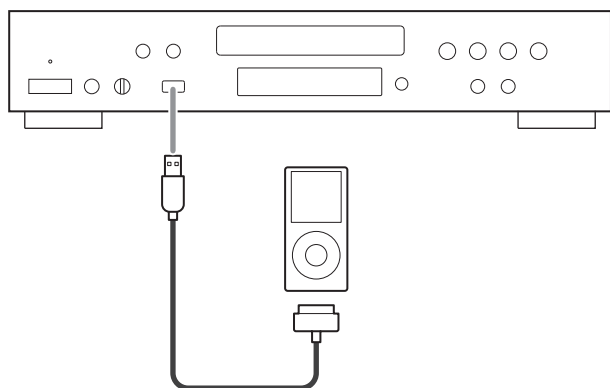

The iPod automatically turns on and starts playback from the iPod music list.

- If the display mode is set to "Extended mode" (see page 22), playback don't start automatically.

When the iPod is connected while CD-P650 is set to another source, the iPod will turn on and enter the pause mode.

- The iPod battery will be fully recharged when the iPod is docked and CD-P650 is turned on.
- While the iPod is connected to CD-P650, the headphones jack of the iPod can not output the sound. If you want to listen to the sound from your headphones, connect your headphones to CD-P650's PHONES jack.

Playback

CD USB

Playback from selected track/file

- 1 Press the Skip/search buttons (|◀◀/▶▶|) to select a track/file, or use the numeric buttons to input the track/file number.

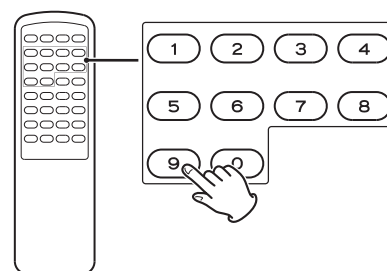
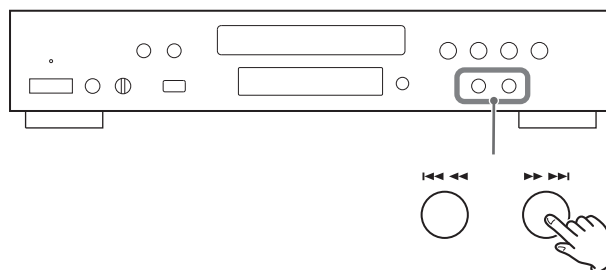

For example, to select track/file number 25, press "2" first then "5". To select numbers less than 10, press "0" and then the number. As an example, to select number 5, press "0" then "5". (Optionally, you may press just the number "5" and wait for a few seconds.)

- 2 Press the Play button (▶).

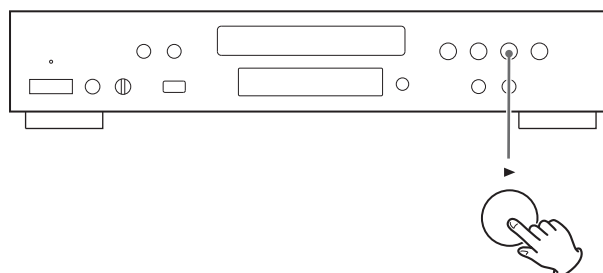

Playback starts from the selected track/file.

CD USB

Playback files in a folder

You can select a folder that contains WMA/MP3 files.

1 Use the FOLDER buttons (▼/▲) to select a folder.

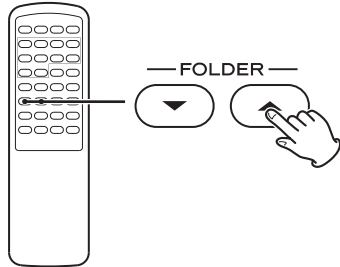

2 Press the ENTER button.

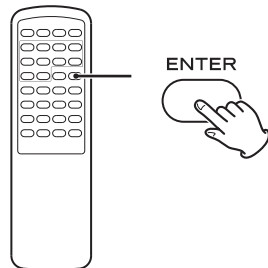

3 If you want to select a file, use the FILE buttons (▼/▲).

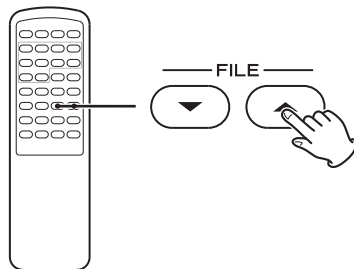

- Files in the selected folder can be selected.

4 Press the ENTER button.

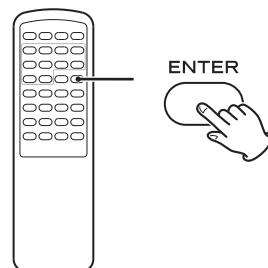

Playback starts from the selected file.

iPod

To go back to the previous menu

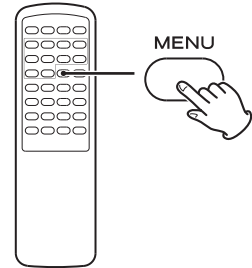

Press the MENU button to go back to the previous menu.

This button is equivalent to the MENU button on your iPod.

iPod

Select a menu item

1 Use the FILE buttons (▼/▲) to select a menu item.

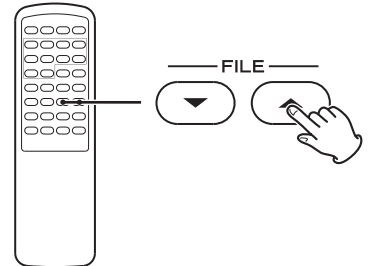

2 Press the ENTER button.

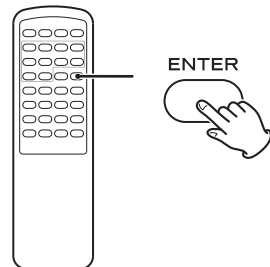

iPod

To put the iPod in sleep mode (only in Direct mode)

Hold down the Play button (▶) for more than 5 seconds.

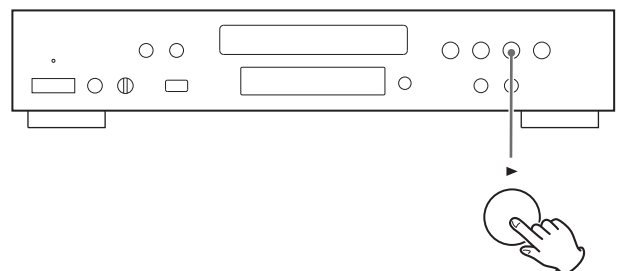

The iPod enters sleep mode.

To cancel sleep mode, press the Play button (▶) again.

CD USB iPod

To skip to the next or a previous track/file

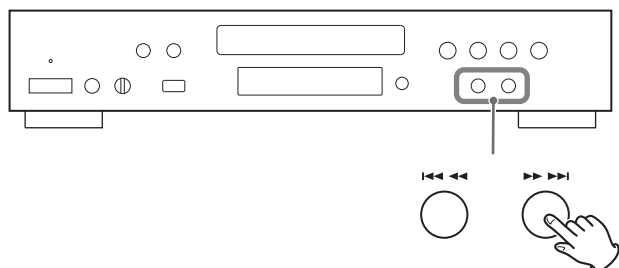

During playback, press the Skip/search buttons (I-◀◀/▶▶I) repeatedly until the desired track/file is found.

The selected track/file will be played from the beginning.

On the remote control unit use the Skip buttons (I-◀◀/▶▶I).

In stop or pause mode, press the Skip/search buttons (I-◀◀/▶▶I) repeatedly until the track/file you want to listen to is found. Press the Play button (▶) to start playback of the selected track/file.

- When the I-◀◀ button is pressed during playback, the track/file being played will be played from the beginning. To return to the beginning of the previous track/file, press the I-◀◀ button twice.
- During programmed playback, the next or previous track/file in the program is played.

CD USB

Search for a part of a track/file

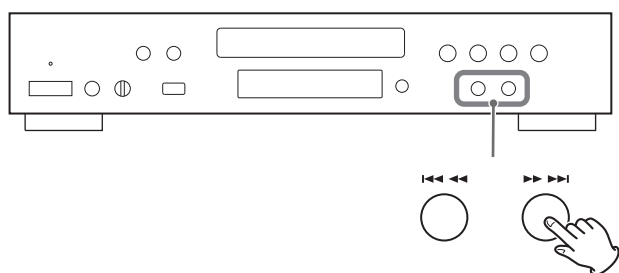

During playback, hold down one of the Skip/search buttons (I-◀◀/▶▶I) and release it when the part you want to listen to is found.

On the remote control unit, use the SEARCH buttons (◀◀/▶▶).

- In USB mode, no sound is emitted while searching.
- The unit stops when the end of the last track/file is reached.

CD USB

To stop playback

Press the Stop button (■).

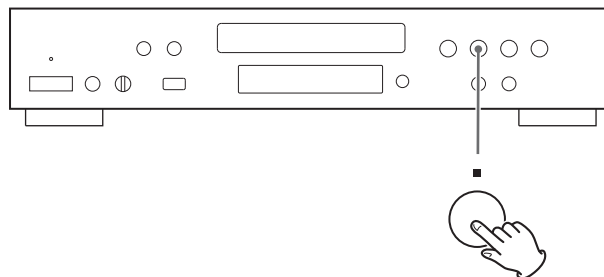

To start playback again, press the Play button (▶).

Playback starts from the first track/file.

CD USB iPod

To pause playback

Press the Pause button (||) during playback.

Playback stops at the current position.

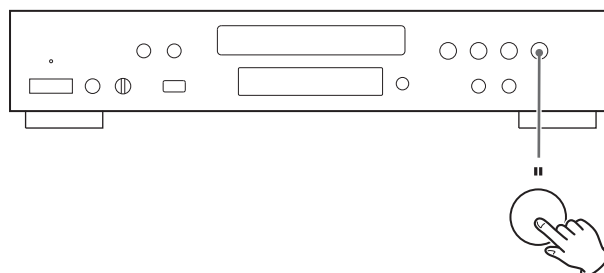

To resume playback, press the Play button (▶).

CD

To eject the disc

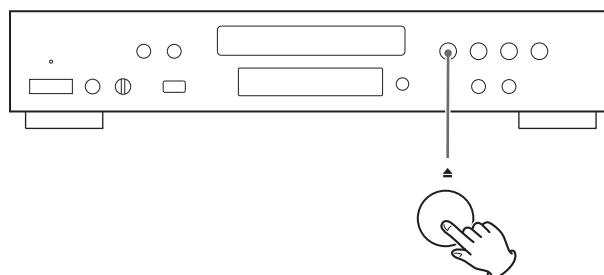

When the Open/close button (▲) is pressed, playback stops and the tray will open.

After removing the disc, close the tray by pressing the Open/close button (▲).

Programmed Playback

CD USB

Up to 32 tracks/files can be programmed in the desired order.

1 Press the PROGRAM button while in the stop mode.

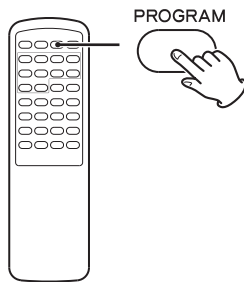

When CD is selected

```
P-00 T000
T016 72:00
```

When USB is selected

```
P-00 T0000
Total File 0130
```

2 Use the SKIP buttons (◀◀/▶▶) to select a track/file.

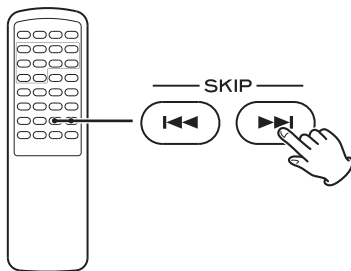

When CD is selected

```
P-01 T001
T016 72:00
```

When USB is selected

```
P-01 T0001
Total File 0130
```

You can also use the numeric buttons to select a track/file.

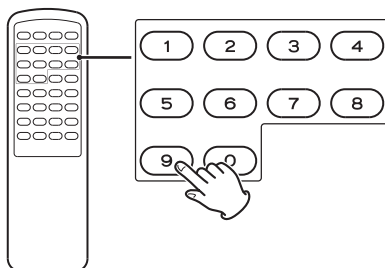

When you use the numeric buttons, just input the track/file number.

After input, skip to step **4**.

For example, to select track/file number 25, press "2" first then "5". To select numbers less than 10, press "0" and then the number. As an example, to select number 5, press "0" then "5". (Optionally, you may press just the number "5" and wait for a few seconds.)

3 Within 5 seconds, press the PROGRAM button.

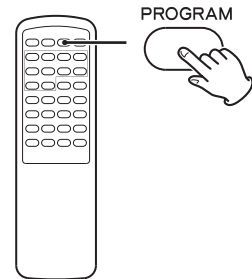

When CD is selected

```
P-01 T012
T016 72:00
```

When USB is selected

```
P-01 T0012
Total File 0130
```

- Repeat steps **2** and **3** to program more tracks/files.
- If you make a mistake, press the CLEAR button. The last programmed number will be deleted.
- Up to 32 tracks/files can be programmed. If you attempt to program more than 32 tracks/files, "P-FULL (Program is full)" is displayed and no more tracks/files can be programmed.

4 When you have finished programming, press the PLAY button (▶) to start programmed playback.

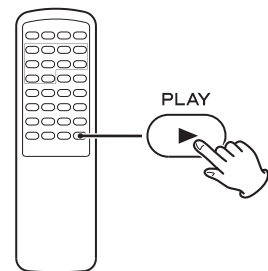

When playback of all the programmed tracks/files has finished, or if the Stop button (■) or the STANDBY/ON button is pressed, the program mode will be cancelled.

- If the unit is disconnected from the power supply, the programmed contents will be erased.

Programmed Playback 2

CD USB

To check the programmed order

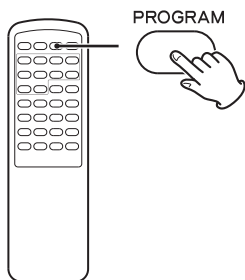

In stop mode, press the PROGRAM button repeatedly. The track/file number and program number will be shown on the display.

CD USB

To change or add a track/file to the program

- 1 In stop mode, press the PROGRAM button repeatedly until the program number for which you want to change the track/file appears on the display.

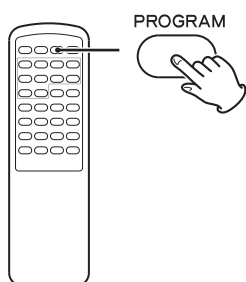

- 2 Select a track/file using the SKIP buttons (I◀◀/▶▶I).

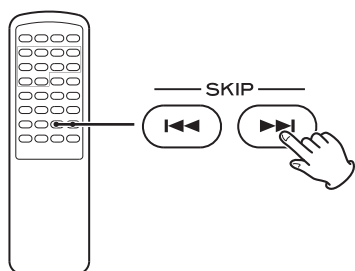

The previous track/file is replaced with the newly selected one. If you want to add a track/file to the end of the program, press the PROGRAM button repeatedly until "P-END" briefly appears on the display. Then select a track/file using the SKIP buttons (I◀◀/▶▶I). The track/file is added to the program.

You can also use the numeric buttons.

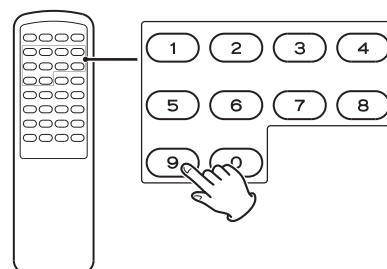

For example, to select track/file number 25, press "2" first then "5". To select numbers less than 10, press "0" and then the number. As an example, to select number 5, press "0" then "5". (Optionally, you may press just the number "5" and wait for a few seconds.)

- 3 Press the PROGRAM button.

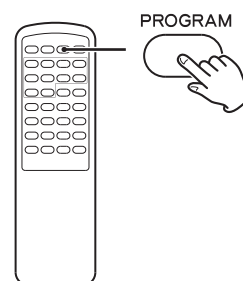

The program is overwritten.

CD USB

To delete a track/file from the program

- 1 In the stop mode, press the PROGRAM button repeatedly until the program number of the track to be deleted appears on the display.

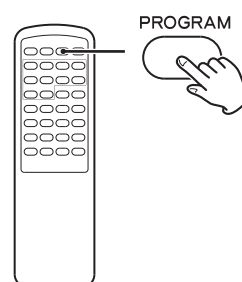

- 2 Press the CLEAR button.

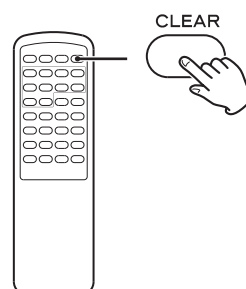

The selected track/file is deleted from the program.

CD USB

To clear the program

1 In the stop mode, press the PROGRAM button.

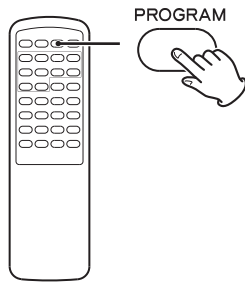

2 Hold down the CLEAR button for more than 4 seconds.

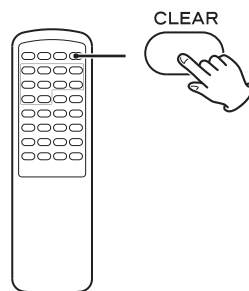

- In the following cases, the programmed contents will also be cleared:
 - Pressing the STANDBY/ON button
 - Opening the disc tray
 - Disconnecting the AC power cord

Shuffle Playback

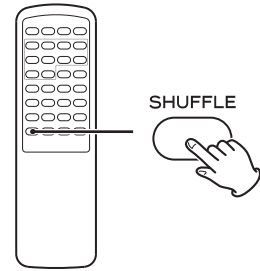

CD USB

When the SHUFFLE button is pressed, the tracks/files on the disc or USB storage device will be played randomly.

When CD is selected

CD/Random
T003 00:07

When USB is selected

USB/Random
T0003 00:07 WMA

- If you press the **▶▶** button during shuffle playback, the next track/file will be randomly selected and played. If you press the **◀◀** button, the currently played track/file will be played from the beginning. A track/file cannot be replayed during shuffle playback.
- To cancel shuffle playback, press the SHUFFLE button.
- To stop shuffle playback, press the Stop button (■).

iPod

During playback, press the SHUFFLE button to change the shuffle mode.

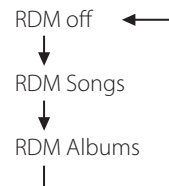

When you select "RDM Songs", the iPod shuffles songs within the list you choose to play.

When you select "RDM Album", the iPod plays all the songs on an album in order, then randomly selects another album in the list and plays through that album in order, and so on.

Repeat Playback

CD USB iPod

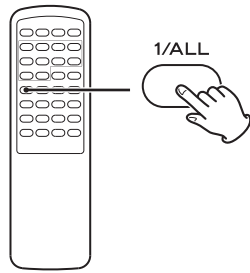

Every time the 1/ALL button is pressed, the mode is changed as follows:

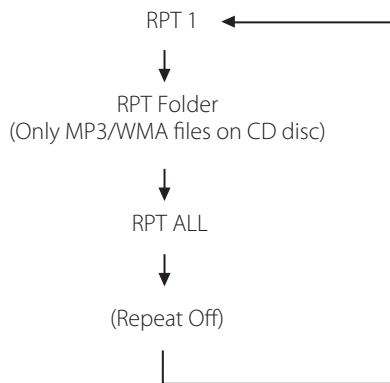

Repeat One Track/File (RPT 1)

The track/file being played will be played repeatedly. If you select another track/file in "RPT 1" mode, the track/file you selected will be played repeatedly.

If you select "RPT 1" mode while in the stop mode and select a track/file, the selected track/file will be played repeatedly.

Repeat Folder (RPT Folder) (MP3/WMA files only)

All the files in the folder will be played repeatedly.

If you select another folder in "RPT Folder" mode, the files in that folder will be played repeatedly.

- You can not select "RPT Folder" mode while in the stop mode.

Repeat All (Ra)

All the tracks/files will be played repeatedly.

- In the program mode, all the programmed contents are played repeatedly.
- When the Stop button (■) is pressed the repeat mode is cancelled.

CD

To repeat a designated section (A-B repeat mode)

1 Press the PLAY (▶) button to start playback.

2 Designate the point at which playback should start (point A) by pressing the A-B button.

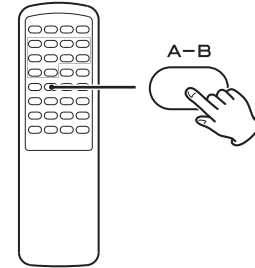

The REPEAT and A - indicators light.

3 Press the A-B button again at the ending point (B).

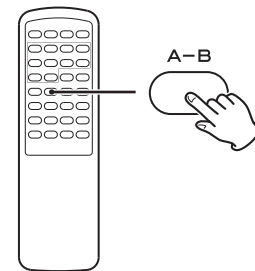

The REPEAT and A-B indicators light.

- To cancel Repeat playback and resume normal playback, press the A-B button.
- There must be more than 3 seconds between A and B.
- If one of the following buttons is pressed, A-B repeat mode will be cancelled:
STOP, SKIP, 1/ALL, A-B, SHUFFLE, OPEN/CLOSE, STANDBY/ON

CD USB

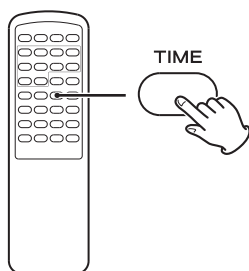

During playback, press the TIME button repeatedly to change the information on the display.

Audio CD, MP3/WMA file:

The display changes as follows:
current track number and elapsed time of the current track

```
CD/Play
T003  00:42
```



current track number and remaining time of the current track

```
CD/Play
T003 -03:02
```



current track number and remaining time of the disc (only CD disc)

```
CD/Play
T003 -69:02 TTL
```

CD USB

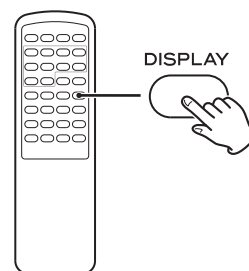

During playback of WMA/MP3 files, press the DISPLAY button to scroll the information on the display.

Default display (scrolling):

Title - Artist Name - Album Name

Each time the DISPLAY button is pressed, the display is changed as follows:

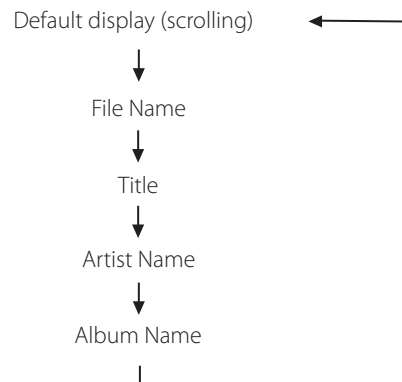

Display 2

iPod

Changing the display mode

You can select the iPod screen or CD-P650 display to show the menu.

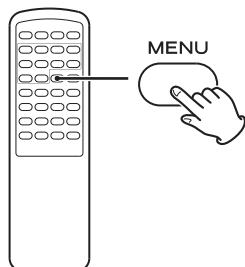

When an iPod is connected, hold down the MENU button for more than 4 seconds to select which display is used.

Direct Mode (default)

You can control the iPod using the menu on the screen of the iPod.

The display of CD-P650 constantly shows "Direct Mode".

Extended mode

You can control the iPod using only CD-P650.

The TEAC logo appears on the iPod screen.

Information of the songs is displayed on the display of CD-P650.

- CD-P650 cannot display symbols or full-size or double-byte characters (such as Japanese, Chinese, etc.) correctly. Song/Album/Artist names of songs should be in alphanumeric characters.
- The logo does not appear on the screen of the iPod touch.

Before Recording

CAUTION

- Do not disconnect the USB storage device during recording.
Do not disconnect the power cord during recording.
It may cause damage to the products.

- Adjust the volume of the external audio source to a suitable level before recording. If not, the recording quality will be poor.

Note

- The recorded files are saved in the AUDIO folder.
- The FILE NAME is assigned automatically in a regular sequence such as "Audio001.MP3", "Audio002.MP3",
For Example:
If there are "Audio004.MP3" and "Audio009.MP3" files in the AUDIO folder, and you make a recording, the new file will be "Audio010.MP3".
- Before recording check the remaining capacity of the USB storage device using your PC.
You cannot check the remaining capacity with this unit.
- The maximum number of files that CD-P650 can operate is 1999.
If more than 1999 files are stored on the USB storage device, CD-P650 can not play correctly, and cannot record any files.
- A track recorded onto a USB storage device is converted to an MP3 file at a bit rate of 64kbit, 96kbit, 128kbit or 192kbit.

Setting the Recording Mode

You can set the bit rate and recording speed, and select the number of recorded songs (1 or all).

1 Press the CD/USB button repeatedly to select "CD".

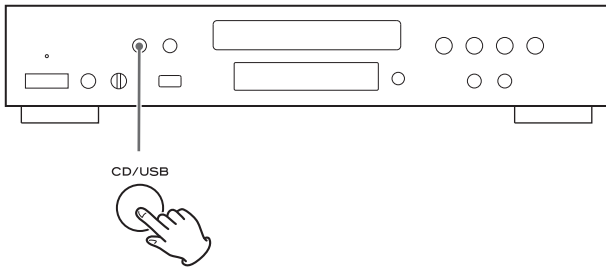

2 Hold down the RECORD button more than 2 seconds.

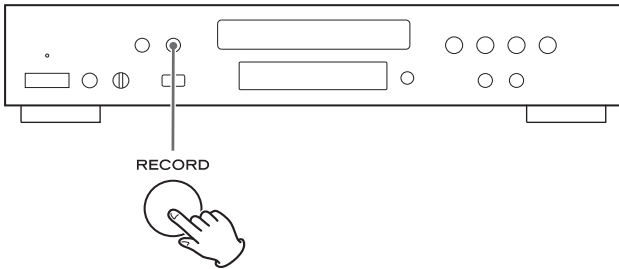

"REC SET: MP3 XXX" appears on the display. Each time the RECORD button is pressed, the mode is changed as follows:

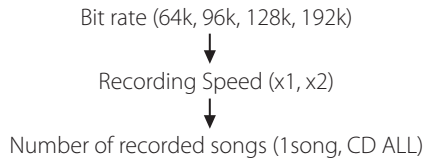

Bit rate

You can set the bit rate of MP3 files for recording.



Each time the Skip/search button (⏮ ⏪ / ⏩ ⏭) pressed, the bit rate is changed as follows:



Recording speed:

You can set the recording speed to x1 or x2.



Each time the Skip/search button (⏮ ⏪ / ⏩ ⏭) pressed the recording speed is alternated between x1 and x2.

Number of recorded songs

You can set the number of recorded songs.

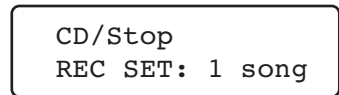

Each time the Skip/search button (⏮ ⏪ / ⏩ ⏭) is pressed the number of recorded songs is alternated between "1 song" and "CD ALL"

Recording to a USB Storage Device

1 Set the number of recorded songs to "1 song" or "CD ALL".

(See page 23)

2 Connect the external USB storage device to the USB port of CD-P650.

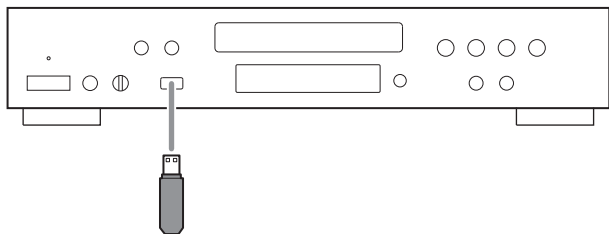

3 Press the CD/USB button repeatedly to select "CD".

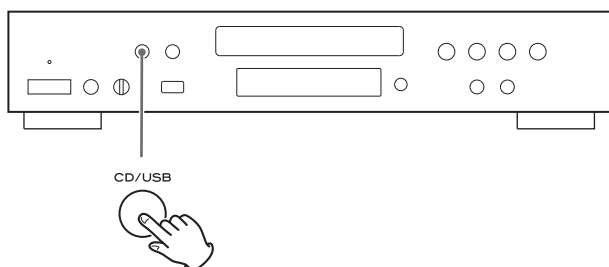

4 Open the disc tray and place the audio CD to be recorded. Then close the disc tray.

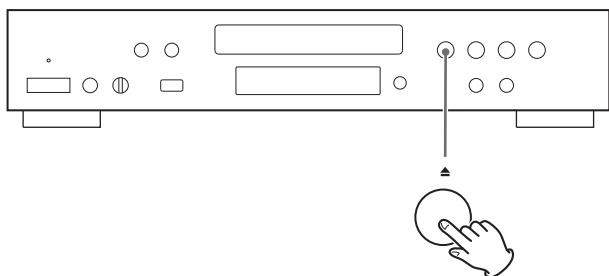

5 If "1 song" is selected in step 1, select a track using the Skip/search buttons (|◀◀/▶▶|).

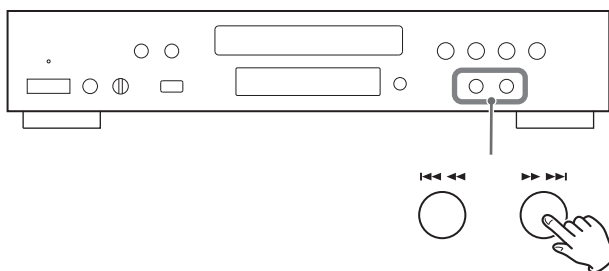

6 Press the RECORD button.

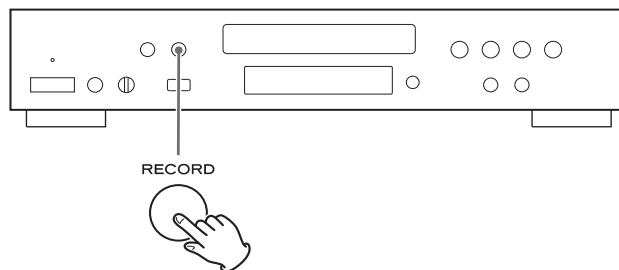

Depending on the selected setting, the selected song will be recorded or recording starts from the beginning of the first song on the CD.

Recording will stop automatically when playback of the single song or of the final song on the CD has finished.

- When the recording speed is "x2", no signal is output from the audio outputs.

To stop recording

Press the Stop button (■).

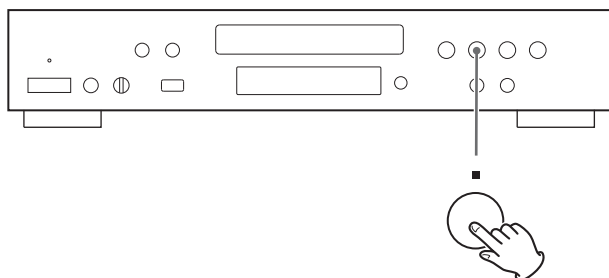

Deleting a file from a USB Storage Device

You can delete a file on the external USB storage device.

- 1 In the stop mode, use the FOLDER buttons (▼/▲) to select a folder.

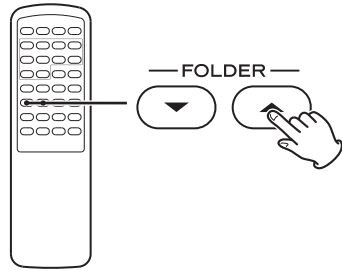

- 2 Press the ENTER button.

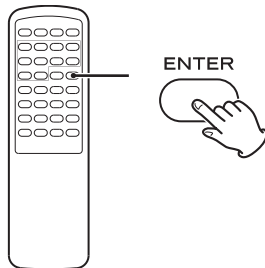

- 3 Use the FILE buttons (▼/▲) to select the file which you want to delete from the USB storage device.

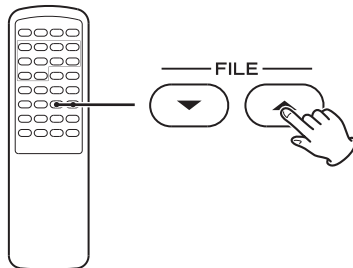

- 4 Hold down the CLEAR button for more than 4 seconds.

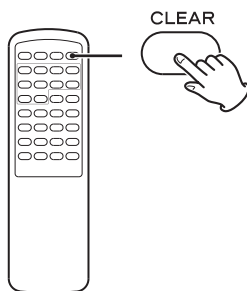

"Delete?" is displayed.

- 5 Within 3 seconds, press the CLEAR button again.

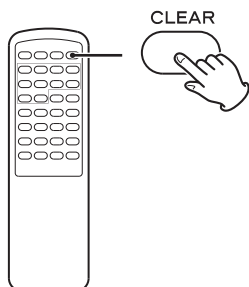

- The delete mode will be cancelled if you do not press the CLEAR button within 3 seconds.

Restoring factory settings

You can restore to factory setting.

- 1 While in the standby mode, hold down the Pause button (||) and STANDBY/ON button simultaneously for more than 3 seconds.

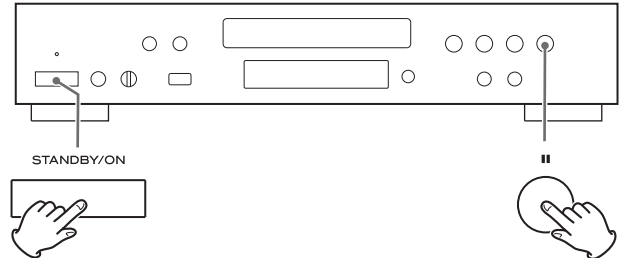

The version will appear on the display

- 2 Unplug the AC power cord from the AC wall socket.
- 3 Wait a moment and plug the AC power cord to the AC wall socket again.
- 4 Press the STANDBY/ON button to turn the unit on.

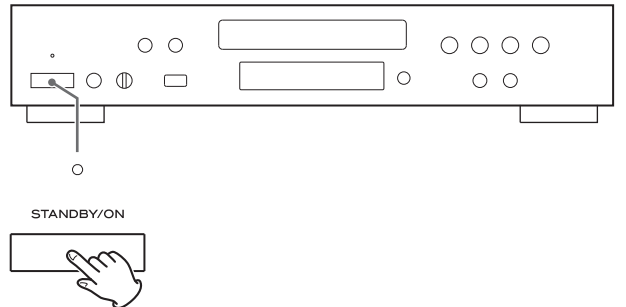

All the settings are reset to the factory settings.

In case of trouble with the unit, please take the time to look through this chart and see if you can solve the problem yourself before you call your dealer or TEAC service center.

General

No power

- ➔ Check the connection to the AC power source. Check and make sure the AC source is not a switched outlet and if it is, that the button is turned on. Make sure there is power to the AC outlet by plugging in another item such as a lamp or fan.

No sound.

- ➔ Check the connection to the amplifier.
- ➔ Check the operation of the amplifier.

“Power protect” blinks on the display and CD-P650 enters the standby mode.

- ➔ The power supply is unstable. After a brief interval, press the STANDBY/ON button to turn the unit on.

“Over current” blinks on the display.

- ➔ USB storage devices with a power consumption of over 500mA cannot be used other than when in USB mode. Disconnect the USB storage device or switch to USB mode.

Remote control doesn't work.

- ➔ If the batteries are exhausted, change the batteries.
- ➔ Use remote control unit within the range (5m) and point it at the front panel.
- ➔ Make sure that there are no obstacles between the remote control unit and the main unit.
- ➔ If a fluorescent light is on near the unit, turn it off.
- ➔ Set the REMOTE CONTROL SELECTOR to “SYSTEM”, and connect the REMOTE CONTROL jacks of this unit and A-R650 with the remote control connection cord, if you want to operate with the remote control unit supplied with A-R650.
- ➔ When you use the remote control unit supplied with A-R650, press the CD button of the remote control unit before operation.

CD Player

Will not play.

- ➔ Load a disc with the label side facing up.
- ➔ If the disc is dirty, clean the surface of the disc.
- ➔ A blank disc has been loaded. Load a prerecorded disc.
- ➔ Depending on the disc conditions, etc. it may not be possible to play back a CD-R/RW disc. Try again with another disc.
- ➔ You cannot play back unfinalized CD-R/RW discs. Finalize such a disc using a CD recorder and try again.

Sound skips.

- ➔ Place the unit on a stable surface to avoid vibration and shock.
- ➔ If the disc is dirty, clean the surface of the disc.
- ➔ Do not use scratched, damaged or warped discs.

iPod Player

Will not play.

- ➔ Remove the iPod from the USB port, wait for a few seconds, and insert it again.
- ➔ A software update may solve the problem. Visit the Apple website and download the latest iPod software.

Cannot operate the iPod.

- ➔ Make sure the HOLD switch of the iPod is not set to HOLD.

MP3/WMA

There is no sound even if the Play button (▶) is pressed.

- ➔ Check whether there are MP3 or WMA files on the USB.
- ➔ Non-playable file formats (e.g. MPEG 1 LAYER 2 file) cannot be played.

“No title”, “No artist”, and “No album” appears on the display.

- ➔ There is no ID3 tag information for the music file.
Edit the title, artist, and album information of the song on a PC using the MP3 or WMA making application.

Some unknown characters are displayed on the display panel.

- ➔ This unit cannot display symbols or full-size or double-byte characters (such as Japanese, Chinese, etc.) correctly. File names of MP3 or WMA should be in alphanumeric characters.

If normal operation cannot be recovered, unplug the power cord from the outlet and plug it in again.

Maintenance

If the surface of the unit gets dirty, wipe with a soft cloth or use diluted neutral cleaning liquid. Be sure to remove any fluid completely. Do not use thinner or alcohol as they may damage the surface of the unit.

Specifications

CD Player

Pickup.....3-beam, semiconductor laser
Digital filter..... 8-times oversampling
Frequency response..... 20 Hz – 20 kHz \pm 2 dB

Total harmonic distortion..... Less than 0.005 % (1 kHz)
Signal-to-noise ratio (S/N) More than 100 dB (IHF-A)
Analog output 2.0 Vrms (RCA)

USB Section

Playback
Frequency Response 20 Hz to 20,000 Hz (\pm 2 dB)
Signal-to-Noise Ratio more than 85 dB
Power supply output 5V DC, 0.5A

Recording

Frequency Response 20 Hz to 15,000 Hz (\pm 2 dB)
Signal-to-Noise Ratio more than 85 dB

General

Power requirements..... AC 230 V, 50 Hz (Europe model)
AC 120 V, 60 Hz (North America model)
Power consumption..... 25 W
Dimensions (W x H x D)..... 435 x 85 x 285 mm
(17 1/8" x 3 3/8" x 11 1/4")
Weight (Net) 4.0 kg
(8 13/16 lb)
Operating temperature..... +5° C – +35° C
Operating humidity 5% to 85% (no condensation)
Storage temperature –20° C - +55° C

Included Accessories

Remote Control Unit (RC-1270) x 1
Batteries (AA) x 2
RCA Cable x 1
Remote control connection cord x 1
Owner's Manual (this document) x 1
Warranty Card x 1

- Design and specifications are subject to change without notice.
- Weight and dimensions are approximate.
- Illustrations may differ slightly from production models.

For European Customers

Information for Users on Collection and Disposal of Old Equipment and used Batteries

These symbols on the products, packaging, and/or accompanying documents mean that used electrical and electronic products and batteries should not be mixed with general household waste. For proper treatment, recovery and recycling of old products and used batteries, please take them to applicable collection points, in accordance with your national legislation and the Directives 2002/96/EC and 2006/66/EC.

By disposing of these products and batteries correctly, you will help to save valuable resources and prevent any potential negative effects on human health and the environment which could otherwise arise from inappropriate waste handling.

For more information about collection and recycling of old products and batteries, please contact your local municipality, your waste disposal service or the point of sale where you purchased the items.

Information on Disposal in other Countries outside the European Union

These symbols are only valid in the European Union. If you wish to discard these items, please contact your local authorities or dealer and ask for the correct method of disposal.

Note for the battery symbol (bottom right two symbol examples):

This symbol might be used in combination with a chemical symbol. In this case it complies with the requirement set by the Directive for the chemical involved.



Sommaire

Nous vous remercions d'avoir choisi TEAC. Lisez ce manuel avec attention pour tirer les meilleures performances de cet appareil.

Avant l'utilisation	28
Disques	29
MP3 et WMA	30
Compatibilité avec les iPod	30
Connexions	31
Noms des commandes (appareil principal)	32
Boîtier de télécommande	34
Fonctionnement de base	35
Écoute d'un CD	36
Lecture USB	37
Écoute d'iPod	38
Lecture générale	38
Lecture programmée	41
Lecture aléatoire	43
Lecture en boucle	44
Affichage	45
Avant l'enregistrement	46
Réglage du mode d'enregistrement	47
Enregistrement sur support USB	48
Suppression d'un fichier sur support USB	49
Rappel des réglages d'usine	49
Guide de dépannage	50
Caractéristiques techniques	51

- N'exposez pas cet appareil aux gouttes ni aux éclaboussures.
- Ne placez pas d'objet rempli de liquide sur l'appareil, comme par exemple un vase.
- N'installez pas cet appareil dans un espace confiné comme une bibliothèque ou un meuble similaire.
- L'appareil tire un courant nominal de veille de la prise secteur quand son interrupteur POWER ou STANDBY/ON n'est pas en position ON.
- L'appareil doit être placé suffisamment près de la prise de courant pour que vous puissiez à tout moment attraper facilement la fiche du cordon d'alimentation.
- La fiche secteur est utilisée comme dispositif de déconnexion et doit donc toujours rester disponible.
- Si le produit utilise des batteries (y compris un pack d'accus ou des piles), elles ne doivent pas être exposées au soleil, au feu ou à une chaleur excessive.
- Des précautions doivent être prises pour l'emploi d'écouteurs ou d'un casque avec le produit car une pression acoustique (volume) excessive dans les écouteurs ou dans le casque peut provoquer une perte auditive.

Avant l'utilisation

Lisez ce qui suit avant toute utilisation.

- Quand l'appareil est sous tension, mettre un téléviseur sous tension peut entraîner l'apparition de lignes sur l'écran du téléviseur, selon les conditions des ondes électriques de la télédiffusion. Ce n'est pas un mauvais fonctionnement de l'appareil ou du téléviseur. Dans ce cas, mettez l'appareil hors tension.
- Il est possible que l'appareil devienne chaud durant l'utilisation, laissez donc toujours un espace suffisant autour de lui pour la ventilation.
- La tension d'alimentation doit correspondre à la tension imprimée sur le panneau arrière. Si vous avez des doutes concernant l'alimentation de l'appareil, consultez un électricien.
- Choisissez soigneusement l'emplacement de l'appareil. Évitez de l'exposer directement aux rayons solaires ou à une source de chaleur. Évitez aussi les endroits sujets aux vibrations, à une poussière excessive, à la chaleur, au froid et à l'humidité.
- N'installez pas l'appareil au dessus d'un amplificateur/récepteur.
- N'ouvrez pas le boîtier car cela peut endommager le circuit ou causer un choc électrique. Si un objet pénètre dans l'appareil, consultez votre revendeur ou le SAV TEAC.
- Quand vous débranchez le cordon d'alimentation de la prise secteur, tirez toujours la prise, jamais le cordon.
- N'essayez pas de nettoyer l'appareil avec des dissolvants chimiques, cela peut endommager la finition. Utilisez un chiffon propre et sec.
- Conservez ce livret dans un endroit sûr pour référence ultérieure.
- Les opérations décrites dans ce manuel sont illustrées, à titre d'exemple, par le modèle destiné à l'Europe.

NE DÉPLACEZ PAS CET APPAREIL PENDANT LA LECTURE

Pendant la lecture, le disque tourne à grande vitesse. Ne soulevez et ne déplacez PAS cet appareil pendant la lecture. Vous risqueriez d'endommager le disque.

CONSIGNES DE DÉPLACEMENT DE CET APPAREIL

Lorsque vous changez de lieu d'installation ou lorsque vous emballez cet appareil pour le déplacer, n'oubliez pas de retirer le disque et de ramener le plateau de disque à sa position d'origine dans ce lecteur. Ensuite, appuyez sur l'interrupteur d'alimentation pour mettre l'appareil hors tension et débranchez le cordon d'alimentation. Si vous déplacez cet appareil alors qu'il contient un disque, vous risquez de l'endommager.

Disques lisibles par cet appareil :

- CD audio conventionnels portant le logo COMPACT DISC DIGITAL AUDIO.



- CD-R et CD-RW correctement finalisés
- CD de MP3 / WMA

Note :

- Selon la qualité du disque et/ou les conditions de la gravure, certains CD-R/CD-RW peuvent ne pas être lisibles.
- Les disques protégés contre la copie et les disques ne se conformant pas au standard CD peuvent ne pas être lus correctement par cet appareil. Si vous utilisez de tels disques dans cet appareil, TEAC Corporation et ses filiales ne peuvent être tenus pour responsables d'aucune conséquence et ne garantissent pas la qualité de reproduction. Si vous rencontrez des problèmes avec de tels disques non standards, vous devez contacter les fabricants du disque.
- Placez toujours le disque dans le lecteur avec ses inscriptions sur le dessus (les Compact-Discs ne peuvent être lus ou enregistrés que sur une face.)
- Pour retirer un disque de son boîtier, appuyez sur la rosace au centre du boîtier et sortez le disque, en le tenant soigneusement par la tranche.



- En cas de salissure du disque, essuyez la surface de façon radiale (du trou central vers l'extérieur) avec un chiffon sec et doux.



- N'employez jamais de produits chimiques comme des bombes pour disque, des bombes ou liquides antistatiques, ou du diluant pour nettoyer les disques. Ils causeraient des dommages irréparables à la surface plastique du disque.

- Les disques doivent être remis dans leur boîtier après usage pour éviter la poussière et les rayures qui pourraient causer des "sauts" du capteur laser.
- N'exposez pas les disques directement au soleil ou à une humidité et température élevées durant des périodes prolongées. Une longue exposition à de fortes températures fera se gondoler le disque.
- Ne faites pas reproduire un disque gondolé, déformé ou endommagé. Faire reproduire de tels disques peut causer des dommages irréparables aux mécanismes de lecture.
- Les CD-R et CD-RW sont plus sensibles aux effets de la chaleur et des rayons ultraviolets que les CD ordinaires. Il est important de ne pas les conserver dans un lieu soumis directement aux rayons du soleil, et de les tenir éloignés de sources de chaleur comme des radiateurs ou des appareils électriques producteurs de chaleur.
- Les disques imprimables ne sont pas recommandés car la face avec étiquette peut être collante et risque d'endommager l'appareil.
- Ne collez pas de papiers ou de feuillets de protection sur les disques et n'employez aucune bombe diffusant un revêtement protecteur.
- Utilisez un stylo feutre doux à base d'huile pour inscrire les informations du côté inscriptible. N'utilisez jamais de stylo bille ou à pointe dure car cela pourrait endommager la face enregistrée.
- N'employez jamais de stabilisateurs. L'emploi dans cet appareil de stabilisateurs de CD disponibles dans le commerce endommagera les mécanismes et conduira à leur mauvais fonctionnement.
- N'employez pas de disque de forme particulière (octogonal, en forme de coeur, de taille carte de visite, etc.). Ces types de disque peuvent endommager l'appareil.

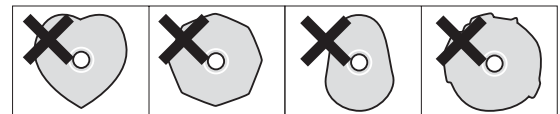

- En cas de doute sur l'entretien et le maniement d'un CD-R/CD-RW disque, lisez les précautions données avec le disque, ou contactez directement le fabricant du disque.

MP3 et WMA

- Cette unité peut lire les fichiers MP3 enregistrés sur divers supports de stockage USB externes tels qu'une mémoire flash USB, un lecteur MP3 ou un disque dur.
Le disque dur doit être formaté en FAT 16 ou FAT 32, pas en NTFS.
- Si plus de 2000 fichiers sont enregistrés dans la mémoire USB, l'appareil risque de ne pas pouvoir les lire correctement.
- Le nom des fichiers MP3 ou WMA doit être constitué de caractères alphanumériques. Cet appareil ne peut pas correctement afficher les symboles ni les caractères à double octet (Japonais, Chinois, etc.). Veuillez bien aussi à utiliser l'extension de fichier ".mp3" pour les fichiers MP3 et ".wma" pour les fichiers WMA.
- Les fichiers MP3 sont au format MPEG-1 Audio Layer 3 mono ou stéréo. Cet appareil peut reproduire les fichiers MP3 avec une fréquence d'échantillonnage de 44,1 kHz ou 48 kHz et un débit binaire de 320 kb/s ou moins.
- Cet appareil peut reproduire les fichiers WMA avec une fréquence d'échantillonnage de 44,1 kHz et un débit binaire de 192 kb/s ou moins.
WMA signifie Windows Media Audio.
- L'audio encodé à 128 kb/s doit avoir une qualité sonore proche de celle d'un CD audio ordinaire. Bien que ce lecteur puisse lire des morceaux MP3 à des débits binaires inférieurs, la qualité sonore est alors notablement moins bonne.
- Nombre maximal de dossiers lisibles : 99
- Nombre maximal de fichiers lisibles/enregistrables :
Disque : 999
USB : 1999

Supports USB

ATTENTION

N'éteignez jamais l'appareil et ne débranchez jamais un dispositif de stockage USB quand celui-ci est en service, par exemple durant l'écriture, la lecture ou l'enregistrement ou l'effacement de fichiers.

Cela endommagerait le CD-P650 et le dispositif de stockage USB connecté.

Compatibilité

- Utilisez un dispositif de stockage USB dont la consommation ne dépasse pas 500 mA.
- Certains lecteurs à mémoire flash qui se chargent depuis un port USB ne peuvent pas être utilisés pour la lecture.
- Cet appareil ne peut pas copier ni déplacer les fichiers.
- Formats lisibles : FAT12, FAT16, FAT32
- Les formats NTFS, HFS et HFS+ ne peuvent pas être employés.
- Selon les caractéristiques du dispositif de stockage USB, cet appareil peut ne pas être à même de lire les fichiers qu'il contient ou des sauts peuvent se produire.

Enregistrement

Cet appareil peut enregistrer le son venant de CD sur des dispositifs de stockage USB au format MP3. Voir page 48 pour des détails.

Compatibilité avec les iPod

Cette unité peut être connectée aux modèles d'iPod suivants et être utilisée avec eux.

iPod (5e génération)

iPod classic

iPod nano (1ère à 5e génération)

iPod touch (1ère à 3e génération)

- Vous ne pouvez pas utiliser les modèles suivants avec l'affichage en "Mode direct" ni pour la minuterie :

iPod (5e génération)

iPod nano (1ère/2e génération)

Voir page 46 pour les informations sur le mode d'affichage.

- Cette unité ne peut pas produire la vidéo de l'iPod qui lui est branché.
- Pour brancher un iPod, utilisez le câble USB fourni avec l'iPod.
- Brancher un iPod shuffle à ce port ne permettra pas la lecture.

Logiciel iPod compatible

Si votre iPod ne fonctionne pas avec le CD-P650 ou avec la télécommande, mettre à jour son logiciel peut résoudre le problème.

Consultez le site Web Apple et téléchargez le dernier logiciel pour iPod.

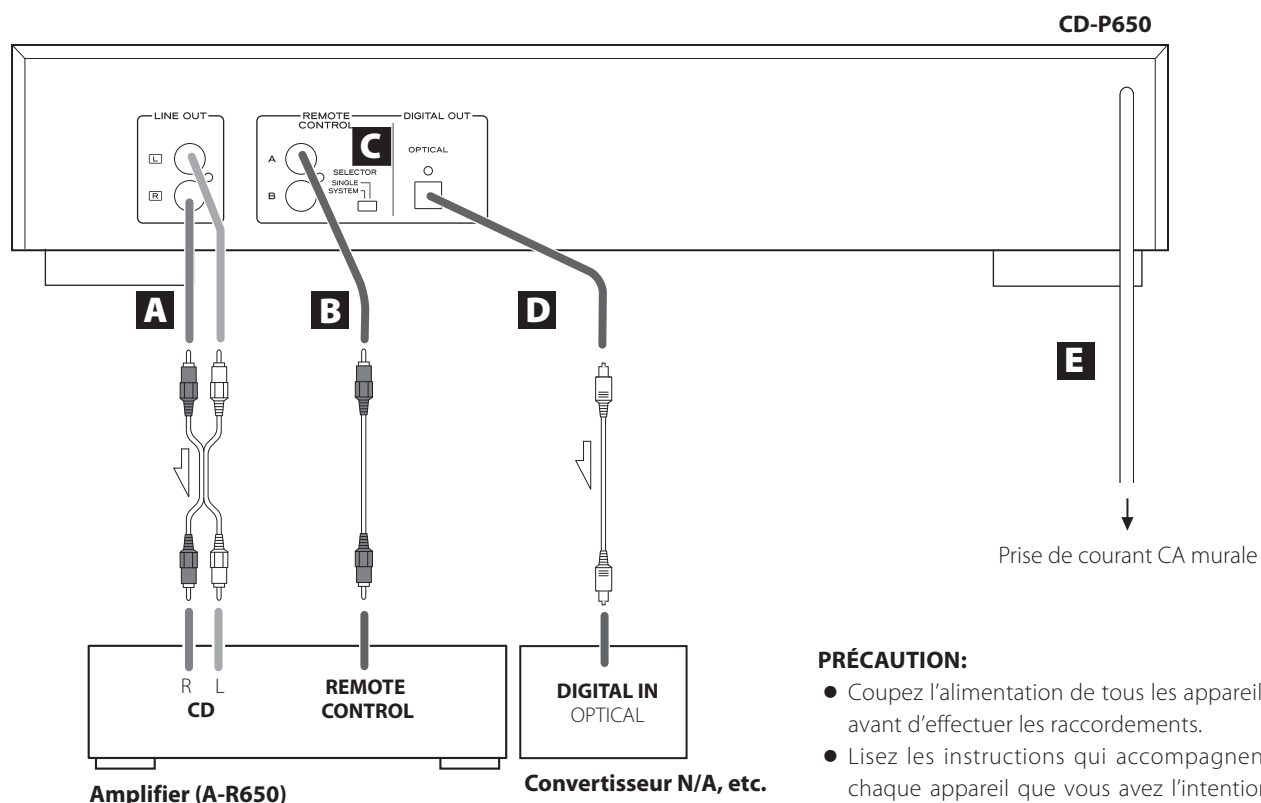

PRÉCAUTION:

- Coupez l'alimentation de tous les appareils avant d'effectuer les raccordements.
- Lisez les instructions qui accompagnent chaque appareil que vous avez l'intention d'utiliser en association avec cet appareil-ci.

A Prises LINE OUT

Un signal audio analogique à 2 canaux est disponible sur ces prises. Connectez-leur les prises TUNER de l'amplificateur (A-R650) avec un câble RCA stéréo.

Veillez à brancher :

- la fiche blanche → la prise blanche (L : voie gauche)
- la fiche rouge → la prise rouge (R : voie droite)



- Veillez à ce que chaque fiche soit soigneusement insérée. Pour éviter les ronflements et les bruits parasites, évitez d'attacher les câbles d'interconnexion parcourus par les signaux avec le cordon d'alimentation secteur ou les câbles de liaison aux enceintes.

B Prise REMOTE CONTROL

Si vous avez un A-R650TEAC, vous disposez de pratiques opérations de contrôle du système :

- Lorsque vous appuyez sur la touche PLAY, le sélecteur d'entrée de l'A-R650 se met automatiquement sur "CD".
- Quand l'A-R650 est mis sous tension avec son sélecteur d'entrée réglé sur "CD", la lecture du CD démarre automatiquement. Raccordez la prise REMOTE CONTROL (A ou B) à la prise REMOTE CONTROL de l'A-R650 au moyen du cordon de connexion de télécommande fourni.
- Vous pouvez utiliser les touches suivantes sur la télécommande fournie avec l'A-R650 TEAC :

CD (fait alterner la fonction du CD-P650 entre "CD" et "USB")

Quand la fonction est "CD" :

PLAY/PAUSE (▶/⏸), STOP (■), ⏮, ⏭, REPEAT, SHUFFLE, TIME, touches numériques (1 - 0)

Quand la fonction est "USB" (aussi pour la lecture d'un iPod) :

PLAY/PAUSE (▶/⏸), STOP (■), ⏮, ⏭, REPEAT, SHUFFLE

C Commutateur SELECTOR

Si les prises REMOTE CONTROL de cet appareil et de l'A-R650 sont reliées par le cordon de connexion de télécommande, sélectionnez "SYSTEM". Vous pouvez utiliser la télécommande fournie avec l'A-R650 pour contrôler facilement le système.

Si vous n'utilisez pas les opérations de contrôle du système, ou si vous ne possédez pas d'A-R650, sélectionnez "SINGLE".

D Prise DIGITAL OUT (optique)

Le signal audio numérique à 2 canaux est sorti par cette prise. Raccordez-la à la prise d'entrée numérique d'un appareil numérique tel qu'un convertisseur N/A, etc. Utilisez un câble numérique optique en vente dans le commerce.

E Cordon secteur

Après avoir fait toutes les autres connexions, branchez le câble d'alimentation dans une prise secteur.

- Assurez-vous de raccorder le câble à une prise qui délivre une tension correcte.
- Saisissez la prise lorsque vous branchez ou débranchez le câble secteur.

Noms des commandes (appareil principal)

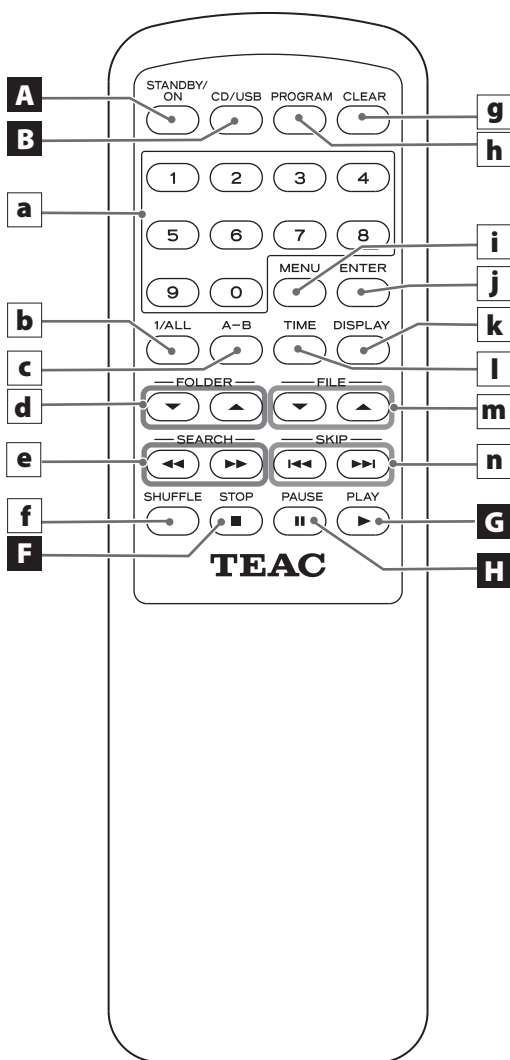
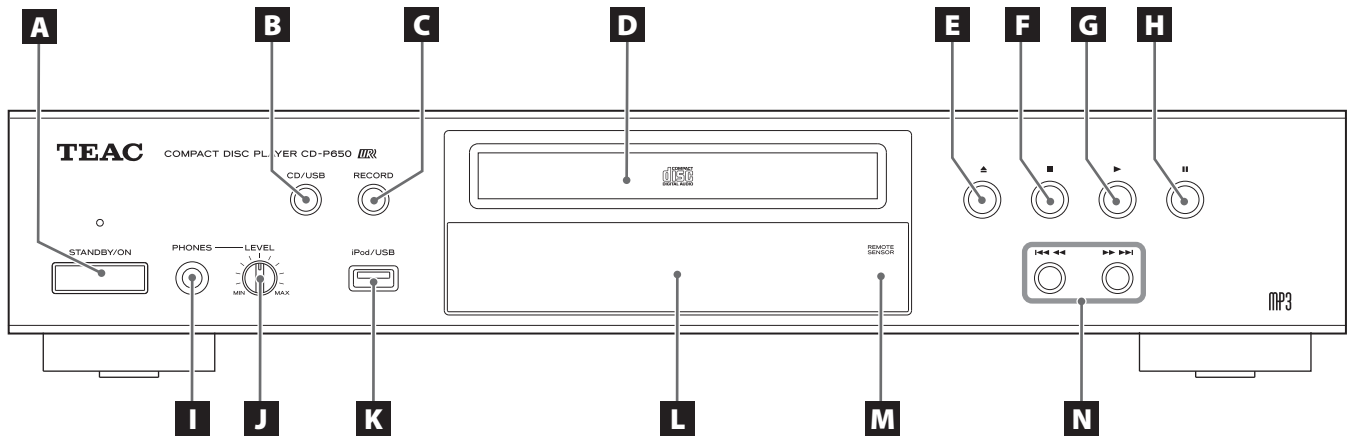

A STANDBY/ON

Utilisez cette touche pour allumer l'appareil ou le mettre en veille (standby). L'indicateur de veille est allumé en rouge quand l'appareil est en veille. Quand il est sous tension, l'indicateur s'éteint.

B CD/USB

Utilisez cette touche pour sélectionner le mode USB ou CD.

C RECORD

Appuyez sur cette touche pour lancer l'enregistrement sur un dispositif de stockage USB. Maintenez cette touche enfoncée pour passer en mode de réglage d'enregistrement.

D Tiroir de disque

E Ouverture/fermeture (▲)

Utilisez cette touche pour ouvrir et fermer le tiroir.

F Arrêt (■)

Utilisez cette touche pour arrêter la lecture.

G Lecture (▶)

Utilisez cette touche pour démarrer la lecture.

H Pause (||)

Utilisez cette touche pour mettre la lecture en pause.

I PHONES

Pour bénéficier d'une écoute privée, insérez la fiche d'un casque d'écoute dans cette prise.

J Bouton LEVEL

Tournez ce bouton pour régler le volume du casque.

K Prise USB/iPod

Connectez ici un iPod ou un dispositif de stockage USB externe.

L Écran**M Capteur de télécommande**

Pour utiliser la télécommande, pointez-la vers le capteur de télécommande.

N Saut/recherche (◀◀/▶▶)

En mode CD/USB, utilisez ces touches pour sauter d'un fichier/piste à l'autre sur un CD ou un support USB pendant la lecture ou à l'arrêt. En mode iPod, utilisez ces touches pour sauter des morceaux sur un iPod pendant la lecture ou en pause.

Pendant la lecture, maintenez ces touches pressées pour parcourir un fichier/piste/morceau.

Télécommande**a Touches numériques**

Appuyez sur ces touches pour sélectionner un numéro de fichier/piste.

Par exemple, pour sélectionner le fichier/piste numéro 25, appuyez sur "2" puis sur "5".

Pour sélectionner des chiffres inférieurs à 10, appuyez sur "0" puis sur le chiffre voulu. Par exemple, pour sélectionner le numéro 5, appuyez sur "0" puis sur "5" (sinon, vous pouvez juste appuyer sur "5" et attendre quelques secondes).

b 1/ALL

Utilisez cette touche pour sélectionner le mode de lecture en boucle (page 44).

c A-B

Utilisez cette touche pour régler les points A et B de lecture en boucle A-B (page 44).

d FOLDER (▲,▼)

Utilisez ces touches pour sélectionner un dossier de fichiers MP3/WMA (page 39).

e SEARCH (◀◀/▶▶)

Pendant la lecture, utilisez ces touches pour rechercher le passage que vous souhaitez écouter (page 40).

f SHUFFLE

Utilisez cette touche pour la lecture aléatoire (page 43).

g CLEAR

Utilisez cette touche pour effacer un programme (page 43).

h PROGRAM

Utilisez cette touche pour passer en mode de lecture programmée (page 41).

i MENU

Utilisez cette touche pour revenir au menu précédent de l'iPod. Cette touche est équivalente à la touche MENU de votre iPod (page 39).

j ENTER

Utilisez cette touche pour sélectionner le dossier et le fichier (page 39).

k DISPLAY

Pendant la lecture de MP3/WMA, utilisez cette touche pour changer les informations affichées (page 45).

l TIME

Pendant la lecture, utilisez cette touche pour changer l'affichage temporel (page 45).

m FILE (▼,▲)

Utilisez ces touches pour sélectionner un fichier MP3/WMA (page 39).

En mode iPod, utilisez ces touches pour sélectionner un élément de MENU.

n SKIP (◀◀/▶▶)

Utilisez ces touches pour sauter des fichiers/pistes (page 40).

Le boîtier de télécommande fourni permet la commande à distance de l'appareil.

Pour utiliser le boîtier de télécommande, pointez-le vers le capteur de télécommande du panneau avant de l'appareil.

- Même si le boîtier de télécommande est employé à portée de fonctionnement, la commande à distance peut être impossible s'il y a des obstacles entre l'appareil et le boîtier de télécommande.
- Si le boîtier de télécommande est employé à proximité d'autres appareils générant des rayons infrarouges, ou si d'autres télécommandes utilisant des rayons infrarouges sont utilisées près de l'appareil, ce dernier peut ne pas bien fonctionner. Dans la situation inverse, les autres appareils peuvent ne pas bien fonctionner.

Mise en place des piles

1. Retirez le couvercle du compartiment des piles.
2. Insérez deux piles sèches "AA". Assurez-vous que les piles sont correctement insérées et respectent les polarités plus "⊕" et moins "⊖".
3. Refermez le couvercle.

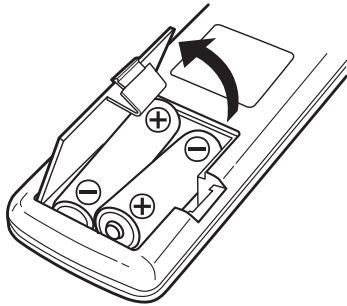

Remplacement des piles

Si vous remarquez que la distance de fonctionnement correct entre le boîtier de télécommande et l'appareil se réduit, c'est que les piles sont usées. Dans ce cas, remplacez-les par des neuves.

- Pour plus d'informations sur la collecte des piles usagées, veuillez contacter votre mairie, votre service d'ordures ménagères ou le point de vente dans lequel vous avez acheté les articles.

Précautions à observer concernant les piles

- Assurez-vous d'insérer les piles en respectant les polarités plus "⊕" et moins "⊖".
- Utilisez des piles du même type. N'utilisez jamais des types de pile différents ensemble.
- Des piles ou des batteries rechargeables peuvent être utilisées. Référez-vous à leurs étiquettes pour les précautions à respecter.
- Si la télécommande ne doit pas être utilisée durant une période prolongée (plus d'un mois), retirez ses piles pour éviter qu'elles ne coulent.
- Si les piles coulent, essuyez le liquide dans le compartiment des piles et remplacez les piles par des neuves.
- N'utilisez pas d'autres piles que celles spécifiées. Ne mélangez pas des piles neuves avec des anciennes et n'utilisez pas ensemble des types de pile différents.
- Ne chauffez pas et ne démontez pas les piles et ne les jetez jamais dans un feu ou dans de l'eau.
- Ne conservez et ne transportez pas les piles avec d'autres objets métalliques. Une pile pourrait entrer en court-circuit, couler ou exploser.
- Ne rechargez jamais une batterie sans avoir vérifié qu'elle peut l'être.

A Comment allumer ou éteindre l'appareil

Appuyez sur la touche STANDBY/ON pour allumer l'appareil ou le mettre en veille (standby).

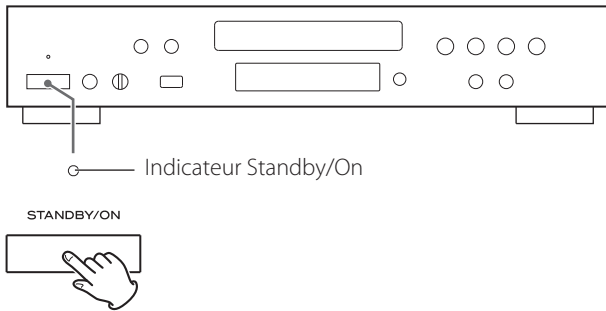

L'indicateur Standby/On s'éteint quand l'appareil est mis en service.
L'indicateur Standby/On s'allume en rouge quand l'appareil est en veille.

- Si l'A-R650 et cet appareil sont reliés par le cordon de télécommande quand vous allumez le système, la source ayant été sélectionnée en dernier démarre automatiquement sa lecture.

B Comment sélectionner CD ou USB

Chaque fois que l'on appuie sur la touche CD/USB, le mode alterne entre CD et USB.

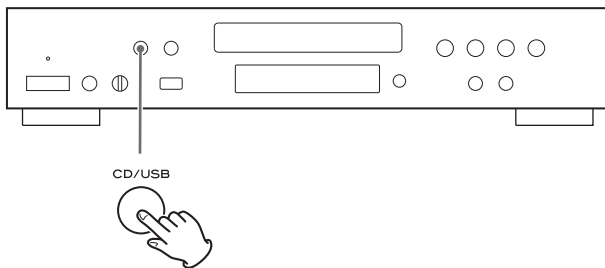

C Écoute au casque

Insérez la fiche du casque dans la prise PHONES et réglez le volume.

- Le son des enceintes ne sera pas coupé.

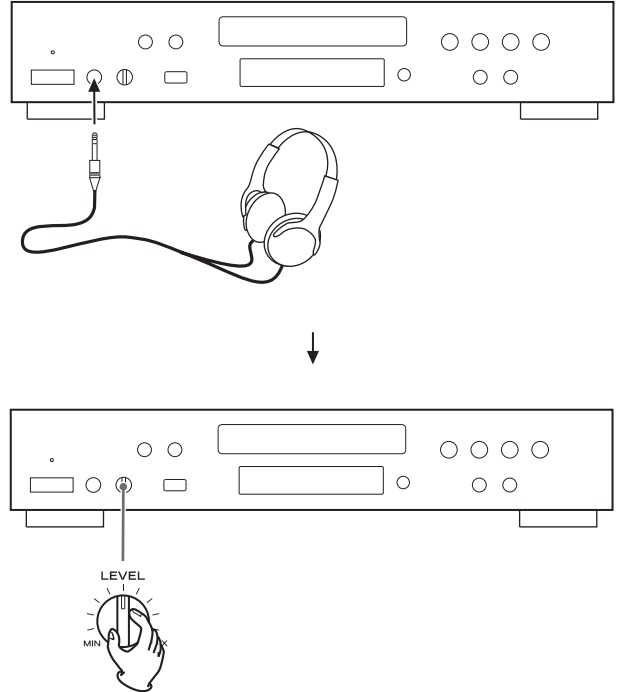

Écoute d'un CD

1 Appuyez sur la touche CD/USB pour sélectionner "CD".

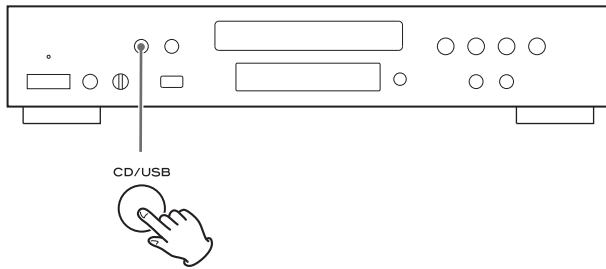

2 Appuyez sur la touche d'ouverture/fermeture (▲).

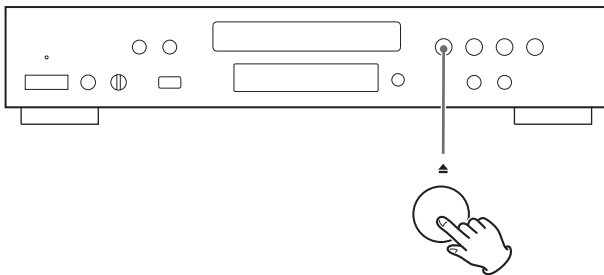

3 Placez un disque dans le tiroir avec la face imprimée dirigée vers le haut.

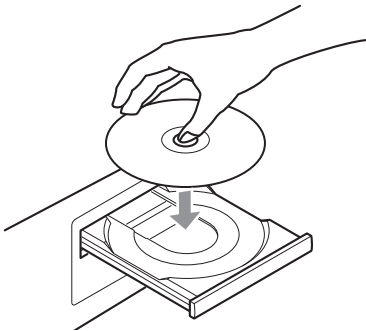

- Le disque doit être centré dans le tiroir. Si le disque n'est pas correctement positionné, le tiroir risque de ne pas pouvoir s'ouvrir après s'être refermé.
- Ne mettez jamais plus d'un disque dans le tiroir.
- Ne collez pas d'étiquettes ni de ruban adhésif sur le disque.
- N'utilisez pas de disques aux formes irrégulières.

4 Appuyez sur la touche d'ouverture/fermeture (▲) pour fermer le tiroir.

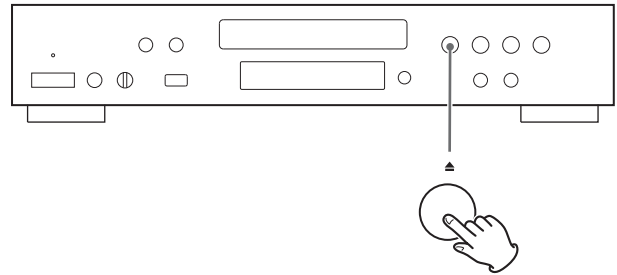

- Tenez vos doigts à l'écart du tiroir de disque quand il bouge pour éviter de vous les faire coincer.
- Il faut quelques secondes à l'appareil pour charger un disque. Aucune touche ne fonctionne pendant le chargement. Attendez que le nombre total de fichiers/pistes et la durée totale de lecture du disque apparaissent.

CD audio

Le nombre total de pistes et la durée totale de lecture du disque apparaissent.

CD/Stop
T016 72:00

Disque MP3/WMA

Le nombre total de fichiers du disque apparaît.

CD/Stop
Total file 010

5 Appuyez sur la touche lecture (▶) pour lancer la lecture.

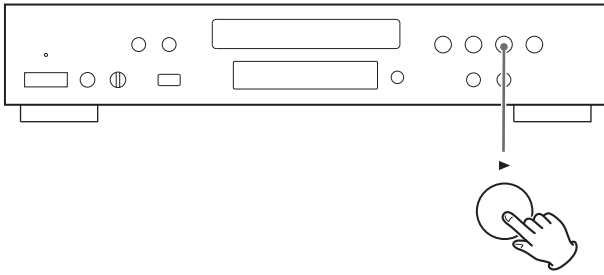

La lecture du disque commence par le premier fichier/piste.

CD audio

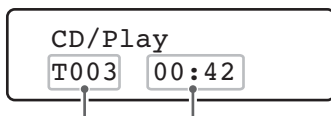

Numéro de la piste en cours Temps écoulé de la piste en cours

Disque MP3/WMA

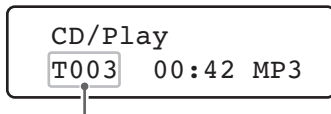

Numéro du fichier actuel

- Les fichiers MP3/WMA enregistrés en dehors des dossiers sont mis automatiquement dans le dossier racine ("ROOT"), et la lecture démarre à partir du premier fichier du dossier ROOT.
- S'il y a des dossiers qui ne contiennent pas de fichier MP3/WMA, cet appareil les saute.
- Pendant la lecture du fichier MP3/WMA, "titre_artiste_album" défilent à l'écran.
- L'appareil s'arrête automatiquement quand la lecture de tous les fichiers/pistes est terminée.
- Si vous changez un disque puis appuyez sur la touche de lecture (▶) (ou sur la touche SHUFFLE de la télécommande) sans avoir d'abord fermé le tiroir du disque, celui-ci se ferme automatiquement et la lecture démarre.

Vous pouvez reproduire des fichiers MP3/WMA en branchant divers dispositifs externes de stockage USB tels qu'une mémoire flash USB.

1 Appuyez sur la touche CD/USB pour sélectionner "USB".

"Not connected" s'affichera si aucun dispositif USB n'est branché.

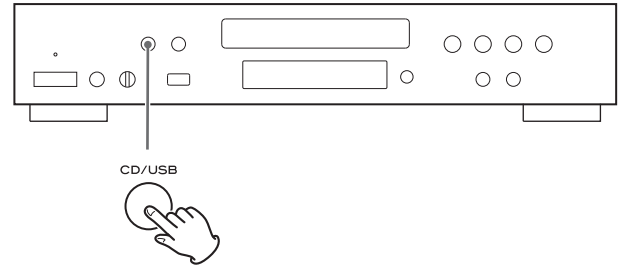

2 Branchez un dispositif de stockage USB externe à l'appareil.

Quand un disque dur est branché à cet appareil, il peut falloir plusieurs minutes pour afficher le nombre de fichiers.

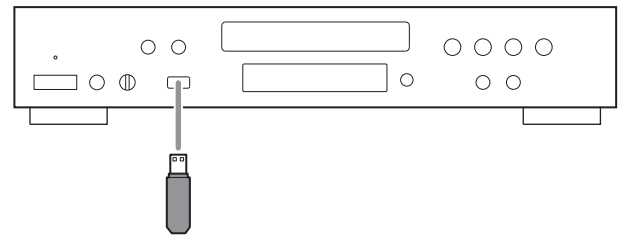

3 Appuyez sur la touche de lecture (▶).

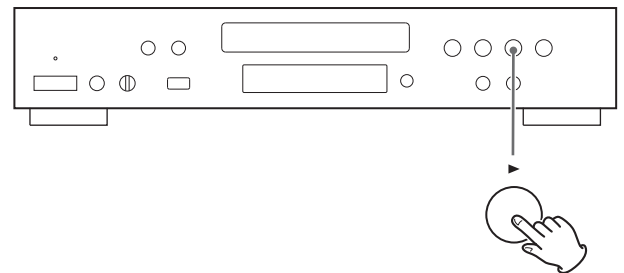

La lecture démarre à partir du premier morceau.

Écoute d'iPod

1 Appuyez sur la touche CD/USB afin de sélectionner "USB"

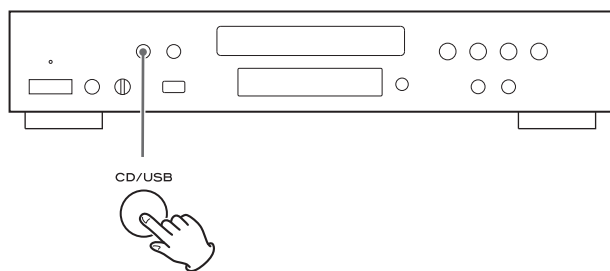

2 Branchez votre iPod à l'aide du câble USB fourni avec l'iPod.

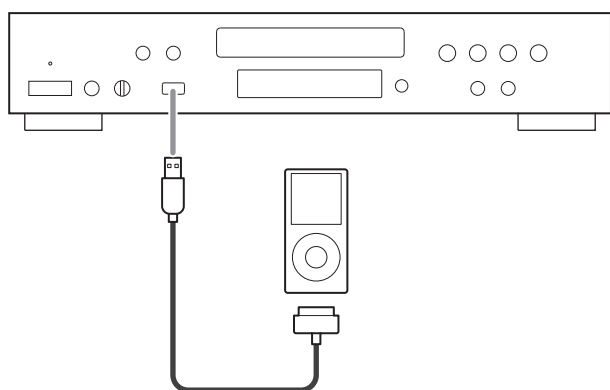

L'iPod se met automatiquement sous tension et lance la lecture à partir de sa liste de titres.

- Si l'affichage est réglé en «mode étendu» (voir page 46), la lecture ne démarre pas automatiquement.

Si l'iPod est branché alors que le CD-P650 est réglé sur une autre source, l'iPod s'allume et passe en pause.

- La batterie de l'iPod sera entièrement rechargée si l'iPod est connecté avec le CD-P650 sous tension.
- Quand l'iPod est branché au CD-P650, la prise casque de l'iPod ne produit plus de son.
Pour écouter au casque, branchez ce dernier à la prise PHONES du CD-P650.

Lecture générale

CD USB

Lecture depuis le fichier/piste sélectionné

- ### 1 Appuyez sur les touches de saut/recherche (|<<< <<</>>> >>>|) pour sélectionner un fichier/piste ou utilisez les touches numériques pour saisir le numéro de fichier/piste.

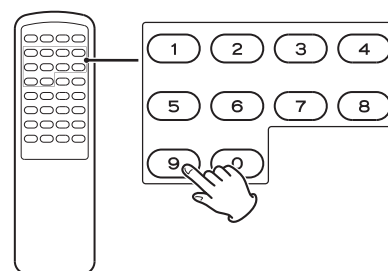
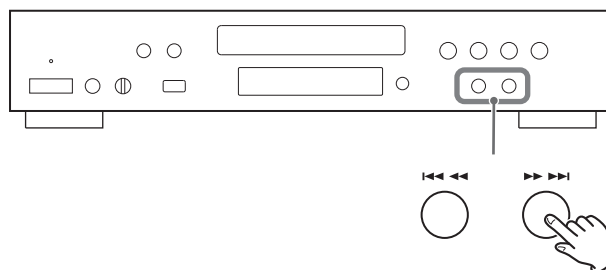

Par exemple, pour sélectionner le fichier/piste numéro 25, appuyez sur "2" puis sur "5".

Pour sélectionner des chiffres inférieurs à 10, appuyez sur "0" puis sur le chiffre voulu. Par exemple, pour sélectionner le numéro 5, appuyez sur "0" puis sur "5" (sinon, vous pouvez juste appuyer sur "5" et attendre quelques secondes).

- ### 2 Appuyez sur la touche de lecture (▶).

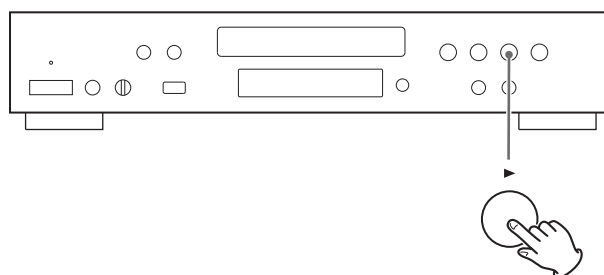

La lecture démarre à partir du fichier/piste sélectionné.

CD **USB**

Lecture des fichiers d'un dossier

Vous pouvez choisir un dossier contenant des fichiers WMA/MP3.

- 1 Appuyez sur les touches **FOLDER** (▼/▲) pour sélectionner un dossier.

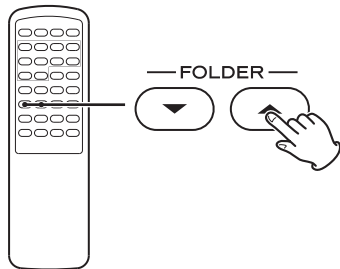

- 2 Appuyez sur la touche **ENTER**.

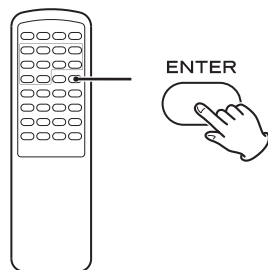

- 3 Si vous souhaitez choisir un fichier, appuyez sur les touches **FILE** (▼/▲).

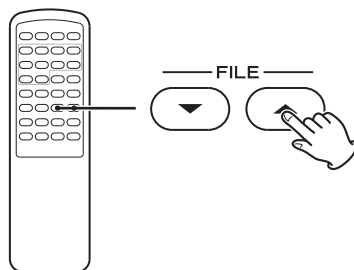

- Seuls les fichiers du dossier choisi peuvent être sélectionnés.

- 4 Appuyez sur la touche **ENTER**.

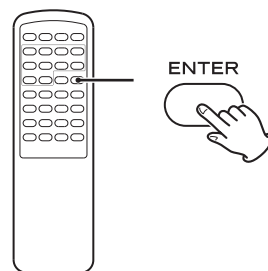

La lecture commence à partir du fichier sélectionné.

iPod

Pour retourner au menu précédent

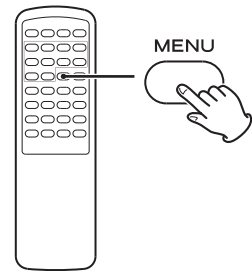

- 1 Appuyez sur la touche **MENU** pour revenir au menu précédent. Cette touche est équivalente à la touche MENU de votre iPod.

iPod

Sélectionner un élément de menu

- 1 Utilisez les touches **FILE** (▼/▲) pour sélectionner un élément de menu.

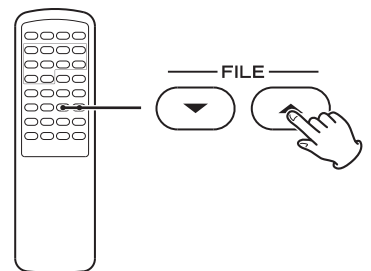

- 2 Appuyez sur la touche **ENTER**.

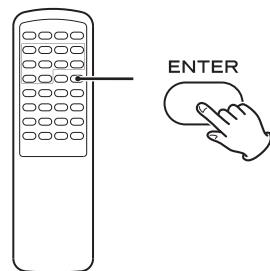

iPod

Pour mettre l'iPod en mode de veille (en mode direct uniquement)

- Maintenez la touche de lecture (▶) plus de 5 secondes.

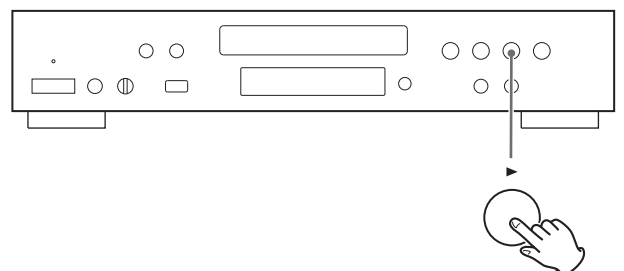

L'iPod passera en mode de veille. Pour annuler le mode de veille, appuyez à nouveau sur la touche de lecture (▶).

CD USB iPod

Pour passer directement au fichier/piste suivant ou précédent

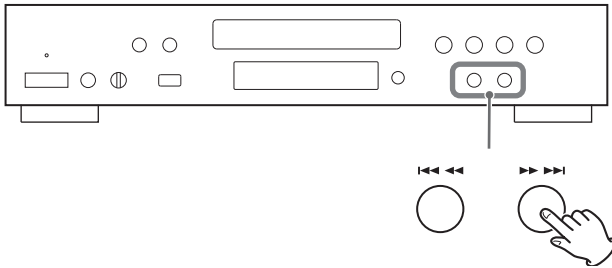

Pendant la lecture, appuyez répétitivement sur les touches de saut/recherche (I◀◀ ◀◀/▶▶ ▶▶I) jusqu'à ce que le fichier/piste désiré soit trouvé. La piste ou le fichier sélectionné est reproduit à partir de son début.

Sur la télécommande, utilisez les touches de saut SKIP (I◀◀/▶▶I).

À l'arrêt ou en pause, appuyez répétitivement sur les touches de saut/recherche (I◀◀ ◀◀/▶▶ ▶▶I) jusqu'à ce que vous trouviez le fichier/piste souhaité. Appuyez sur la touche de lecture (▶) pour lancer la lecture du fichier/piste sélectionné.

- Si vous appuyez sur la touche I◀◀ pendant la lecture, le fichier/piste en cours de lecture est reproduit de nouveau à partir du début. Pour revenir au début du fichier/piste précédent, appuyez deux fois sur la touche I◀◀.
- Pendant la lecture programmée, le fichier/piste suivant ou précédent du programme est reproduit.

CD USB

Recherche d'un passage sur une plage/fichier

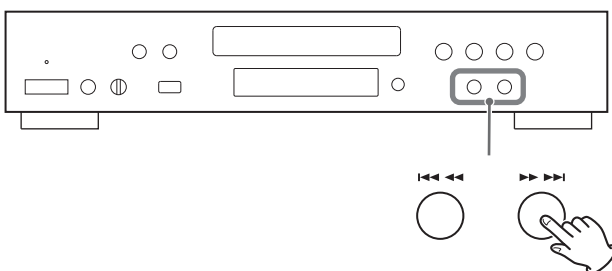

Pendant la lecture, maintenez pressée la touche de saut/recherche (I◀◀ ◀◀/▶▶ ▶▶I) puis relâchez-la quand vous avez atteint le passage que vous souhaitez écouter.

Sur la télécommande, utilisez les touches SEARCH (◀◀/▶▶).

- En mode USB, aucun son n'est produit pendant la recherche.
- L'appareil s'arrête quand la fin du dernier fichier/piste est atteinte.

CD USB

Pour arrêter la lecture

Appuyez sur la touche d'arrêt (■).

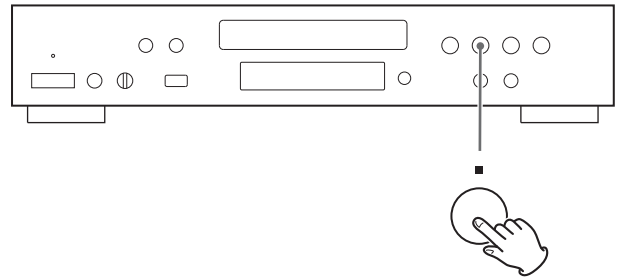

Pour reprendre la lecture, appuyez sur la touche de lecture (▶). La lecture commence par le premier fichier/piste.

CD USB iPod

Pour mettre la lecture en pause

Appuyez sur la touche Pause (||) pendant la lecture.

La lecture s'arrête sur la position actuelle.

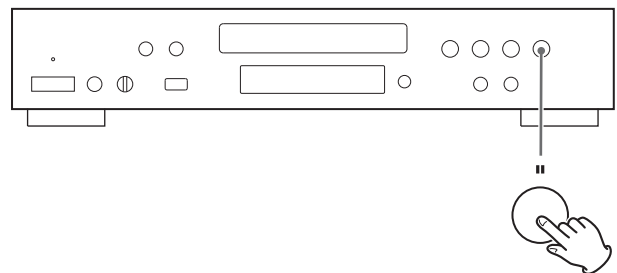

Pour reprendre la lecture, appuyez sur la touche de lecture (▶).

CD

Pour éjecter le disque

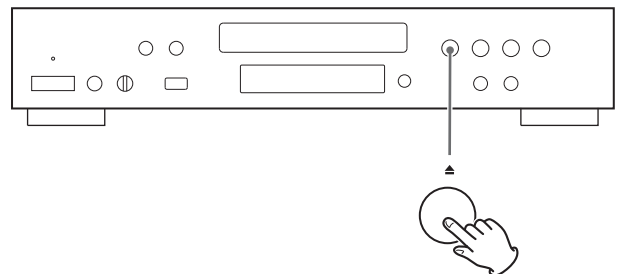

Quand vous appuyez sur la touche d'ouverture/fermeture (▲), la lecture s'arrête et le tiroir s'ouvre.

Après l'éjection du disque, fermez le tiroir en appuyant sur la touche d'ouverture/fermeture (▲).

CD USB

32 fichiers/pistes peuvent être programmés dans l'ordre souhaité.

1 Appuyez à l'arrêt sur la touche PROGRAM.

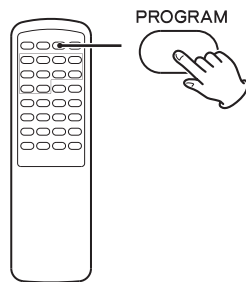

Quand CD est sélectionné

```
P-00 T000
T016 72:00
```

Quand USB est sélectionné

```
P-00 T0000
Total File 0130
```

2 Appuyez sur les touches de saut SKIP (◀◀/▶▶) pour sélectionner une plage ou un fichier.

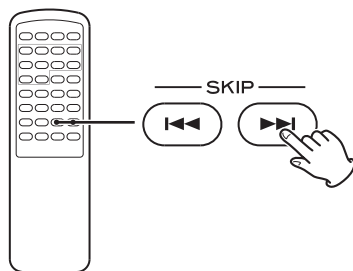

Quand CD est sélectionné

```
P-01 T001
T016 72:00
```

Quand USB est sélectionné

```
P-01 T0001
Total File 0130
```

Vous pouvez aussi utiliser les touches numériques pour sélectionner un fichier/piste.

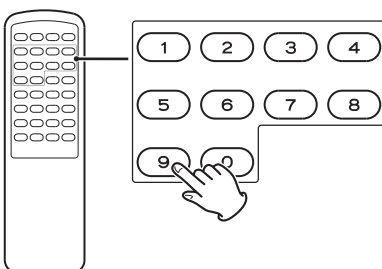

Quand vous utilisez les touches numériques, saisissez juste le numéro de fichier/piste. Après la saisie, sautez à l'étape 4.

Par exemple, pour sélectionner le fichier/piste numéro 25, appuyez sur "2" puis sur "5".

Pour sélectionner des chiffres inférieurs à 10, appuyez sur "0" puis sur le chiffre voulu. Par exemple, pour sélectionner le numéro 5, appuyez sur "0" puis sur "5" (sinon, vous pouvez juste appuyer sur "5" et attendre quelques secondes).

3 Avant 5 secondes, appuyez sur la touche PROGRAM.

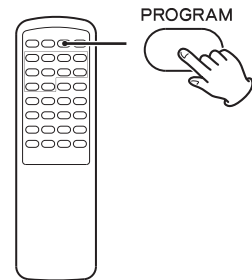

Quand CD est sélectionné

```
P-01 T012
T016 72:00
```

Quand USB est sélectionné

```
P-01 T0012
Total File 0130
```

- Répétez les étapes 2 et 3 pour programmer d'autres fichiers/pistes.
- Si vous avez fait une erreur, appuyez sur la touche CLEAR. Le dernier numéro programmé sera supprimé.
- 32 fichiers/pistes peuvent être programmés. Si vous essayez de programmer plus de 32 fichiers/pistes, "P-FULL" (le programme est plein) s'affiche pour indiquer que plus aucun fichier/piste ne peut être programmé.

4 Une fois la programmation terminée, appuyez sur la touche de lecture (▶) pour lancer la lecture programmée.

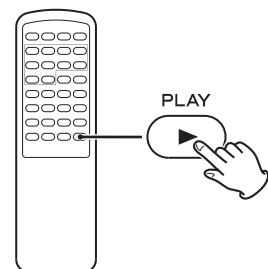

Quand la lecture de toutes les fichiers/pistes programmés est terminée, ou si vous appuyez sur la touche d'arrêt (■) ou la touche STANDBY/ON, le mode de lecture programmée est annulé.

- Si l'appareil est débranché de l'alimentation secteur, la programmation est effacée.

CD USB

Pour vérifier l'ordre programmé

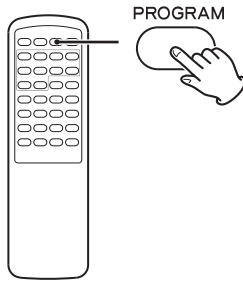

À l'arrêt, appuyez répétitivement sur la touche PROGRAM. Le numéro de fichier/piste et le numéro d'ordre dans le programme s'affichent.

CD USB

Pour changer ou ajouter au programme un fichier/plage

- 1** En mode d'arrêt, appuyez répétitivement sur la touche PROGRAM jusqu'à ce que le numéro d'ordre dans le programme dont vous souhaitez changer le fichier/piste s'affiche.

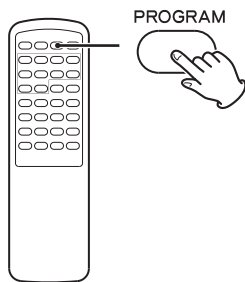

- 2** Sélectionnez un fichier/piste en utilisant les touches de saut SKIP (◀◀/▶▶).

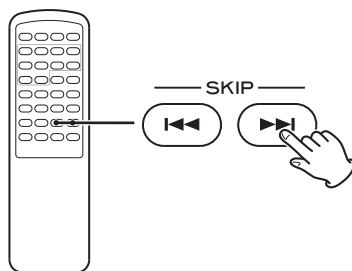

Le fichier/piste précédent est remplacé par le nouveau fichier/piste sélectionné.

Si vous souhaitez ajouter un fichier/piste à la fin du programme, appuyez répétitivement sur la touche PROGRAM jusqu'à ce que "P-END" s'affiche brièvement. Puis, sélectionnez un fichier/piste avec les touches de saut SKIP (◀◀/▶▶). Le fichier/piste est ajouté au programme.

Vous pouvez aussi utiliser les touches numériques.

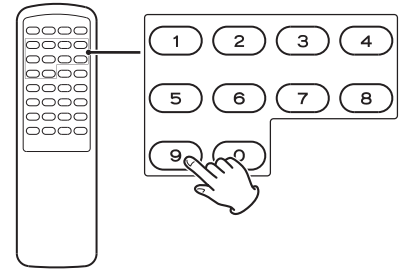

Par exemple, pour sélectionner le fichier/piste numéro 25, appuyez sur "2" puis sur "5". Pour sélectionner des chiffres inférieurs à 10, appuyez sur "0" puis sur le chiffre voulu. Par exemple, pour sélectionner le numéro 5, appuyez sur "0" puis sur "5" (sinon, vous pouvez juste appuyer sur "5" et attendre quelques secondes).

- 3** Appuyez sur la touche PROGRAM.

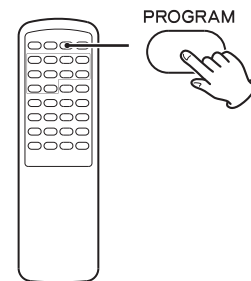

Le programme est remplacé.

CD USB

Pour supprimer un fichier/piste du programme

- 1** À l'arrêt, appuyez répétitivement sur la touche PROGRAM jusqu'à ce que s'affiche le numéro de piste à supprimer dans le programme.

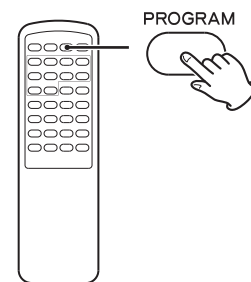

- 2** Appuyez sur la touche CLEAR.

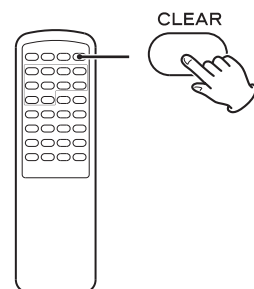

Le fichier/piste sélectionné est supprimé du programme.

CD **USB**

Pour effacer le programme

1 À l'arrêt, appuyez sur la touche PROGRAM.

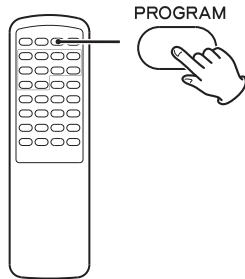

2 Maintenez enfoncée la touche CLEAR plus de 4 secondes.

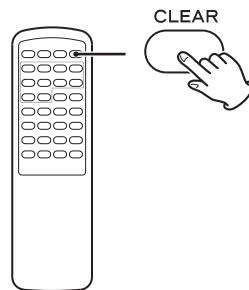

- Dans les cas suivants, le contenu programmé est aussi annulé :
Appui sur la touche STANDBY/ON
Ouverture du tiroir de disque
Déconnexion du cordon d'alimentation

Lecture aléatoire

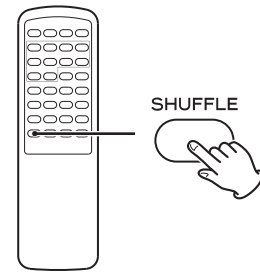

CD **USB**

Quand vous appuyez sur la touche SHUFFLE, les fichiers/pistes du disque ou du support USB sont lus aléatoirement.

Quand CD est sélectionné

CD/Random
T003 00:07

Quand USB est sélectionné

USB/Random
T0003 00:07 WMA

- Si vous appuyez sur la touche ►► pendant la lecture aléatoire, le fichier/piste suivant est sélectionné de façon aléatoire et lu. Si vous appuyez sur la touche ◀◀, le fichier/piste en cours de lecture reprend du début. Un fichier/piste ne peut pas être relu pendant la lecture aléatoire.
- Pour annuler la lecture aléatoire, appuyez sur la touche SHUFFLE.
- Pour arrêter la lecture aléatoire, appuyez sur la touche d'arrêt (■).

iPod

Pendant la lecture, appuyez sur la touche SHUFFLE pour changer de mode aléatoire.

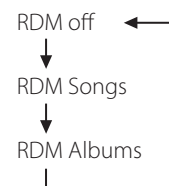

Si vous sélectionnez "RDM Songs", l'iPod lit aléatoirement les morceaux de la liste que vous avez choisie de reproduire. Si vous sélectionnez "RDM Albums", l'iPod reproduit tous les morceaux d'un album dans l'ordre, puis sélectionne aléatoirement un autre album dans la liste, reproduit ses titres dans l'ordre et ainsi de suite.

CD **USB** **iPod**

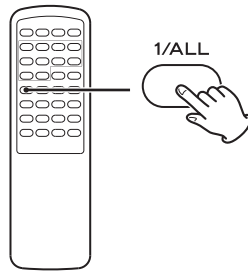

Chaque fois que vous appuyez sur la touche 1/ALL, le mode change comme suit :

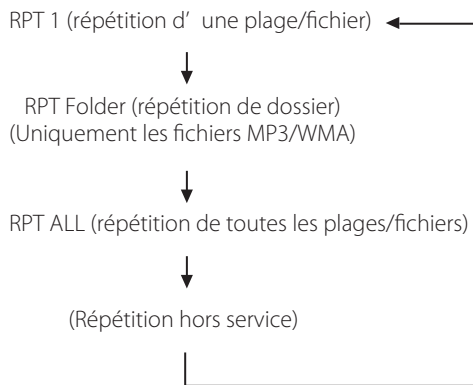

Répétition d'un fichier/piste (RPT 1)

Le fichier/piste en cours de lecture est reproduit en boucle. Si vous sélectionnez un autre fichier/piste en mode "RPT 1", le fichier/piste sélectionné est reproduit en boucle.

Si vous sélectionnez le mode "RPT 1" à l'arrêt puis choisissez un fichier/piste, le fichier/piste sélectionné est lu en boucle.

Répétition de dossier (RPT Folder) (fichiers MP3/WMA uniquement)

Tous les fichiers du dossier sont reproduits en boucle. Si vous sélectionnez un autre dossier en mode "RPT Folder" les fichiers de ce nouveau dossier sont reproduits en boucle.

- Vous ne pouvez pas sélectionner le mode "RPT Folder" à l'arrêt.

Répétition de tous les morceaux (RPT ALL)

Tous les fichiers/pistes sont reproduits en boucle.

- En mode de lecture programmée, tout le contenu du programme est lu en boucle.
- Quand vous appuyez sur la touche d'arrêt (■), le mode de lecture en boucle est annulé.

CD

Pour lire en boucle une section définie (mode de lecture en boucle A-B)

1 Appuyez sur la touche de lecture (▶) pour lancer la lecture.

2 Désignez le point duquel la lecture en boucle doit commencer (point A) en appuyant sur la touche A-B.

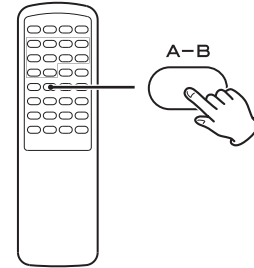

Les indicateurs REPEAT et A - s'allument.

3 Appuyez à nouveau sur la touche A-B sur le point de fin voulu (B).

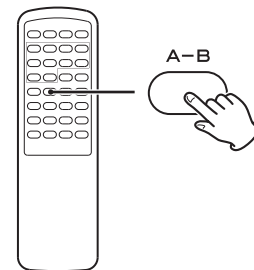

Les indicateurs REPEAT et A-B s'allument.

- Pour annuler la lecture en boucle et reprendre une lecture normale, appuyez sur la touche A-B.
- Il doit y avoir plus de 3 secondes entre A et B.
- Si l'on appuie sur l'une des touches suivantes, le mode de lecture en boucle A-B est annulé :
STOP (■), SKIP (I◀◀/▶▶I), 1/ALL, A-B, SHUFFLE,
OPEN/CLOSE (▲), STANDBY/ON

CD USB

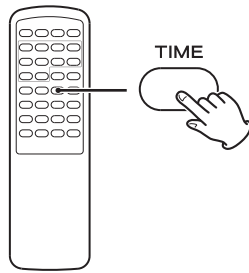

Pendant la lecture, appuyez répétitivement sur la touche TIME pour changer les informations affichées.

CD audio, fichier MP3/WMA

L'affichage change comme suit :
numéro de la piste en cours et temps écoulé sur cette piste

```
CD/Play
T003 00:42
```



numéro de la piste en cours et temps restant dans cette piste

```
CD/Play
T003 -03:02
```



numéro de la piste en cours et temps restant sur le disque (CD audio uniquement)

```
CD/Play
T003 -69:02 TTL
```

CD USB

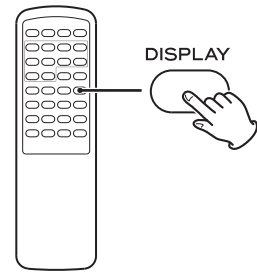

Durant la lecture de fichiers WMA/MP3, appuyez sur la touche DISPLAY pour faire défiler les informations à l'écran.

Affichage par défaut (défilement) :
Titre - Nom de l'artiste - Nom de l'album

Chaque fois que vous appuyez sur la touche DISPLAY, le réglage change comme suit :

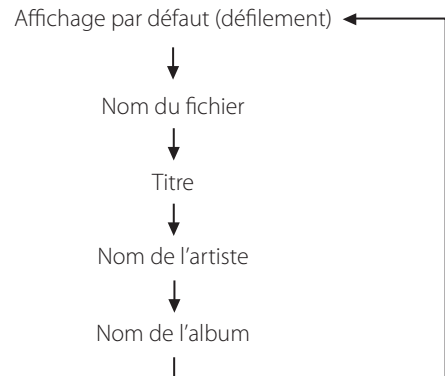

iPod

Changement du mode d'affichage

Vous pouvez choisir l'écran de l'iPod ou celui du CD-P650 pour afficher le menu.

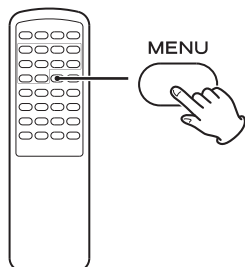

Quand un iPod est connecté, maintenez enfoncée la touche MENU plus de 4 secondes pour choisir quel écran utiliser.

Mode direct (par défaut)

Vous pouvez contrôler l'iPod à l'aide du menu qui apparaît sur son écran.

L'écran du CD-P650 affiche constamment "Direct Mode".

Mode étendu

Vous ne pouvez contrôler l'iPod qu'à l'aide du CD-P650.

Le logo TEAC apparaît sur l'écran de l'iPod.

Les informations sur les morceaux sont affichées sur le CD-P650.

- Les noms des morceaux/albums/artistes doivent être composés de caractères alphanumériques. Le CD-P650 ne peut pas correctement afficher les symboles ni les caractères à double octet (Japonais, Chinois, etc).
- Le logo n'apparaît pas sur l'écran de l'iPod touch.

ATTENTION

- Ne débranchez pas le dispositif de stockage USB durant l'enregistrement.
Ne débranchez pas le cordon d'alimentation durant l'enregistrement.
Cela pourrait endommager les produits.

- Réglez le volume de la source audio externe à un niveau convenable avant d'enregistrer. Sinon, la qualité d'enregistrement sera mauvaise.

Note

- Les fichiers enregistrés sont sauvegardés dans le dossier AUDIO.
- Un nom est automatiquement assigné aux fichiers sous forme d'une séquence régulière du type "Audio001.MP3", "Audio002.MP3",
Par exemple :
S'il existe des fichiers "Audio004.MP3" et "Audio009.MP3" dans le dossier AUDIO et si vous faites un enregistrement, le nouveau fichier s'appellera "Audio010.MP3".
- Avant d'enregistrer, vérifiez la mémoire disponible sur le dispositif de stockage USB à l'aide de votre ordinateur.
Cet appareil ne permet pas de vérifier la mémoire encore disponible.
- Le nombre maximal de fichiers que peut gérer le CD-P650 est de 1999.
Si le dispositif de stockage USB contient plus de 1999 fichiers, le CD-P650 ne peut pas lire correctement les fichiers ni en enregistrer d'autres.
- Une piste enregistrée sur un dispositif de stockage USB est convertie en fichier MP3 ayant un débit binaire de 64 kb/s, 96 kb/s, 128 kb/s ou 192 kb/s.

Réglage du mode d'enregistrement

Vous pouvez régler le débit binaire et la vitesse d'enregistrement, et sélectionner le nombre de morceaux enregistrés (1 ou tous).

1 Appuyez répétitivement sur la touche CD/USB pour sélectionner "CD".

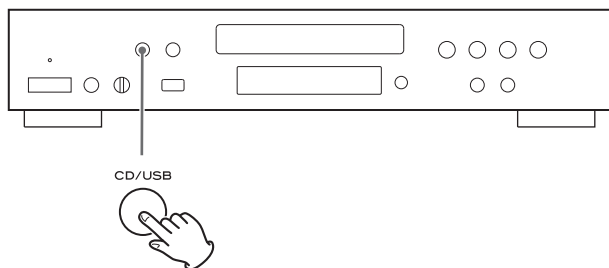

2 Maintenez enfoncée la touche RECORD plus de 2 secondes.

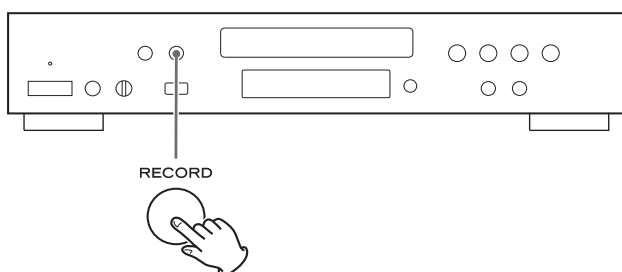

"REC SET: MP3 XXX" s'affiche.

Chaque fois que vous appuyez sur la touche RECORD, le mode change comme suit :

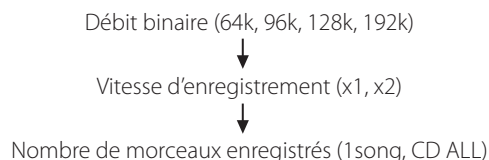

Débit binaire

Vous pouvez régler le débit binaire des fichiers MP3 pour l'enregistrement.

CD/Stop
REC SET: MP3 64K

Chaque fois que vous appuyez sur une touche de saut/recherche (I◀◀/▶▶I), le débit binaire change comme suit :

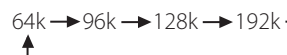

Vitesse d'enregistrement

Vous pouvez régler la vitesse d'enregistrement sur x1 ou x2.

CD/Stop
REC SET: CD X1



CD/Stop
REC SET: CD X2

Chaque fois que vous appuyez sur une touche de saut/recherche (I◀◀/▶▶I), la vitesse d'enregistrement alterne entre x1 et x2.

Nombre de morceaux enregistrés

Vous pouvez régler le nombre de morceaux enregistrés.

CD/Stop
REC SET: 1 song



CD/Stop
REC SET: CD ALL

Chaque fois que vous appuyez sur une touche de saut/recherche (I◀◀/▶▶I), le nombre de morceaux enregistrés alterne entre "1 song" (1 morceau) et "CD ALL" (tout le CD).

Enregistrement sur support USB

- 1 Réglez le nombre de morceaux enregistrés sur "1 song" ou sur "CD ALL".**

(Voir page 47)

- 2 Branchez le dispositif de stockage USB externe au port USB du CD-P650.**

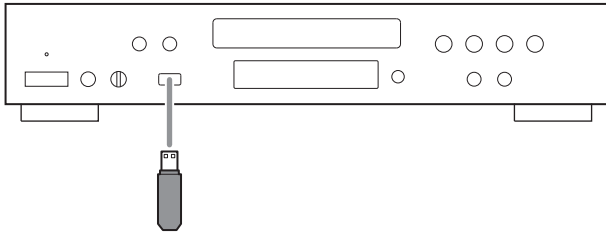

- 3 Appuyez répétitivement sur la touche CD/USB pour sélectionner "CD".**

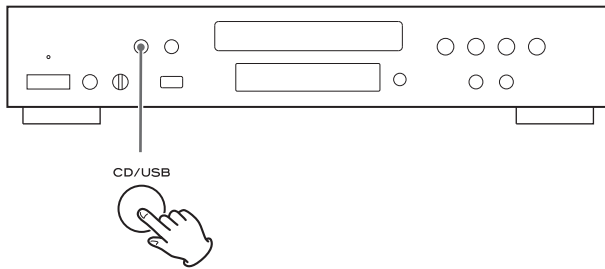

- 4 Ouvrez le tiroir de disque et placez-y le CD audio à enregistrer. Puis fermez le tiroir de disque.**

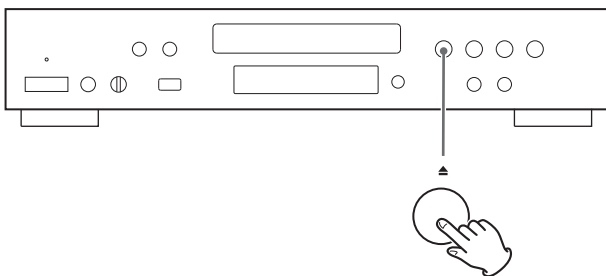

- 5 Si "1 song" a été sélectionné à l'étape 1, sélectionnez une piste avec les touches de saut/recherche (|◀◀/▶▶|).**

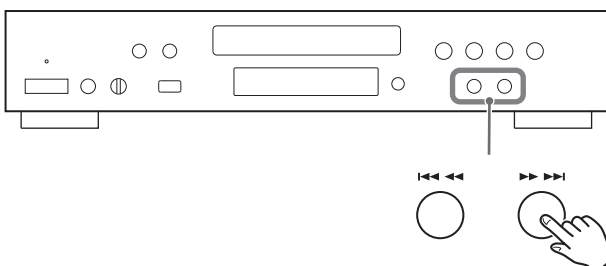

- 6 Appuyez sur la touche RECORD.**

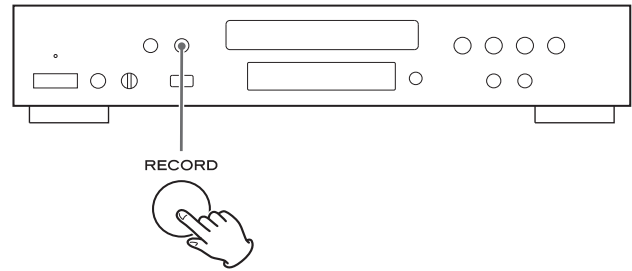

Selon le réglage choisi, le morceau sélectionné sera enregistré ou l'enregistrement démarrera au début du premier morceau du CD. L'enregistrement s'arrêtera automatiquement une fois terminée la lecture de cet unique morceau ou du dernier morceau du CD.

- Quand la vitesse d'enregistrement est réglée sur "x2", les sorties audio ne produisent pas de son.

Pour arrêter l'enregistrement

Appuyez sur la touche d'arrêt (■).

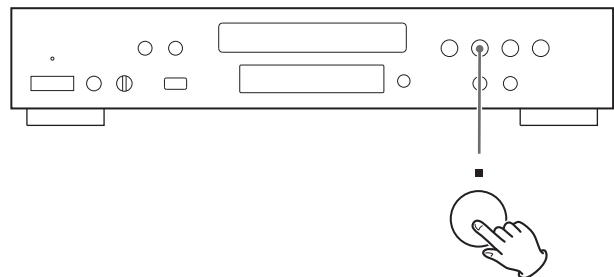

Suppression d'un fichier sur support USB

Vous pouvez supprimer un fichier sur le support USB.

- 1** En mode d'arrêt, appuyez sur les touches FOLDER (▼/▲) pour sélectionner un dossier.

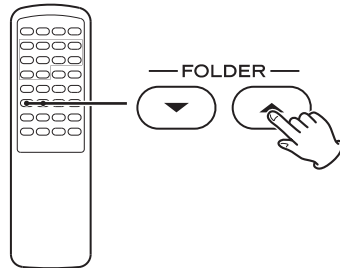

- 2** Appuyez sur la touche ENTER.

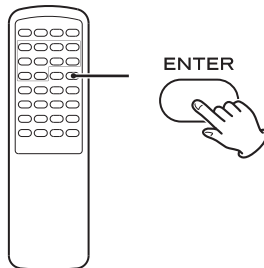

- 3** Appuyez sur les touches FILE (▼/▲) pour sélectionner le fichier que vous souhaitez supprimer du support USB.

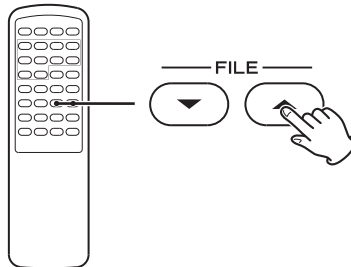

- 4** Maintenez enfoncée la touche CLEAR plus de 4 secondes.

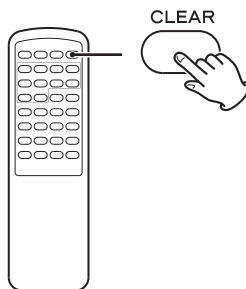

"Delete?" (supprimer ?) s'affiche.

- 5** Dans les 3 secondes, appuyez à nouveau sur la touche CLEAR.

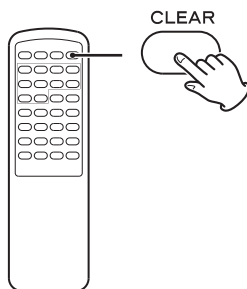

- Le mode de suppression sera annulé si vous n'appuyez pas sur la touche CLEAR dans les 3 secondes.

Rappel des réglages d'usine

Vous pouvez restaurer les réglages d'usine.

- 1** En mode de veille (standby), maintenez simultanément pressées les touches Pause (||) et STANDBY/ON durant plus de 3 secondes.

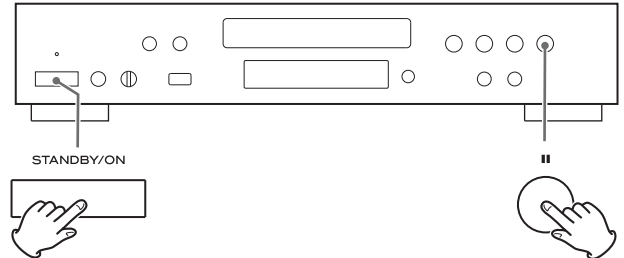

La version s'affichera.

- 2** Débranchez le cordon d'alimentation de la prise secteur.
- 3** Attendez un moment et rebranchez le cordon d'alimentation à la prise secteur.
- 4** Appuyez sur la touche STANDBY/ON pour allumer l'appareil.

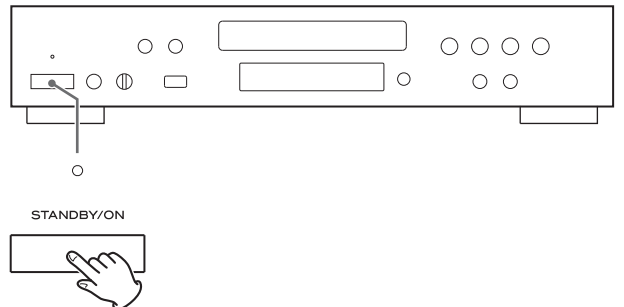

Tous les réglages retrouvent leur valeur de sortie d'usine.

En cas de problème avec l'appareil, prenez le temps de lire ce tableau et de voir si vous pouvez résoudre le problème tout seul avant de faire appel à votre revendeur ou au centre d'assistance TEAC.

Généralités

L'appareil ne s'allume pas

- ➔ Vérifiez que l'appareil est bien branché sur la prise secteur. Vérifiez que la source d'alimentation secteur n'est pas une prise équipée d'un interrupteur et si tel est le cas, vérifiez que l'interrupteur est bien sur ON. Vérifiez que la prise délivre bien du courant en branchant un autre appareil électrique, une lampe ou un ventilateur par exemple.

Pas de son

- ➔ Vérifiez le raccordement à l'amplificateur.
- ➔ Vérifiez le fonctionnement de l'amplificateur.

"Power protect" clignote à l'écran et le CD-P650 passe en mode de veille (standby).

- ➔ L'alimentation électrique est instable. Après un bref intervalle, appuyez sur la touche STANDBY/ON pour allumer l'appareil.

"Over current" clignote à l'écran.

- ➔ En mode USB, vous ne pouvez pas utiliser de dispositif de stockage USB ayant une consommation électrique supérieure à 500 mA. Débranchez le dispositif de stockage USB ou quittez le mode USB.

La télécommande ne fonctionne pas.

- ➔ Si les piles sont usées, changez-les.
- ➔ Utilisez la télécommande à une distance d'environ 5 m et dirigez-la vers la face avant de l'appareil.
- ➔ Enlevez tout objet pouvant faire obstacle entre la télécommande et l'appareil.
- ➔ Éteignez tout éclairage fluorescent à proximité de cet appareil.
- ➔ Réglez REMOTE CONTROL SELECTOR sur "SYSTEM", et reliez les prises REMOTE CONTROL de cet appareil et de l'A-R650 avec le cordon de connexion de télécommande si vous souhaitez commander l'appareil depuis la télécommande fournie avec l'A-R650.
- ➔ Quand vous utilisez la télécommande fournie avec le A-R650, appuyez sur la touche CD de la télécommande avant usage.

Lecteur de CD

La lecture ne fonctionne pas.

- ➔ Mettez un disque en place avec sa face imprimée vers le haut.
- ➔ Si le disque est sale, nettoyez la surface du disque.
- ➔ Un disque vierge a été mis en place. Mettez en place un disque préenregistré.
- ➔ En fonction du disque, etc., il peut ne pas être possible de reproduire un disque CD-R/RW. Essayez de nouveau avec un autre disque.
- ➔ Vous ne pouvez pas reproduire des disques CD-R/RW non finalisés. Finalisez le disque dans un enregistreur de CD et essayez de nouveau.

Le son saute.

- ➔ Placez l'appareil sur une surface stable pour éviter les vibrations et les chocs.
- ➔ Si le disque est sale, nettoyez la surface du disque.
- ➔ N'utilisez pas un disque rayé, endommagé ou gondolé.

Lecteur iPod

Pas de lecture.

- ➔ Retirez l'iPod du port USB, attendez quelques secondes et insérez-le de nouveau.
- ➔ Une mise à jour du logiciel peut résoudre le problème. Consultez le site Web Apple et téléchargez le dernier logiciel pour iPod.

Impossible de contrôler l'iPod.

- ➔ Assurez-vous que le commutateur HOLD de l'iPod n'est pas réglé sur HOLD.

MP3/WMA

Pas de son même quand on appuie sur la touche de lecture

(▶).

- ➔ Vérifiez s'il y a des fichiers MP3 ou WMA sur le support USB.
- ➔ Les formats de fichier non compatibles (par ex. MPEG 1 LAYER 2) ne peuvent pas être lus.

"No title", "No artist" et "No album" s'affichent.

- ➔ Il n'y a pas d'informations dans les balises ID3 du fichier musical. Modifiez les informations de titre, nom de l'artiste et album sur un ordinateur en utilisant un logiciel de création de fichiers MP3 ou WMA.

Des caractères inconnus s'affichent à l'écran.

- ➔ Cet appareil ne peut pas correctement afficher les symboles ni les caractères à double octet (Japonais, Chinois, etc.). Le nom des fichiers MP3 ou WMA doit être constitué de caractères alphanumériques.

Si vous ne parvenez pas à rétablir un fonctionnement normal, débranchez le cordon d'alimentation et rebranchez-le.

Entretien

Si la surface de l'unité est sale, essuyez-la avec un chiffon doux ou utilisez un savon liquide neutre dilué. Veillez à enlever toute trace de liquide. N'utilisez pas de diluant ou d'alcool car cela peut endommager la surface de l'appareil.

Caractéristiques techniques

Lecteur de CD

Capteur laser à semi-conducteur, 3 faisceaux
Filtre numérique suréchantillonnage 8 fois
Réponse en fréquence 20 Hz – 20 kHz, ± 2 dB

Distorsion harmonique totale moins de 0,005 % (1 kHz)
Rapport signal/bruit (S/B) plus de 100 dB (IHF-A)
Sortie analogique 2,0 Vrms (RCA)

Section USB

Lecture

Réponse en fréquence 20 Hz à 20 000 Hz (± 2 dB)
Rapport signal/bruit plus de 85 dB
Alimentation fournie par le bus CC 5 V, 0,5 A

Enregistrement

Réponse en fréquence 20 Hz à 15 000 Hz (± 2 dB)
Rapport signal/bruit plus de 85 dB

Générales

Alimentation électrique CA 230 V, 50 Hz (modèle Europe)
CA 120 V, 60 Hz (modèle Amérique du nord)
Consommation électrique 25 W
Dimensions (L x H x P) 435 x 85 x 285 mm
Poids (net) 4,0 kg
Température de fonctionnement +5° C – +35° C
Hygrométrie de fonctionnement 5% à 85% (sans condensation)
Température de stockage -20° C – +55° C

Accessoires fournis

Télécommande (RC-1270) x 1
Piles (AA) pour télécommande x 2
Câble RCA x 1
Cordon de connexion de télécommande x 1
Mode d'emploi (ce document) x 1
Carte de garantie x 1

- Conception et caractéristiques techniques sont sujettes à changements sans préavis.
- Le poids et les dimensions sont des valeurs approchées.
- Les illustrations peuvent légèrement différer des modèles de production.

Pour les consommateurs européens

Information pour les utilisateurs sur la collecte et l'enlèvement des équipements et piles usagés

Les symboles suivants sur les produits, emballages et/ou documents d'accompagnement signifient que les produits électriques et électroniques usagés ainsi que les piles usagées ne doivent pas être mélangés avec les déchets domestiques ordinaires. Pour un traitement, une récupération et un recyclage corrects des produits anciens et des piles usagées, veuillez les rapporter au point de collecte approprié, conformément à votre législation nationale et aux directives 2002/96/EC et 2006/66/EC.

En jetant correctement ces produits et piles, vous aiderez à sauvegarder des ressources précieuses et éviterez tout effet potentiellement négatif sur la santé humaine et sur l'environnement qui pourrait sinon découler d'une gestion inappropriée des déchets.

Pour plus d'informations sur la collecte et le recyclage de vos anciens appareils et batteries, veuillez contacter votre mairie, le service de traitement des ordures ou le magasin dans lequel vous avez acheté ces articles.

Informations sur la mise au rebut dans d'autres pays extérieurs à l'Union européenne

Ces symboles ne sont valables qu'en Union Européenne. Si vous désirez jeter ces articles, veuillez contacter l'administration locale ou votre revendeur et leur demander la méthode correcte d'enlèvement.

Note à propos du symbole (les deux exemples en bas à droite) :

Ce symbole peut être utilisé en combinaison avec un symbole chimique. Dans ce cas, il indique une conformité avec les impératifs définis par la directive sur le produit chimique en question.



Gracias por elegir TEAC. Lea este manual detenidamente para obtener el mejor rendimiento de esta unidad.

Antes de la utilización	52
Discos.....	53
MP3 y WMA.....	54
Compatibilidad con iPod	54
Conexiones	55
Identificación de las partes (unidad principal)	56
Mando a distancia.....	58
Funcionamiento básico	59
Escuchar un CD	60
Escuchar un dispositivo USB.....	61
Escuchar un iPod.....	62
Reproducción.....	62
Reproducción programada.....	65
Reproducción aleatoria.....	67
Reproducción repetida	68
Pantalla	69
Antes de grabar	70
Ajuste del modo de grabación.....	71
Grabar en un dispositivo USB.....	72
Borrar un archivo de un dispositivo USB	73
Restablecer los ajustes de fábrica	73
Solución de posibles fallos.....	74
Especificaciones.....	74

- No exponga este aparato a salpicaduras ni goteras.
- No coloque objetos que contengan líquidos, como ejemplo vasos, sobre el aparato.
- No instale este aparato en lugares reducidos tales como estanterías de librerías o similares.
- Este aparato libera corriente nominal no válida para el funcionamiento a través de la toma de corriente, aún cuando el interruptor de encendido y activación (POWER o STANDBY/ ON) no esté en la posición de encendido (ON).
- Este aparato debe situarse lo suficientemente cerca de una toma de electricidad como para poder alcanzar fácilmente el cable de corriente en cualquier momento.
- El enchufe que se conecta a la red es el dispositivo de desconexión, por lo que deberá permanecer siempre en perfecto estado de uso.
- Si el producto utiliza pilas (esto incluye las baterías incorporadas y los „packs“ de pilas) se evitará su exposición directa al sol, al fuego o a cualquier otra fuente de calor excesivo.
- Deberá llevar cuidado si utiliza auriculares con este producto, ya que una excesiva presión sonora (volumen) procedente de los mismos puede causar pérdidas de audición.

Lea esto antes de intentar ninguna operación.

- Dependiendo de las condiciones de las ondas eléctricas de las emisiones de televisión, pueden aparecer líneas en la pantalla del televisor si lo enciende mientras la unidad está encendida. Esto no es ningún fallo de la unidad ni del televisor. En este caso, apague la unidad.
- Dado que la unidad puede calentarse durante el funcionamiento, deje siempre espacio suficiente alrededor de la unidad para su ventilación.
- El voltaje de corriente suministrado a la unidad debe ser el mismo que el que figura impreso en el panel posterior. Si tiene alguna duda sobre esto, consulte a un electricista.
- Elija el emplazamiento de esta unidad cuidadosamente. Evite ponerla en exposición directa a la luz del sol o cerca de una fuente de calor. Evite también emplazamientos sujetos a vibraciones y polvo, calor, frío o humedad excesivos.
- No coloque la unidad encima de un amplificador/receptor.
- No abra la carcasa ya que podría ocasionar daños en los circuitos o descargas eléctricas. Si se introdujese cualquier objeto en la unidad, contacte con el distribuidor o el servicio técnico.
- Al desenchufar el cable de alimentación de la toma de corriente, tire siempre directamente de la clavija, nunca del propio cable.
- No limpie la unidad con disolventes químicos porque dañan el acabado. Use un paño limpio seco o ligeramente humedecido.
- Conserve este manual en un lugar seguro para futuras consultas.
- En este manual, las ilustraciones operativas se basan en el modelo para Europa.

NO MUEVA LA UNIDAD DURANTE LA REPRODUCCIÓN

Durante la reproducción, el disco gira a altas velocidades. NO levante ni mueva la unidad durante la reproducción. El disco podría resultar dañado.

TRASLADO DE LA UNIDAD

Si tiene que cambiar de sitio la unidad o embalarla para su traslado, no olvide extraer el disco y devolver la bandeja del disco a su posición original. A continuación, presione el interruptor de potencia para apagar la unidad y desconecte el cable de alimentación. Si traslada la unidad con el disco insertado, podrían ocasionarse daños en esta unidad.

Esta unidad puede reproducir los siguientes discos:

- CD-Audio convencionales con el logotipo COMPACT DISC DIGITAL AUDIO en la etiqueta.



- Discos CD-R y CD-RW correctamente finalizados
- CD-MP3/WMA

Observación:

- Dependiendo de la calidad del disco o del estado de la grabación, es posible que algunos CD-R y CD-RW no puedan reproducirse.
- Los discos protegidos contra copia y otros que no se ajustan al estándar de los CDs es posible que no se reproduzcan correctamente en esta unidad. Si usa tales discos en esta unidad, TEAC Corporation y sus filiales no asumen responsabilidades por las posibles consecuencias ni garantizan la calidad de la reproducción. Si tiene problemas con tales discos, póngase en contacto con sus fabricantes.
- Coloque el disco en la bandeja siempre con la cara de la etiqueta hacia arriba (los discos compactos sólo se graban y reproducen por una cara).
- Para extraer un disco de su estuche, presione en el centro de la caja, levante el disco y sosténgalo con cuidado por los bordes.



- Si se ensucia el disco, limpie la superficie en sentido radial (del orificio central hacia fuera) con un paño suave y seco.



- No utilice nunca productos químicos, como aerosoles para vinilo, líquidos o aerosoles antiestáticos, bencina, aguarrás o disolventes para limpiar los discos. Estos productos químicos ocasionarán daños irreparables en la superficie de plástico del disco.

- Los discos deberán devolverse a sus estuches después de usarlos. De lo contrario podrían ensuciarse o rayarse y provocar "saltos" del lector láser.
- No exponga los discos a la luz solar directa o a elevados niveles de temperatura o humedad durante períodos prolongados. La exposición prolongada a temperaturas elevadas deformará el disco.
- No reproduzca ningún disco que esté curvado, deformado o dañado. La reproducción de estos discos puede causar daños irreparables en los mecanismos de lectura.
- Los discos CD-R y CD-RW son más sensibles al calor y a los rayos ultravioleta que los CD normales. Es importante no guardarlos en lugares donde puedan quedar expuestos a la luz directa del sol y deberán mantenerse alejados de fuentes de calor como los radiadores o los aparatos eléctricos que desprendan calor.
- Se desaconseja el uso de discos CD-R y CD-RW imprimibles, ya que la cara de la etiqueta podría adherirse y dañar la unidad.
- No adhiera papeles ni láminas de protección a los discos, ni aplique ningún tipo de aerosol de revestimiento.
- Utilice un rotulador de punta blanda para escribir en el lado de la etiqueta. No emplee nunca bolígrafos ni lápices de punta dura, ya que podría dañar la cara grabada del disco.
- No utilice nunca estabilizadores. Los estabilizadores de CD existentes en el mercado producirán anomalías en su funcionamiento.
- No utilice discos de diseño irregular (octogonales, forma de corazón, tamaño tarjeta, etc.), ya que pueden dañar la unidad.

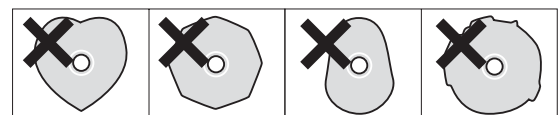

- Si tiene alguna duda sobre el cuidado y manipulación de un disco CD-R/CD-RW, lea las instrucciones facilitadas con el mismo o póngase directamente en contacto con el fabricante.

MP3 y WMA

- Esta unidad puede reproducir archivos MP3 grabados en diversos dispositivos de almacenamiento USB externos, tales como memorias flash USB, reproductores MP3 o discos duros externos. Los discos duros han de estar formateados FAT 16 ó FAT 32, pero no NTFS.
- Si hay más de 2000 archivos grabados en la memoria USB, la unidad puede no ser capaz de reproducirlos correctamente.
- Los nombres de los archivos MP3 o WMA deben ser caracteres alfanuméricos. Esta unidad no puede mostrar en pantalla símbolos o caracteres a tamaño completo o de doble byte (como los japoneses, chinos, etc.) correctamente. Asegúrese también de usar la extensión de archivo (".mp3" para archivos MP3, ".wma" para archivos WMA).
- Los archivos MP3 están en formato MPEG-1 Audio Layer 3, mono o estéreo. Esta unidad puede reproducir archivos MP3 con una frecuencia de muestreo de 44,1 kHz o 48 kHz y una velocidad de bits de 320 kbps o menos.
- Esta unidad puede reproducir archivos WMA con una frecuencia de muestreo de 44,1 kHz y una velocidad de bits de 192 kbps o menos.
WMA es la sigla en inglés de Windows Media Audio.
- El audio codificado a 128 kbps debe sonar cercano a la calidad estándar de un CD de audio. Aunque este reproductor puede reproducir canciones MP3 con una velocidad de transmisión menor, la calidad de sonido es manifiestamente peor a velocidades de transmisión inferiores.
- Número máximo de carpetas reproducibles: 99
- Número máximo de archivos reproducibles/grabables:
Disco: 999
USB: 1999

Dispositivos de almacenamiento USB

PRECAUCIÓN

Nunca apague la unidad ni desconecte un dispositivo de almacenamiento USB cuando se esté accediendo a él, por ejemplo durante la escritura, reproducción, grabación o borrado de archivos.

Si lo hace puede dañar el CD-P650 y el dispositivo de almacenamiento USB conectado.

Compatibilidad

- Utilice dispositivos de almacenamiento USB con un consumo inferior a 500mA.
- Algunos reproductores de memorias flash que se cargan desde un terminal USB no se pueden usar para reproducir.
- Esta unidad no puede copiar ni mover archivos.
- Formatos reproducibles: FAT12, FAT16, FAT32
- Los formatos NTFS, HFS y HFS+ no se pueden utilizar.
- Dependiendo de las condiciones de un dispositivo de almacenamiento USB concreto, esta unidad podría no reproducir los archivos en él contenidos o podrían producirse saltos en la reproducción.

Grabación

Esta unidad puede grabar sonido desde CDs en dispositivos de almacenamiento USB en formato MP3. Ver página 72 para más detalles.

Compatibilidad con iPod

Esta unidad puede conectarse y utilizarse con los siguientes modelos de iPod.

iPod (5ª generación)

iPod classic

iPod nano (1ª a 5ª generación)

iPod touch (1ª a 3ª generación)

- Los siguientes modelos no se pueden utilizar en modo directo de visualización de pantalla ("Direct mode") ni en modo de temporizador de reposo:

iPod (5ª generación),

iPod nano (1ª /2ª generación)

Consulte la página 70 para obtener información acerca del modo de visualización.

- Esta unidad no puede reproducir vídeo desde un iPod conectado.
- Para conectar el iPod utilice el cable USB proporcionado con el iPod.
- No es posible la reproducción si conecta un iPod shuffle a este puerto.

Software compatible con iPod

En caso de que su iPod no funcione con el CD-P650 o con el mando a distancia, la actualización del software puede resolver el problema.

Visite la página web de Apple y descargue el último software para iPod.

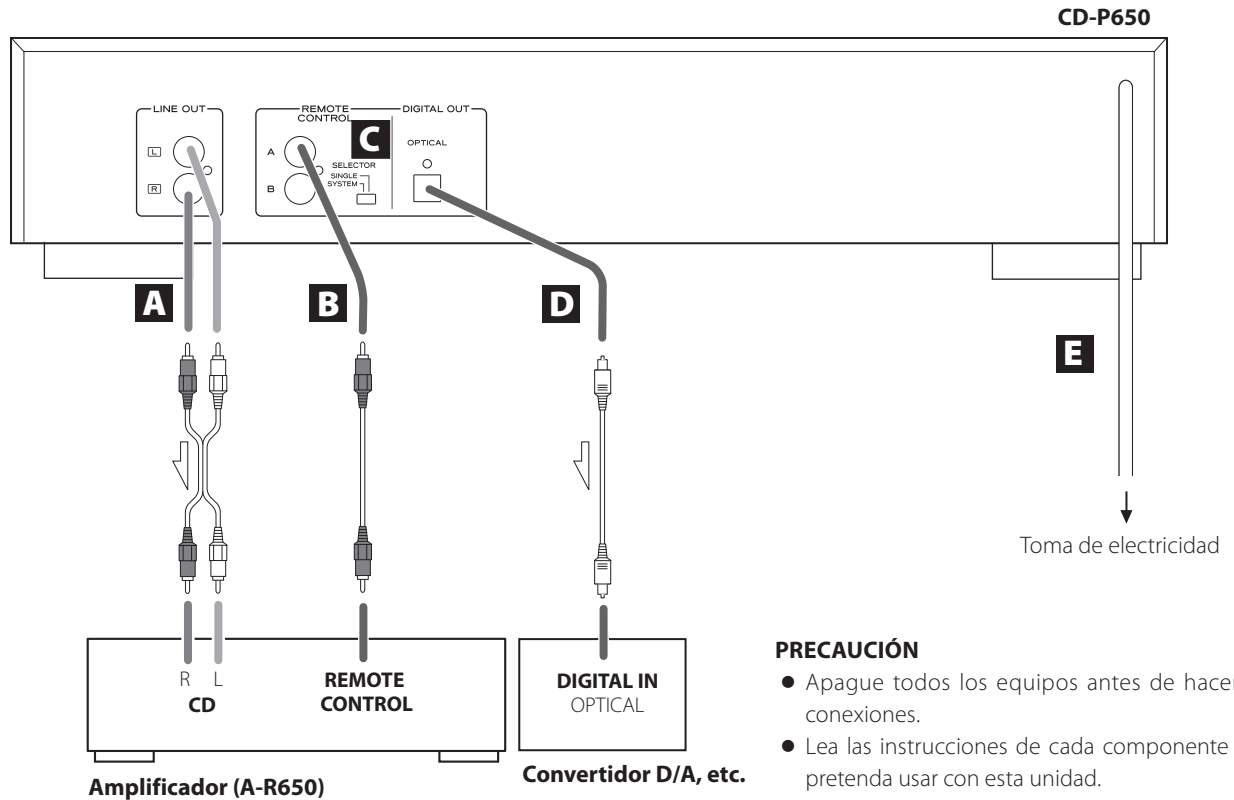

A Terminal LINE OUT

Este terminal transmite una señal de audio analógica de dos canales. Conecte este terminal en el terminal de CD del amplificador (A-R650) con un cable RCA.

Asegúrese de conectar:

Conector blanco → Toma blanca (L: canal izquierdo)

Conector rojo → Toma roja (R: canal derecho)

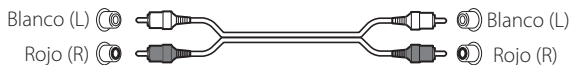

- Asegúrese de insertar firmemente cada conector. Para evitar zumbidos y ruidos, no junte los cables de interconexión de señal con el cable de alimentación (corriente) o los cables de los altavoces.

B Terminal REMOTE CONTROL

Si usted tiene un amplificador TEAC A-R650, dispone de las prácticas funciones de control del sistema:

- Cuando pulse PLAY, el selector de entrada del A-R650 cambiará automáticamente a "CD".
- Si enciende el A-R650 cuando el selector de entrada del A-R650 está puesto en "CD", la reproducción del CD comenzará automáticamente.

Conecte el terminal REMOTE CONTROL (A o B) a los terminales REMOTE CONTROL de los equipos A-R650 o T-H380, utilizando el cable de conexión de control remoto facilitado.

Usted puede usar los siguientes botones del mando a distancia suministrado con el TEAC A-R650:

CD (conmuta la función del CD-P650 entre "CD" y "USB")

Cuando la función es "CD":

PLAY/PAUSE (▶/⏸), STOP (■), ◀◀, ▶▶, REPEAT, SHUFFLE, TIME, botones numéricos (1 - 0)

Cuando la función es "USB" (también para reproducir un iPod):

PLAY/PAUSE (▶/⏸), STOP (■), ◀◀, ▶▶, REPEAT, SHUFFLE

C Interruptor SELECTOR

Si los terminales REMOTE CONTROL de esta unidad y del A-R650 están conectados con un cable de control remoto, seleccione "SYSTEM". Puede utilizar el mando a distancia suministrado con el A-R650 para poder realizar de manera práctica y cómoda las operaciones de control de sistema.

Cuando no utilice las operaciones del control del sistema, o no posea un A-R650, seleccione "SINGLE".

D Terminal DIGITAL OUT (óptico)

La señal de audio analógica de doble canal sale de este terminal. Conéctelo a la terminal de entrada digital de un dispositivo digital como una Convertidor D/A, etc. Utilice un cable digital óptico disponible en comercios.

E Cable de alimentación (corriente)

Una vez realizadas todas las conexiones restantes, conecte el cable de alimentación a una toma de electricidad.

- Asegúrese de conectar el cable de alimentación a una toma eléctrica que suministre la tensión adecuada.
- Al conectar o retirar el cable de alimentación, sosténgalo siempre por el enchufe.

Identificación de las partes (unidad principal)

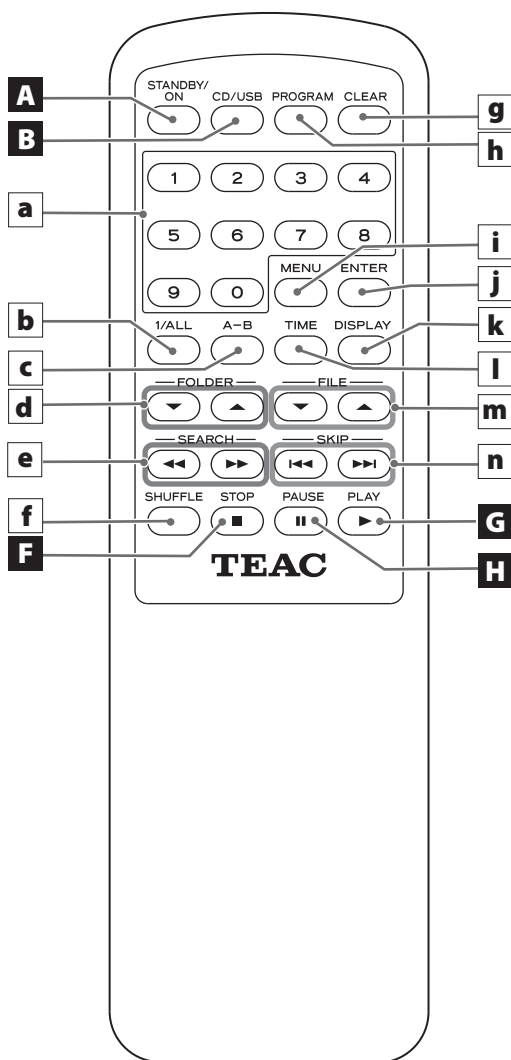
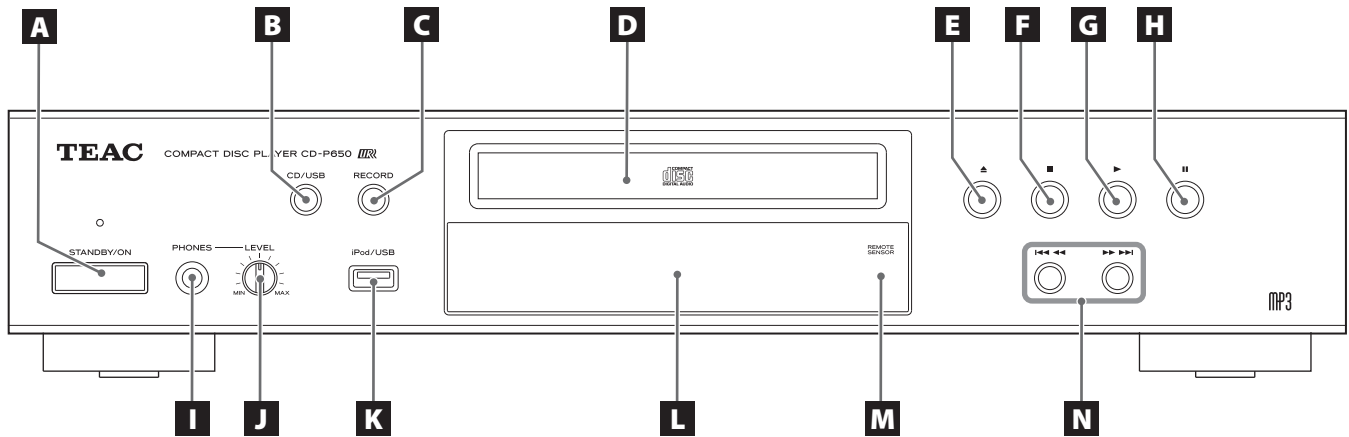

A STANDBY/ON

Use este botón para encender la unidad o para ponerla en modo de reposo (standby).

El indicador de reposo (standby) se ilumina en rojo cuando la unidad está en modo de reposo. Cuando la unidad está encendida, el indicador se apaga.

B USB/CD

Utilice este botón para seleccionar modo USB o modo CD.

C RECORD

Pulse este botón para empezar la grabación en un dispositivo de almacenamiento USB.

Mantenga pulsado este botón para entrar en el modo de ajuste de grabación.

D Bandeja de disco

E Apertura/cierre (▲)

Utilice este botón para abrir y cerrar la bandeja de disco.

F Parada (■)

Utilice este botón para detener la reproducción.

G Reproducción (▶)

Utilice este botón para dar comienzo a la reproducción.

H Pausa (||)

Utilice este botón para activar una pausa en la reproducción.

I PHONES (auriculares)

Para una escucha privada, conecte los auriculares a este conector y ajuste el volumen girando el mando VOLUME.

J Control giratorio LEVEL

Gire este control para ajustar el volumen de los auriculares.

K Puerto iPod/USB

Conecte aquí un iPod o un dispositivo de almacenamiento USB externo.

L Pantalla**M Sensor remoto**

Cuando use el mando a distancia, apúntelo hacia el sensor remoto.

N Salto/Búsqueda (◀◀/▶▶)

En el modo CD/USB, utilice estos botones para saltar pistas/archivos tanto durante la reproducción como en el modo de parada de CD o USB.

En el modo iPod, utilice estos botones para saltar canciones durante la reproducción o en el modo de pausa del iPod.

Durante la reproducción, mantenga pulsados estos botones para buscar una pista/archivo/canción.

Mando a distancia**a Botones numéricos**

Use estos botones para seleccionar un número de pista/archivo.

Por ejemplo, para seleccionar la pista/archivo número 25, pulse "2" primero y después "5".

Para seleccionar números inferiores a 10, pulse "0" y después el número. Como ejemplo, para seleccionar el número 5, pulse "0" y luego "5" (opcionalmente puede pulsar sólo el número "5" y esperar unos segundos).

b 1/ALL (1/TODO)

Utilice este botón para seleccionar el modo de repetición. (página 67)

c A-B

Utilice este botón para ajustar los puntos para la repetición A-B. (página 67)

d FOLDER (▲, ▼)

Utilice estos botones para seleccionar una carpeta de archivos MP3/WMA. (página 63)

e SEARCH (◀◀/▶▶)

Durante la reproducción, utilice estos botones para buscar una parte que desee escuchar. (página 64)

f SHUFFLE

Utilice este botón para activar la reproducción aleatoria. (página 67)

g CLEAR

Utilice este botón para borrar un programa. (página 65)

h PROGRAM

Utilice este botón para seleccionar el modo de programa. (página 65)

i MENU

Use este botón para volver al menú anterior del iPod. Este botón es el equivalente al botón MENU de un iPod. (página 63)

j ENTER

Utilice este botón para confirmar la selección de una carpeta/archivo. (página 59)

k DISPLAY

Durante la reproducción de MP3/WMA, utilice este botón para cambiar la información visualizada. (página 69)

l TIME

Durante la reproducción, utilice este botón para cambiar la visualización del tiempo. (página 69)

m FILE (▼, ▲)

Utilice estos botones para seleccionar un archivo MP3/WMA. (página 45)

En el modo de iPod, utilice estos botones para seleccionar un apartado del MENU. (página 63)

n SKIP (◀◀/▶▶)

Utilice estos botones para saltar pistas o archivos. (página 64)

Mando a distancia

El mando a distancia que se suministra permite el control remoto de la unidad.

Cuando emplee el mando a distancia, apúntelo hacia el sensor de control remoto situado en el panel frontal de la unidad.

- Incluso cuando el mando a distancia se utilice dentro del rango de alcance efectivo, puede dar problemas de funcionamiento si hay obstáculos interpuestos entre el mando y la unidad.
- Si el mando a distancia se usa cerca de otros aparatos que generen rayos infrarrojos, o si se utilizan cerca de la unidad otros mandos que funcionen por infrarrojos, pueden producirse anomalías de funcionamiento en cualquiera de las unidades implicadas. Del mismo modo, es posible que los otros aparatos tampoco funcionen correctamente.

Instalación de las pilas

1. Quite la tapa del compartimento de las pilas.
2. Introduzca dos pilas de tipo "AAA" . Asegúrese de que las pilas se colocan con sus polos positivo "⊕" y negativo "⊖" correctamente.
3. Cierre la tapa.

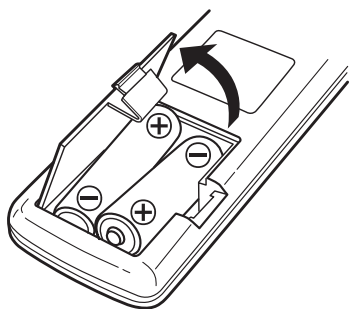

Cambio de las pilas

Si cada vez se acorta más la distancia entre el mando y la unidad principal requerida para el buen funcionamiento, las pilas están gastadas. En tal caso, cámbielas por unas nuevas.

- Para más información sobre la recogida de pilas usadas, por favor contacte con su ayuntamiento o con el punto de venta donde las compró.

Precauciones con respecto a las pilas

- Asegúrese de insertar las pilas con las polaridades positiva "⊕" y negativa "⊖" correctamente posicionadas.
- Utilice pilas del mismo tipo. Nunca mezcle pilas de diferentes tipos.
- Se pueden emplear pilas recargables y no recargables. Remítase a las precauciones consignadas en sus respectivas etiquetas.
- Cuando no se vaya a usar el mando a distancia durante mucho tiempo (más de un mes), quite las pilas del mando para evitar que se sulfaten.
- Si las pilas se sulfatan (rezuman líquido), limpie el compartimento de las pilas y sustitúyalas por unas nuevas.
- No utilice otras pilas que no sean las especificadas. No mezcle pilas nuevas con viejas ni tipos de pilas diferentes.
- No caliente ni desarme las pilas y nunca las tire al fuego ni al agua.
- No transporte ni almacene pilas junto a otros objetos metálicos. Las pilas pueden cortocircuitarse, rezumar o explotar.
- Nunca recargue pilas sin verificar que son de tipo recargable.

A Cómo encender y apagar la unidad

Pulse el botón STANDBY/ON para encender la unidad o ponerla en modo de reposo (standby).

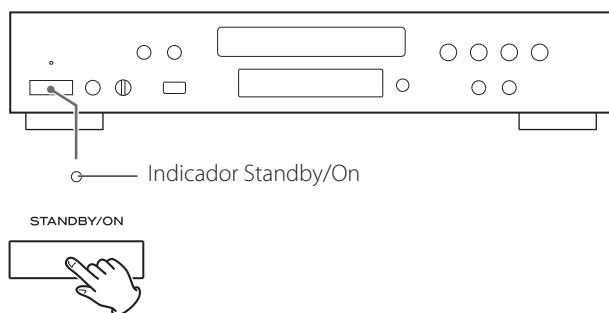

El indicador "Standby/On" se apaga cuando la unidad está encendida.

El indicador "Standby/On" se ilumina en rojo cuando la unidad está en modo de reposo (standby).

- Si esta unidad y un A-R650 están conectados con el cable de control remoto en el momento de encender el equipo, la fuente que estuviese seleccionada por última vez empezará a reproducirse automáticamente.

B Cómo seleccionar CD o USB

Cada vez que se pulsa el botón CD/USB, se alterna entre modo CD y modo USB.

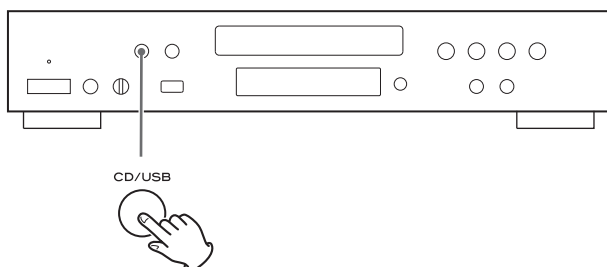

C Escucha por auriculares

Inserte el conector de los auriculares en la toma (salida) rotulada PHONES y ajuste el volumen.

- El sonido de los altavoces no se cortará.

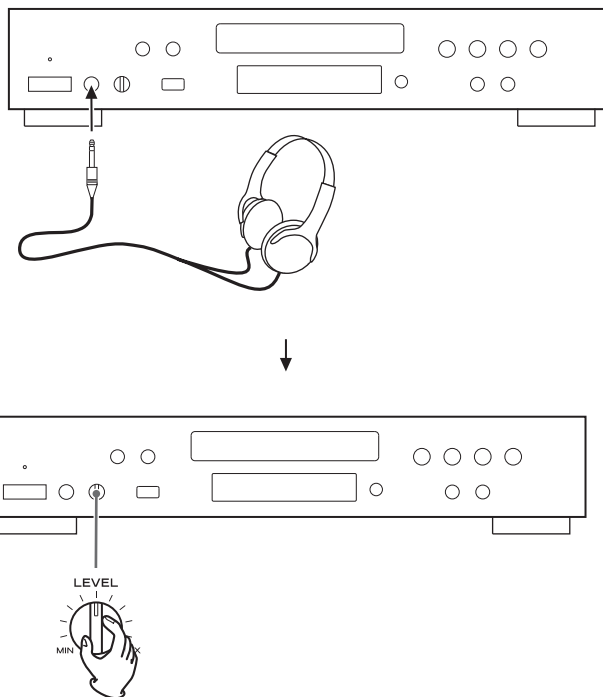

Escuchar un CD

1 Pulse el botón CD/USB para seleccionar "CD".

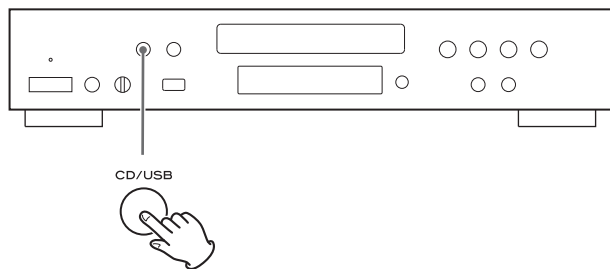

2 Pulse el botón de apertura/cierre (▲).

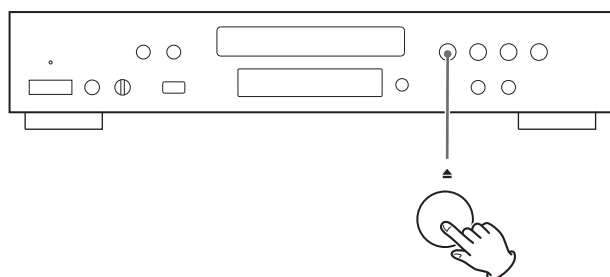

3 Deposite un disco en la bandeja con la cara de la etiqueta hacia arriba.

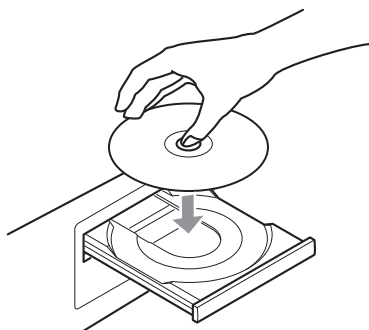

- El disco deberá quedar centrado en la bandeja. Si el disco no se inserta correctamente, la bandeja podría quedar bloqueada y no abrirse, por lo que conviene cargarlo debidamente centrado.
- No coloque nunca más de un disco en la bandeja.
- No pegue etiquetas ni adhesivos en el disco.
- No utilice discos con formas irregulares.

4 Pulse el botón de apertura/cierre (▲) para cerrar la bandeja.

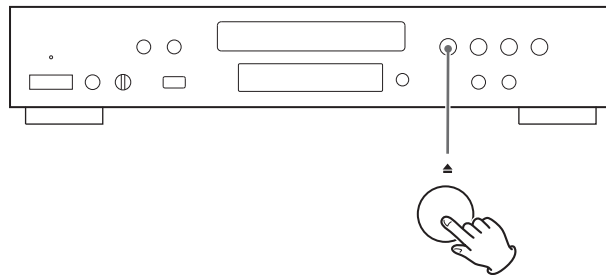

- Mantenga los dedos alejados de la bandeja móvil para evitar que queden atrapados.
- La unidad tarda algunos segundos en cargar un disco. Ningún botón funcionará durante la carga. Espere a que aparezca el número total de pistas/archivos y el tiempo total de reproducción del disco.

CD de audio

Se visualizan el número total de pistas y el tiempo total de reproducción del disco.

```
CD/Stop  
T016 72:00
```

Disco MP3/WMA

Se visualiza el número total de archivos del disco.

```
CD/Stop  
Total file 010
```

5 Pulse el botón de reproducción (▶) para iniciar la reproducción.

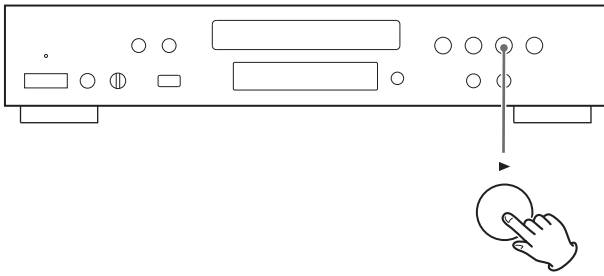

La reproducción del disco se inicia desde la primera pista/archivo.

CD de audio

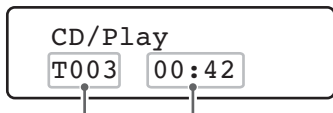

número de pista actual tiempo transcurrido de la pista actual

Disco MP3/WMA



número del archivo actual

- Los archivos MP3/WMA grabados fuera de las carpetas se ponen automáticamente en la carpeta raíz ("ROOT"); la reproducción comienza con el primer archivo de la carpeta raíz ("ROOT").
- Si hay carpetas que no contienen archivos MP3/WMA, la unidad las saltará.
- Durante la reproducción de un archivo MP3/WMA, la información de "título_artista_álbum" aparecerá desplazándose en la pantalla.
- La unidad se detiene automáticamente cuando ha finalizado la reproducción de todas las pistas o archivos.
- Si carga un disco, y, a continuación, pulsa el botón de reproducción (▶) (o el botón SHUFFLE del mando a distancia) sin haber cerrado la bandeja para discos, ésta se cerrará y comenzará la reproducción.

Puede reproducir archivos MP3/WMA conectando diversos dispositivos de almacenamiento USB, como por ejemplo una memoria flash USB.

1 Pulse el botón CD/USB repetidamente para seleccionar "USB".

"Not connected" (no conectado) aparecerá en la pantalla si no hay ningún dispositivo USB conectado.

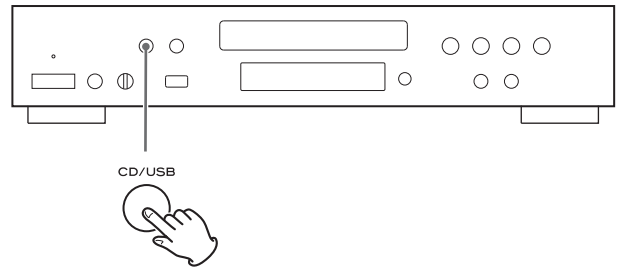

2 Conecte el dispositivo de almacenamiento externo USB a la unidad.

Cuando se conecta un disco duro a esta unidad, puede llevar varios minutos el que aparezca en pantalla el número de archivos.

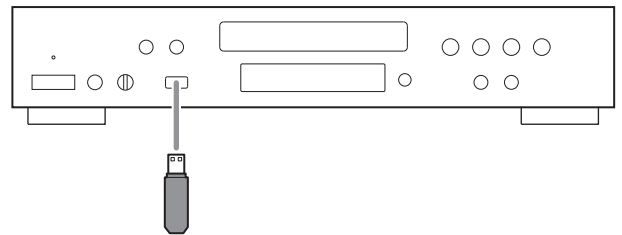

3 Pulse el botón de reproducción (▶).

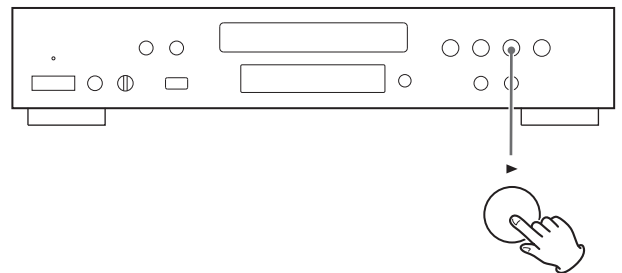

La reproducción comienza desde el primer archivo.

Escuchar un iPod

- 1 Pulse el botón CD/USB repetidamente para seleccionar "USB".

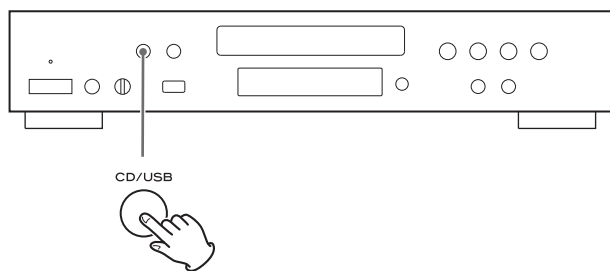

- 2 Conecte su iPod utilizando el cable USB suministrado con el iPod.

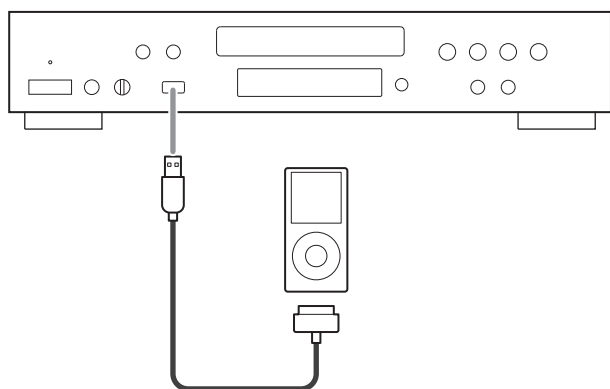

El iPod se encenderá automáticamente y comenzará la reproducción de la lista musical del mismo.

- Si el modo de pantalla está puesto en modo extendido ("Extended mode") (ver página 70), la reproducción no comenzará automáticamente.

Si se conecta el iPod y el CD-P650 está puesto en otra fuente de sonido, el iPod se enciende y entra en el modo de pausa.

- La batería del iPod se recarga en su totalidad cuando el iPod está conectado al CD-P650 y éste permanece encendido.
- Cuando el iPod está conectado al CD-P650, el conector de auriculares del iPod no puede emitir sonido. Si quiere escuchar el sonido a través de auriculares, conecte los auriculares a la salida PHONES del CD-P650.

Reproducción

CD USB

Reproducir a partir una pista o archivo seleccionado

- 1 Pulse los botones de salto/búsqueda (|<<< >>>|) para seleccionar una pista/archivo o utilice los botones numéricos para introducir el número de pista/archivo.

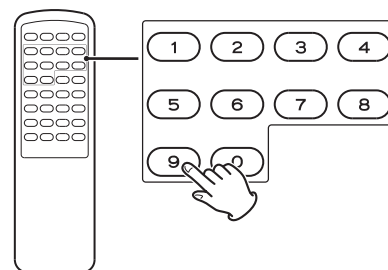
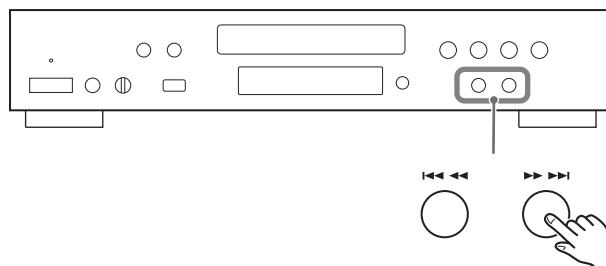

Por ejemplo, para seleccionar el número de pista/archivo 25, pulse "2" primero y después "5".

Para seleccionar números inferiores a 10, pulse "0" y después el número. Como ejemplo, para seleccionar el número 5, pulse "0" y luego "5" (opcionalmente puede pulsar sólo el número "5" y esperar unos segundos).

- 2 Pulse el botón de reproducción (▶).

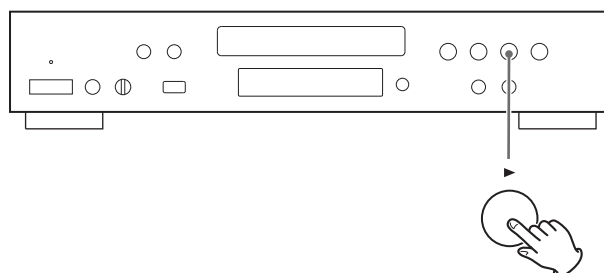

La reproducción empezará a partir de la pista/archivo seleccionado.

CD USB

Reproducir los archivos de una carpeta

Para mostrar el menú, puede seleccionar la pantalla del iPod o la pantalla del CD-P650.

- 1 Utilice los botones FOLDER (▼/▲) para seleccionar una carpeta.

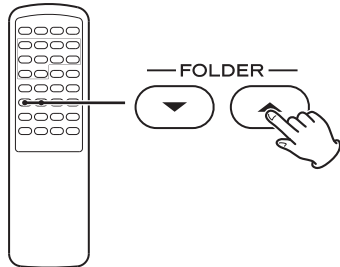

- 2 Pulse el botón ENTER.

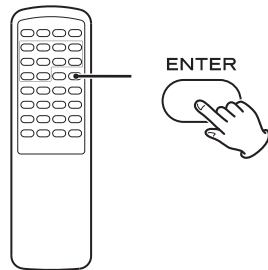

- 3 Si desea seleccionar un archivo, utilice los botones FOLDER (▼/▲).

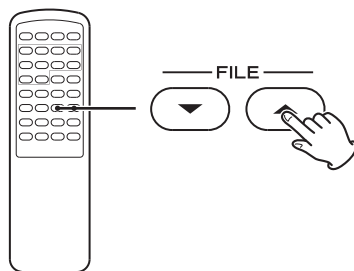

- Se pueden seleccionar los archivos de la carpeta seleccionada.

- 4 Pulse el botón ENTER.

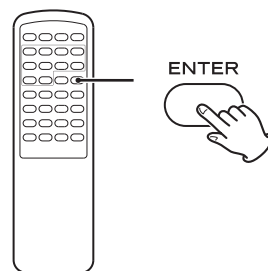

La reproducción se inicia desde el archivo seleccionado.

iPod

Volver al menú anterior

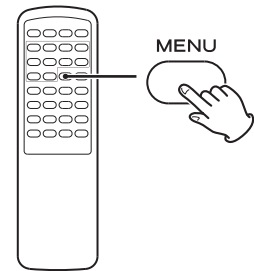

Pulse el botón MENU para volver al menú anterior. Este botón es equivalente al botón MENU de un iPod.

iPod

Seleccionar un apartado del menú

- 1 Use los botones FILE (▼/▲) para seleccionar un apartado del menú.

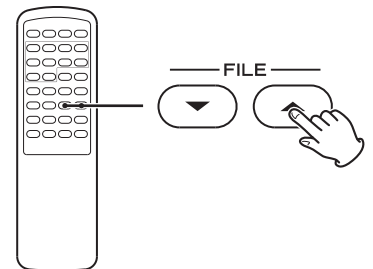

- 2 Pulse el botón ENTER.

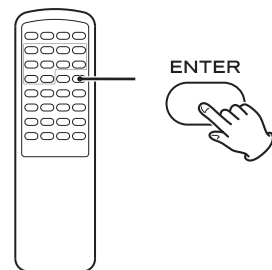

iPod

Poner el iPod en modo de reposo (solamente en el modo directo "Direct mode")

Mantenga pulsado el botón de reproducción (▶) durante más de 5 segundos.

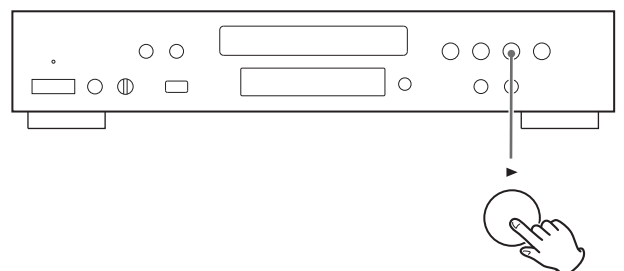

El iPod entra en modo de reposo. Para cancelar el modo de reposo, pulse otra vez el botón de reproducción (▶).

CD USB iPod

Saltar a la pista/archivo siguiente o anterior

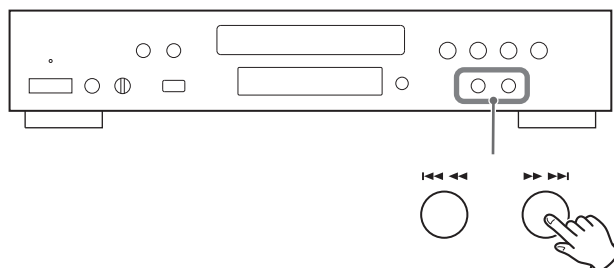

Durante la reproducción, pulse el botón de salto/búsqueda (I◀◀ ◀◀/▶▶ ▶▶I) de forma repetida hasta encontrar la pista/archivo deseado.

La pista/archivo que se ha seleccionado se reproducirá desde el comienzo.

En el mando a distancia, utilice los botones de salto SKIP (I◀◀/▶▶I).

En el modo de parada o de pausa, pulse los botones de salto/búsqueda (I◀◀ ◀◀/▶▶ ▶▶I) de forma repetida hasta encontrar la pista/archivo que desea escuchar. Pulse el botón de reproducción (▶) para iniciar la reproducción de la pista/archivo seleccionado.

- Cuando pulse el botón I◀◀ durante la reproducción, la pista/archivo que se está reproduciendo se reproducirá desde el principio. Para volver al comienzo de la pista/archivo anterior, pulse dos veces el botón I◀◀.
- Durante la reproducción programada, se reproducirá la pista/archivo siguiente o previa del programa.

CD USB

Búscar una parte de una pista/archivo

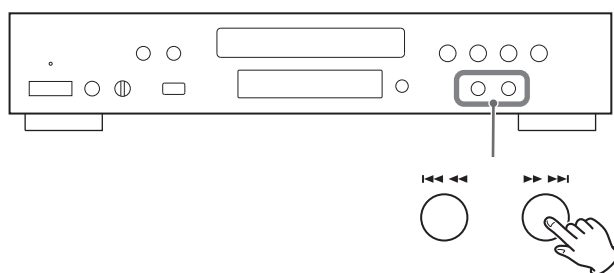

Durante la reproducción, mantenga pulsado uno de los botones de salto/búsqueda (◀◀ ◀◀/▶▶ ▶▶) y suéltelo cuando encuentre la parte que desee escuchar.

En el mando a distancia, utilice los botones de búsqueda SEARCH (◀◀/▶▶).

- En el modo USB, no se emite ningún sonido durante la búsqueda.
- La unidad se detiene cuando se alcanza el final de la última pista/archivo.

CD USB

Detener la reproducción

Pulse el botón parada (■) para detener la reproducción.

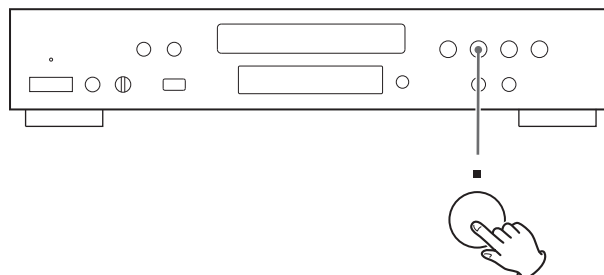

Para volver a iniciar la reproducción, pulse el botón de reproducción (▶).

La reproducción se inicia desde la primera pista/archivo.

CD USB iPod

Suspender la reproducción temporalmente (modo de pausa)

Pulse el botón de pausa (||) durante la reproducción.

La reproducción se detiene en la posición actual.

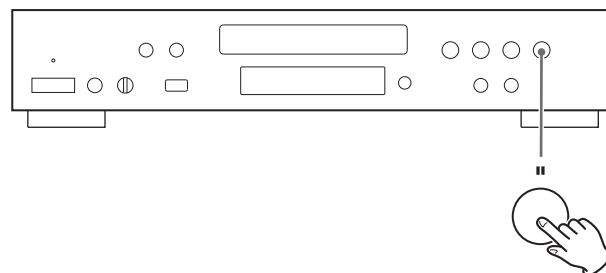

Para reanudar la reproducción, pulse el botón de reproducción (▶).

CD

Expulsar el disco

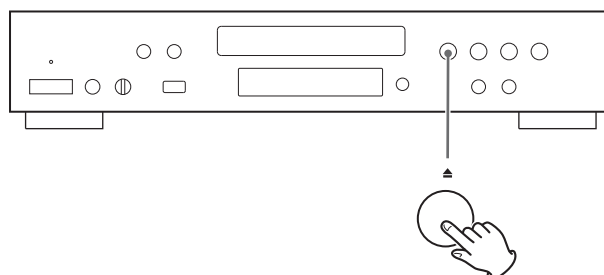

Cuando se pulsa el botón de apertura/cierre (▲), la reproducción se detiene y se abre la bandeja.

Una vez expulsado el disco, cierre la bandeja pulsando el botón de apertura/cierre (▲).

Reproducción programada

CD USB

Pueden programarse hasta 32 pistas/archivos en el orden deseado.

1 Pulse el botón PROGRAM estando en el modo de parada.

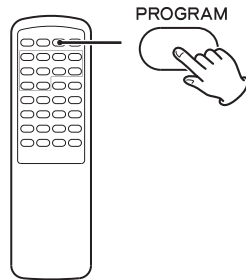

Cuando está seleccionado CD

```
P-00 T000
T016 72:00
```

Cuando está seleccionado USB

```
P-00 T0000
Total File 0130
```

2 Utilice los botones de salto SKIP (◀◀ / ▶▶) para seleccionar una pista/archivo.

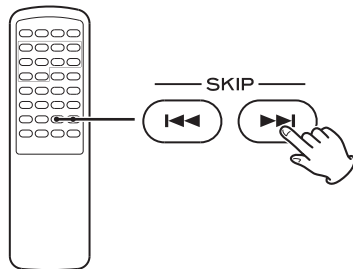

Cuando está seleccionado CD

```
P-01 T001
T016 72:00
```

Cuando está seleccionado USB

```
P-01 T0001
Total File 0130
```

También puede usar los botones numéricos para seleccionar una pista/archivo.

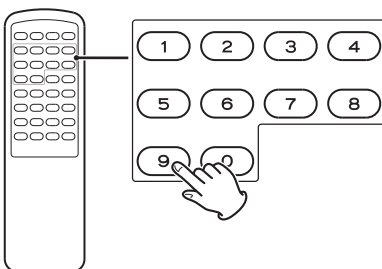

Cuando utilice los botones numéricos, simplemente introduzca el número de pista/archivo.

Una vez introducido, salte al paso **4**.

Por ejemplo, para seleccionar el número de pista/archivo 25, pulse "2" primero y después "5".

Para seleccionar números inferiores a 10, pulse "0" y después el número. Como ejemplo, para seleccionar el número 5, pulse "0" y luego "5" (opcionalmente puede pulsar sólo el número "5" y esperar unos segundos).

3 Pulse el botón PROGRAM en los siguientes 5 segundos.

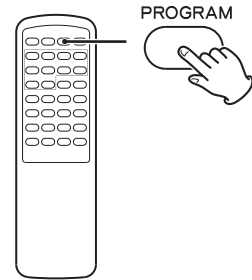

Cuando está seleccionado CD

```
P-01 T012
T016 72:00
```

Cuando está seleccionado USB

```
P-01 T0012
Total File 0130
```

- Repita los pasos **2** y **3** para programar más pistas/archivos.
- Si se equivoca, pulse el botón CLEAR (borrar). Se borrará el último número de archivo programado.
- Pueden programarse hasta 32 pistas/archivos. Si intenta programar más de 32 pistas/archivos, en pantalla se muestra "P-FULL (el programa está lleno)" y no podrán programarse más pistas/archivos.

4 Una vez terminada la programación, pulse el botón de reproducción (▶) para comenzar la reproducción programada.

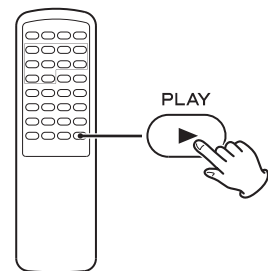

El modo de programación se cancela cuando finaliza la reproducción de todas las pistas/archivos programados o cuando se pulsa el botón de parada (■) o el botón STANDBY/ON.

- Si se desconecta la unidad de la corriente eléctrica, se borrará el contenido de la programación.

CD USB

Comprobar el orden programado

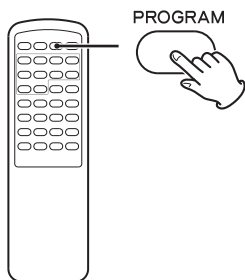

En el modo de parada, pulse el botón PROGRAM repetidamente. El número de pista/archivo y el número de programa se muestran en la pantalla.

CD USB

Cambiar o añadir una pista/archivo al programa

1 En el modo de parada, pulse el botón PROGRAM repetidas veces hasta que aparezca en la pantalla el número de programa correspondiente a la pista/archivo que desea cambiar.

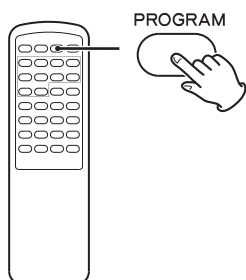

2 Seleccione una pista/archivo utilizando los botones de salto SKIP (I◀◀/▶▶I).

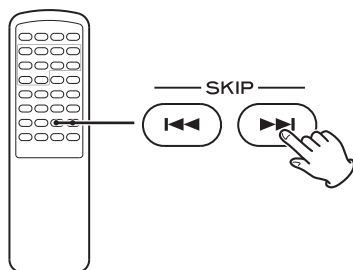

La pista/archivo anterior será reemplazado por el recién seleccionado.

Si desea añadir una pista/archivo al final del programa, pulse el botón PROGRAM repetidamente hasta que aparezca "P-END" brevemente en la pantalla. A continuación seleccione una pista/archivo con los botones de salto SKIP (I◀◀/▶▶I). La pista/archivo se añade al programa.

También puede utilizar los botones numéricos.

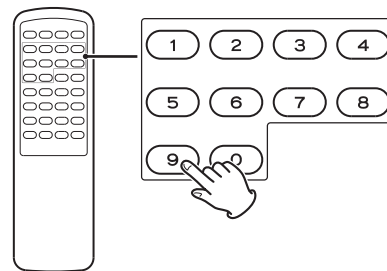

Por ejemplo, para seleccionar el número de pista/archivo 25, pulse "2" primero y después "5". Para seleccionar números inferiores a 10, pulse "0" y después el número. Como ejemplo, para seleccionar el número 5, pulse "0" y luego "5" (opcionalmente puede pulsar sólo el número "5" y esperar unos segundos).

3 Pulse el botón PROGRAM.

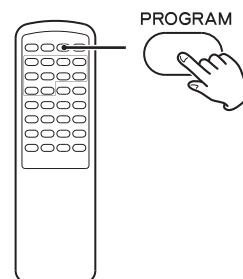

El programa habrá quedado sobrescrito.

CD USB

Borrar una pista/archivo del programa

1 En el modo de parada, pulse el botón PROGRAM repetidamente hasta que el número de la programación que se quiera borrar aparezca en pantalla.

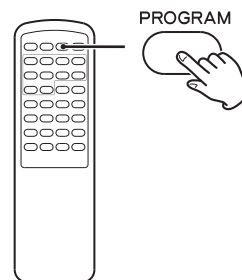

2 Pulse el botón CLEAR (borrar).

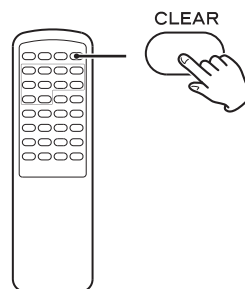

La pista/archivo seleccionado será borrado del programa.

CD USB

Borrar la programación

1 En el modo de parada, pulse el botón PROGRAM.

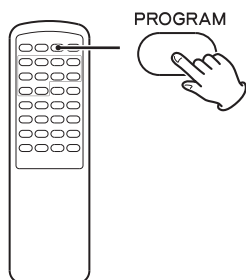

2 Mantenga pulsado el botón CLEAR (borrar) durante más de 4 segundos.

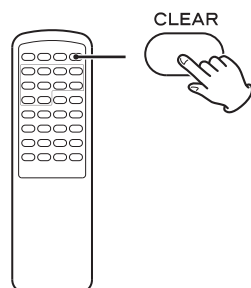

- En los siguientes casos, también se borrará el contenido programado:
 - Pulsando el botón STANDBY/ON
 - Abriendo la bandeja de disco
 - Desconectando el cable de corriente

Reproducción aleatoria

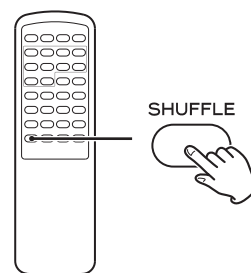

CD USB

Si se pulsa el botón SHUFFLE, se reproducirán al azar las pistas/archivos del disco o dispositivo USB.

Cuando está seleccionado CD

CD/Random
T003 00:07

Cuando está seleccionado USB

USB/Random
T0003 00:07 WMA

- Si pulsa el botón ►► durante la reproducción aleatoria, la siguiente pista/archivo se seleccionará al azar y se reproducirá. Si pulsa el botón ◀◀, la pista/archivo actual se reproducirá desde el principio. No puede volver a reproducirse una pista/archivo durante la reproducción aleatoria.
- Para cancelar la reproducción aleatoria, vuelva a pulsar el botón SHUFFLE.
- Para detener la reproducción aleatoria, vuelva a pulsar el botón de parada (■).

iPod

Durante la reproducción, pulse el botón SHUFFLE para cambiar el modo de reproducción aleatoria.



Cuando usted selecciona "RDM Songs", el iPod reproduce aleatoriamente las canciones de la lista que haya elegido para reproducir.

Cuando usted selecciona "RDM Album", el iPod reproduce las canciones de un álbum en orden y después selecciona aleatoriamente otro álbum de la lista y lo reproduce en orden.

CD USB iPod

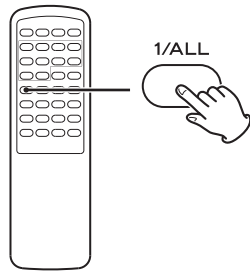

Cada vez que se pulsa el botón REPEAT 1/ALL el modo de reproducción repetida cambia como sigue:

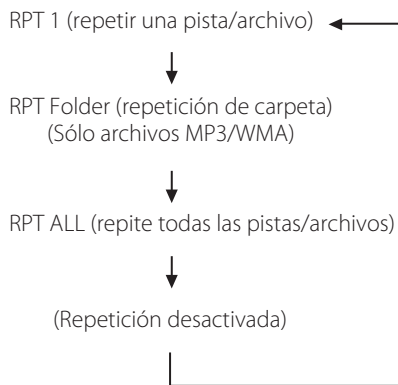

Repetir una pista/archivo (RPT 1)

La pista/archivo que se está reproduciendo en ese momento se reproducirá repetidamente. Si selecciona otra pista/archivo en el modo "RPT 1", se reproducirá repetidamente la pista/archivo seleccionado.

Si selecciona el modo "RPT 1" en el modo de parada y selecciona una pista/archivo, ésta se reproducirá repetidamente.

Repetir carpeta (RPT Folder) (archivos MP3/WMA solamente)

Todos los archivos de la carpeta se reproducirán repetidamente. Si selecciona otra carpeta en el modo "RPT Folder", se reproducirán de forma repetida los archivos de esa carpeta.

- No puede seleccionar el modo "RPT Folder" estando en modo de parada.

Repetir todo (RPT ALL)

Todos las pistas/archivos se reproducirán repetidamente.

- En el modo de programa, el contenido programado se reproduce repetidamente.
- Cuando se pulsa el botón de parada (■), el modo de repetición se cancela.

CD

Repetir una determinada sección (modo de repetición A-B)

1 Pulse el botón de reproducción (▶) para comenzar la reproducción.

2 Designe el punto en el que la reproducción deberá empezar (punto A) pulsando el botón A-B.

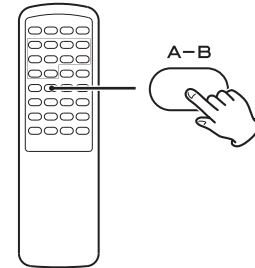

Se iluminarán los indicadores "REPEAT" y "A".

3 Pulse el botón A-B otra vez en el punto final (B).

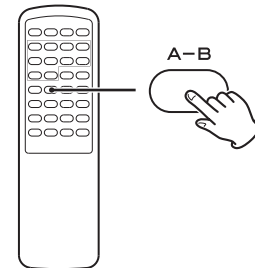

Se iluminarán los indicadores "REPEAT" y "A-B".

- Para cancelar la reproducción repetida y reanudar la reproducción normal, pulse el botón A-B.
- Es necesario que haya más de 3 segundos entre A y B.
- Si se pulsa uno de los siguientes botones, se cancelará el modo de repetición A-B:
STOP (■), SKIP (◀◀/▶▶), 1/ALL, A-B, SHUFFLE, OPEN/CLOSE (▲), STANDBY/ON

CD USB

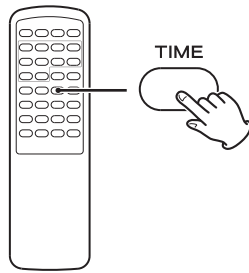

Durante la reproducción, pulse el botón DISPLAY de forma repetida para cambiar la información visualizada.

CD de audio, archivo MP3/WMA:

La visualización cambia como sigue:
 número de pista actual y tiempo transcurrido de la pista actual

CD/Play
 T003 00:42



número de pista actual y tiempo restante de la pista actual

CD/Play
 T003 -03:02



número de pista actual y tiempo restante del disco (sólo discos CD)

CD/Play
 T003 -69:02 TTL

CD USB

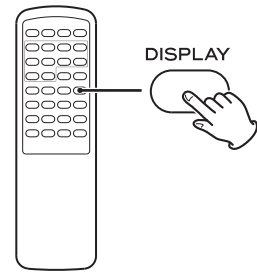

Durante la reproducción de archivos WMA/MP3, pulse el botón DISPLAY para que aparezca en movimiento la información en la pantalla.

Visualización predeterminada (en desplazamiento por la pantalla):

Título - nombre del artista - nombre del álbum

Cada vez que se pulsa el botón DISPLAY, la pantalla cambia como sigue:

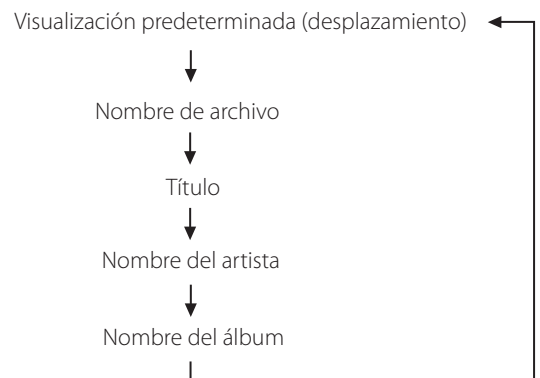

iPod

Cambiar el modo de pantalla

Para mostrar el menú, puede seleccionar la pantalla del iPod o la pantalla del CD-P650.

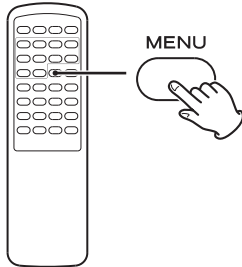

Con el iPod conectado, mantenga pulsado el botón MENU durante más de 4 segundos para seleccionar qué pantalla se va a utilizar.

Modo directo ("Direct Mode") (por defecto)

El iPod se puede controlar usando el menú de pantalla del iPod. La pantalla del CD-P650 muestra constantemente "Direct Mode".

Modo extendido ("Extended Mode")

El iPod solamente se puede controlar usando el CD-P650. El logo de TEAC aparece en la pantalla del iPod. La información de las canciones se visualiza en la pantalla del CD-P650.

- Los nombres de canciones/álbumes/artistas tienen que ser caracteres alfanuméricos. El CD-P650 no puede mostrar en pantalla símbolos o caracteres a tamaño completo o de doble byte (como los japoneses, chinos, etc.) correctamente.
- El logo no aparece en la pantalla del iPod touch.

PRECAUCIÓN

- No desconecte el dispositivo de almacenamiento USB durante la grabación.
No desconecte el cable de corriente durante la grabación.
Puede causar daño a los aparatos.
- Ajuste el volumen de la fuente de audio externa en un nivel adecuado antes de grabar. Si no, obtendrá una mala calidad de grabación.

Nota

- Los archivos grabados se guardan en la carpeta AUDIO.
- El NOMBRE DE ARCHIVO se fija automáticamente de manera secuencial como "Audio001.MP3", "Audio002.MP3",
Ejemplo:
Si existen los archivos "Audio004.MP3" y "Audio009.MP3" en la carpeta AUDIO y usted hace una grabación, el nuevo archivo se denominará "Audio010.MP3".
- Antes de grabar compruebe la capacidad disponible en el dispositivo de almacenamiento USB utilizando un PC.
No es posible comprobar la capacidad de memoria disponible con esta unidad.
- El número máximo de archivos que el CD-P650 puede manejar es de 1999.
Si en un dispositivo de almacenamiento USB hay almacenados más de 1999 archivos, el CD-P650 no puede reproducirlos correctamente ni grabar ningún archivo.
- Una pista grabada en un dispositivo de almacenamiento USB se convierte en un archivo MP3 a una velocidad de bits de 64kbit, 96kbit, 128kbit o 192kbit.

Ajuste del modo de grabación

Usted puede fijar la velocidad de bits y la velocidad de grabación y seleccionar el número de canciones grabadas (1 o todas).

1 Pulse el botón CD/USB repetidamente para seleccionar "CD".

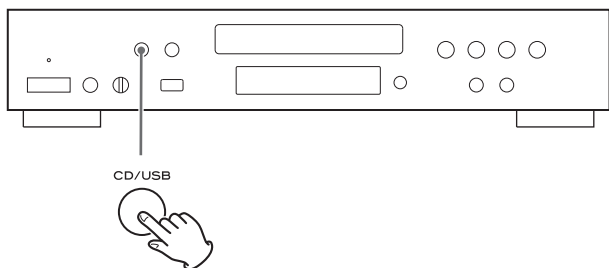

2 Mantenga pulsado el botón RECORD durante más de 2 segundos.

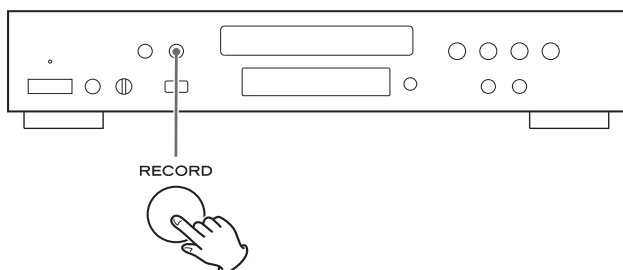

En la pantalla aparecerá "REC SET: MP3 XXX".

Cada vez que pulse el botón RECORD, el modo cambiará como sigue:

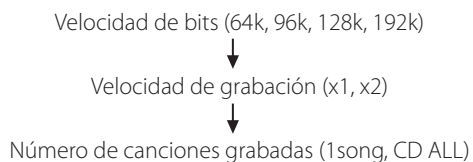

Velocidad de bits

Usted puede determinar la velocidad de bits de los archivos MP3 para la grabación.

CD/Stop
REC SET: MP3 64K

Cada vez que pulse el botón de salto/búsqueda (⏮ ⏪ / ⏩ ⏭), la velocidad de bits cambia como sigue:

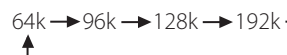

Velocidad de grabación:

Usted puede fijar la velocidad de grabación en x1 o x2.

CD/Stop
REC SET: CD X1



CD/Stop
REC SET: CD X2

Cada vez que pulse el botón de salto/búsqueda (⏮ ⏪ / ⏩ ⏭), la velocidad de grabación alternará entre x1 y x2.

Número de canciones grabadas

Usted puede determinar el número de canciones grabadas.

CD/Stop
REC SET: 1 song



CD/Stop
REC SET: CD ALL

Cada vez que pulse el botón de salto/búsqueda (⏮ ⏪ / ⏩ ⏭), el número de canciones grabadas alternará entre "1 song" (1 canción) y "CD ALL" (todo el CD)

Grabar en un dispositivo USB

1 Ajuste el número de canciones grabadas en "1 song" (1 canción) o "CD ALL" (todo el CD). (página 71)

2 Conecte el dispositivo de almacenamiento externo USB al puerto USB del CD-P650.

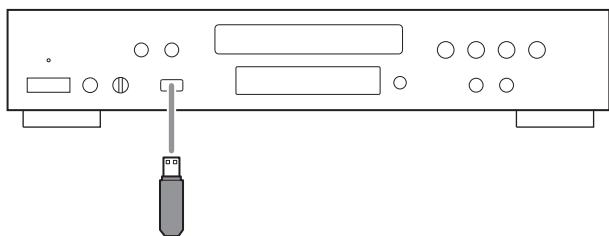

3 Pulse el botón CD/USB repetidamente para seleccionar "CD".

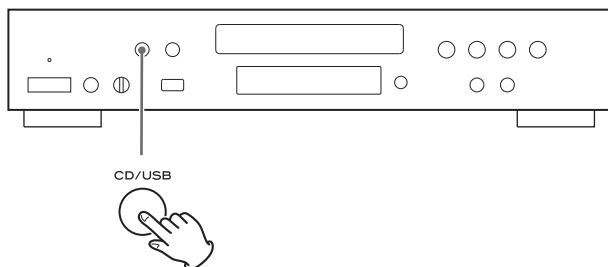

4 Abra la bandeja de disco y coloque el CD de audio que se va a grabar. Después cierre la bandeja de disco.

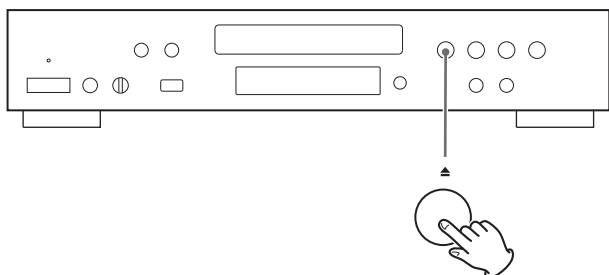

5 Si seleccionó "1 song" en el paso **1** seleccione una pista usando los botones de salto/búsqueda (|◀◀/▶▶|).

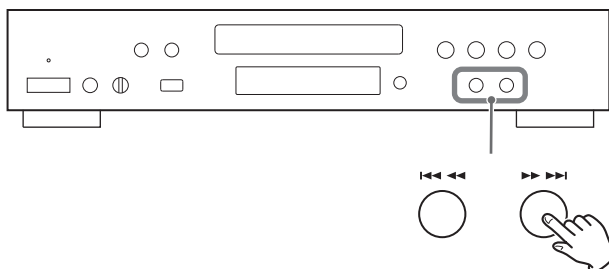

6 Pulse el botón RECORD.

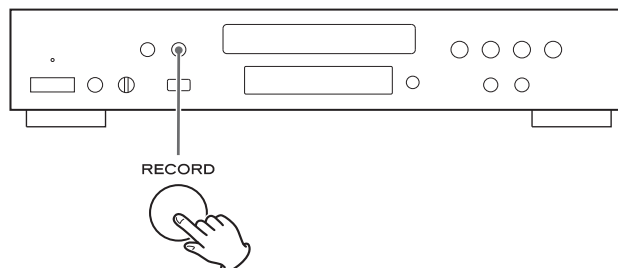

Dependiendo del ajuste seleccionado, o bien se grabará la canción seleccionada, o bien la grabación empezará desde el principio de la primera canción del CD.

La grabación se detendrá automáticamente cuando haya terminado la reproducción de la canción individual o de la última canción del CD.

- Cuando la velocidad de grabación es "x2", no llegará señal alguna a las salidas de audio.

Para detener la grabación

Pulse el botón de parada (■).

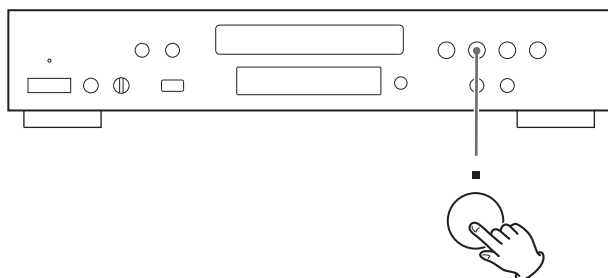

Borrar un archivo de un dispositivo USB

Puede borrar un archivo del dispositivo de almacenamiento USB externo.

- 1 En el modo de parada, use los botones FOLDER (▼/▲) para seleccionar una carpeta.

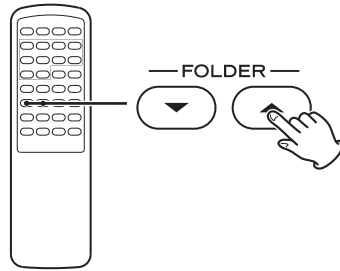

- 2 Pulse el botón ENTER.

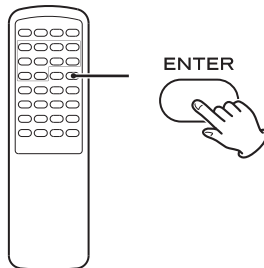

- 3 Use los botones FILE (▼/▲) para seleccionar el archivo que desea borrar del dispositivo USB.

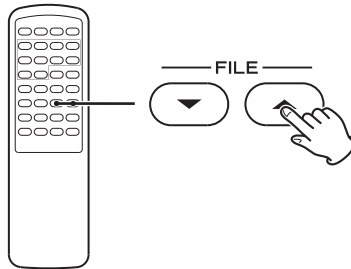

- 4 Mantenga pulsado el botón CLEAR durante más de 4 segundos.

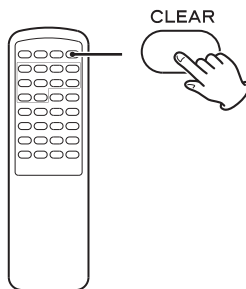

En la pantalla aparecerá "Delete?" (¿borrar?).

- 5 Pulse el botón CLEAR en los 3 segundos siguientes.

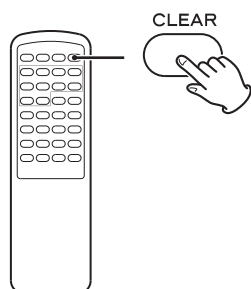

- La operación de borrado se cancelará si no pulsa el botón CLEAR en los 3 segundos siguientes

Restablecer los ajustes de fábrica

Usted puede restaurar los ajustes de fábrica.

- 1 Estando en el modo de reposo (standby), mantenga pulsado el botón de pausa (II) y el botón STANDBY/ON simultáneamente durante más de 3 segundos.

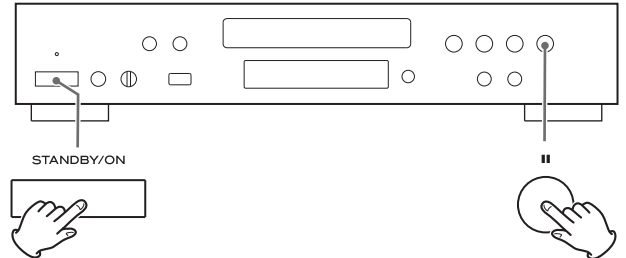

La versión aparecerá en la pantalla.

- 2 Desenchufe el cable de corriente de la toma eléctrica.
- 3 Espere un momento y vuelva a enchufar el cable de corriente a la toma de electricidad.
- 4 Pulse el botón STANDBY/ON para encender la unidad.

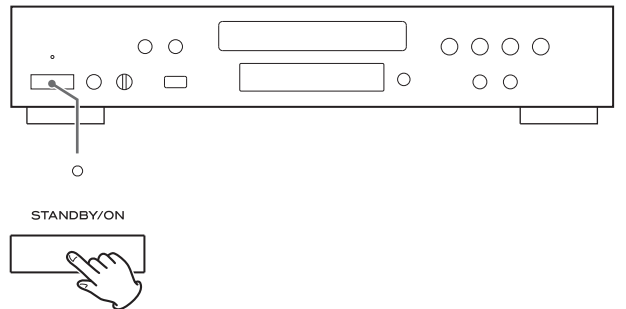

Todos los ajustes serán restablecidos a los ajustes de fábrica.

Si surge algún problema con la unidad, dedique unos instantes a revisar los siguientes puntos por si puede solucionar el problema sin necesidad de acudir al distribuidor o centro de servicio técnico TEAC.

General

No hay corriente.

- ➔ Verifique la conexión con la toma de corriente eléctrica. Compruebe que la toma no es una toma con interruptor y que, si lo es, el interruptor no está activado. Compruebe que llega corriente en la toma de electricidad conectando otro aparato, como por ejemplo una lámpara o un ventilador.

No hay sonido

- ➔ Compruebe la conexión del amplificador.
- ➔ Compruebe que el amplificador funcione correctamente.

“Power protect” (protección eléctrica) parpadea en la pantalla y el CD-P650 entra en el modo de reposo (standby).

- ➔ La corriente eléctrica es inestable. Después de un breve intervalo, pulse el botón STANDBY/ON para encender la unidad.

“Over current” (sobrecarga de corriente) parpadea en la pantalla.

- ➔ No se puede usar un dispositivo de almacenamiento USB con un consumo de corriente de más de 500mA excepto cuando está seleccionado el modo USB. Desconecte el dispositivo de almacenamiento USB o cambie a modo USB.

El control remoto no funciona.

- ➔ Si las pilas están gastadas, cámbielas.
- ➔ Emplee el mando a distancia dentro del rango de alcance (5 m) y apunte al panel frontal.
- ➔ Retire los obstáculos situados entre el control remoto y el equipo.
- ➔ Si hay una luz fluorescente cerca del equipo, apáguela.
- ➔ Si desea usar el mando a distancia suministrado con el A-R650, ponga el selector REMOTE CONTROL en “SYSTEM”, y conecte las tomas REMOTE CONTROL de esta unidad y del A-R650 con el cable de conexión de control remoto.
- ➔ Cuando utilice el mando a distancia suministrado con el AH380, pulse el botón CD del mando a distancia antes de la operación.

Reproductor de CD

No se inicia la reproducción.

- ➔ Inserte el disco con la cara grabada hacia arriba.
- ➔ Si el disco está sucio, limpie su superficie.
- ➔ Puede haber insertado un disco vacío. Pruebe con uno pregrabado.
- ➔ Dependiendo del formato o condiciones del disco, etc., quizá no sea posible reproducir discos CD-R/RW. Vuelva a intentarlo con otro disco.
- ➔ No se pueden reproducir discos CD-R/RW que no hayan sido finalizados. Finalice el disco en una grabadora de CD e inténtelo de nuevo.

Hay saltos en la reproducción del sonido.

- ➔ Coloque la unidad sobre una superficie estable, sin riesgos de vibraciones o impactos.
- ➔ Si el disco está sucio, limpie su superficie.
- ➔ No utilice discos rayados, dañados o deformados.

Reproductor de iPod

No reproduce.

- ➔ Quite el iPod del conector USB, espere unos segundos y conéctelo de nuevo.
- ➔ La actualización del software puede resolver el problema. Visite la web de Apple y descargue el último software para iPod.

No se puede manejar el iPod.

- ➔ Asegúrese de que el interruptor HOLD del iPod no está puesto en la posición “HOLD”.

MP3/WMA

No hay sonido incluso aunque está pulsado el botón de reproducción (▶).

- ➔ Compruebe que hay archivos MP3 o WMA en el dispositivo USB.
- ➔ Está intentando reproducir formatos de archivo no reproducibles (por ejemplo archivos MPEG 1 LAYER 2).

“No title”, “No artist” y “No album” aparecen en la pantalla.

- ➔ No hay información de etiqueta ID3 para el archivo de música. Edite la información de título, artista y álbum de la canción en un PC utilizando una aplicación de creación de archivos MP3 o WMA.

En la pantalla aparecen algunos caracteres desconocidos.

- ➔ Esta unidad no puede mostrar en pantalla símbolos o caracteres a tamaño completo o de doble byte (como los japoneses, chinos, etc.) correctamente. Los nombres de los archivos MP3 o WMA deben ser caracteres alfanuméricos.

Si no se puede recobrar el funcionamiento normal, desenchufe el cable de corriente de la toma eléctrica y vuelva a enchufarlo.

Mantenimiento

Si la superficie de la unidad se ensucia, límpiela con un paño suave o utilice un líquido limpiador neutro diluido. Asegúrese de que no quedan restos de fluido después de la limpieza. No utilice disolvente, bencina o alcohol ya que pueden dañar la superficie de la unidad.

Especificaciones

Reproductor de CD

Lector láser semiconductor de 3 haces
Filtro digital Sobremuestreo óctuple (8 veces)
Repuesta de frecuencias 20 Hz – 20 kHz ± 2 dB

Distorsión armónica total Inferior a 0,005 % (1 kHz)
Relación señal/ruido (S/N) Superior a 100 dB (IHF-A)
Salida analógica 2,0 Vrms (RCA)

Sección USB

Reproducción

Respuesta de frecuencias de 20 Hz a 20,000 Hz (± 2 dB)
Relación señal/ruido más de 85 dB
Salida de suministro de corriente 5V CC, 0,5 A

Grabación

Respuesta de frecuencias de 20 Hz a 15,000 Hz (± 2 dB)
Relación señal/ruido más de 85 dB

General

Requerimientos de alimentación AC 230 V, 50 Hz (mod. Europa)
AC 120 V, 60 Hz (modelo U.S.A./Canadá)
Consumo de corriente 25 W
Dimensiones (ancho x alto x profundo) 435 x 85 x 285 mm
Peso (neto) 4,0 kg
Temperatura de funcionamiento +5° C – +35° C
Humedad de funcionamiento 5% a 85% (sin condensación)
Temperatura de almacenamiento -20° C – +55° C

Accesorios incluidos

Mando a distancia (RC-1270) x 1
Pilas (AA) para el mando a distancia x 2
Cable RCA x 1
Cable de conexión para control remoto x 1
Manual del usuario (este documento) x 1
Tarjeta de garantía x 1

- El diseño y las especificaciones están sujetas a cambios sin previo aviso.
- El peso y las dimensiones son aproximados.
- Las ilustraciones pueden diferir ligeramente de los modelos de producción.

Para consumidores europeos

Información para consumidores sobre recogida y eliminación de equipos viejos y pilas usadas

Estos símbolos en los productos, embalajes y/o documentos que los acompañan significan que los productos eléctricos y electrónicos y las pilas no deben mezclarse con la basura doméstica. Para que los productos viejos y las pilas usadas reciban un tratamiento de recuperación y reciclaje adecuado, por favor llévelos a los puntos de recogida pertinentes, de acuerdo con la legislación de su país y de las Directivas Europeas 2002/96/EC y 2006/66/EC.

Deshaciéndose correctamente de estos productos y de las pilas, usted contribuye a conservar recursos valiosos y a prevenir cualquier efecto negativo potencial sobre la salud humana y el medioambiente que podrían derivarse de una gestión incorrecta de estos residuos.

Para más información sobre la recogida y el reciclaje de productos viejos y pilas usadas, por favor contacte con su ayuntamiento, con el servicio local de recogida de basuras o con el punto de venta donde los adquirió.

Información sobre cómo deshacerse de estos productos en otros países fuera de la Unión Europea

Estos símbolos solamente son válidos en la Unión Europea. Si desea deshacerse de estos productos, por favor contacte con las autoridades locales o con su distribuidor e infórmese del método adecuado para ello.

Nota para el símbolo de las pilas (los 2 ejemplos de símbolos abajo a la derecha):

Este símbolo podría utilizarse junto a un símbolo químico. En tal caso cumple con lo dispuesto por la Directiva para cuando hay elementos químicos involucrados.



TEAC

TEAC CORPORATION	1-47 Ochiai, Tama-shi, Tokyo 206-8530 Japan	Phone: (042) 356-9156
TEAC AMERICA, INC.	7733 Telegraph Road, Montebello, California 90640 U.S.A.	Phone: (323) 726-0303
TEAC CANADA LTD.	5939 Wallace Street, Mississauga, Ontario L4Z 1Z8, Canada	Phone: (905) 890-8008
TEAC MEXICO, S.A. DE C.V.	Río Churubusco 364, Colonia Del Carmen, Delegación Coyoacán, CP 04100, México DF, México	Phone: (5255) 5010-6000
TEAC UK LTD.	Suites 19 & 20, Building 6, Croxley Green Business Park, Hatters Lane, Watford, Hertfordshire, WD18 8TE, U.K.	Phone: (0845) 130-2511
TEAC EUROPE GMBH	Bahnstraße 12, D-65205 Wiesbaden-Erbenheim, Deutschland	Phone: 0611-71580

This device has a serial number located on its rear panel. Please record the serial number and retain it for your records.

Model name: CD-P650 Serial number: _____

0610-MA-1575A