

PURE

Highway 200





Safety

 Before you use your Highway, read the following safety instructions.

1. Follow the operating instructions provided and take note of any warnings.
2. If you do not follow the operating instructions provided, it may compromise the safety of your product and this may invalidate the warranty.
3. Only use the supplied 12V power adapter with your product.
4. Do not install your product in a way that may interfere with the safe operation of the vehicle, or affect the deployment of air bags or other safety items. Do not install cables and wires near the steering wheel.
5. Do not place your product on or near sources of your vehicle's heat or ventilation.
6. Do not use your product in a way that may cause careless driving or improper control of your vehicle.
7. Keep your product dry and only clean with a dry cloth.
8. Do not expose your product to naked flames.
9. Do not use your product in extremely hot or cold temperature.
10. If you need to connect your product to the rear of your vehicle's head unit, remove any power before you start to install your product. When you have safely installed your product, you can reconnect the power. See your vehicle's owner's manual for more information.
11. Do not use the product if it is damaged.
12. Product repairs should only be carried out by authorised personnel.

Symbols on the product and in the user manual

 Potentially serious risk to your personal safety. To avoid possible injury or death, obey all safety notices with this symbol.

  Caution. Read the user manual before use.

 12V DC power supply.
12V DC

1A USB socket rated at 1 amp maximum.

 Where to switch on or off the product, or put it in standby.

Contents

Safety	1	Digital radio	14
Contents	2	Listening to digital radio	14
Overview	3	Digital radio presets	14
What's in the box	3	FM transmission frequencies	15
Display icons	4	Auxiliary input	16
Controls	5	Listening to music on a mobile device	16
Getting started	6	Settings	17
Installing your Highway	6	Changing between the Line Out cable and FM transmission	17
Where to install your Highway	7	Setting your Highway to enter standby automatically	17
Positioning the antenna	8	Switching phantom power to the aerial on and off	18
Positioning the controller	10	Radio settings	18
Connecting the antenna to the controller	11	Display settings	19
Connecting the controller to your vehicle	12	Updating the software	21
Switching your Highway on for the first time	13	Troubleshooting	22
Switching your Highway on and off	13		

Overview

What's in the box

Before you get started, check you have everything below.

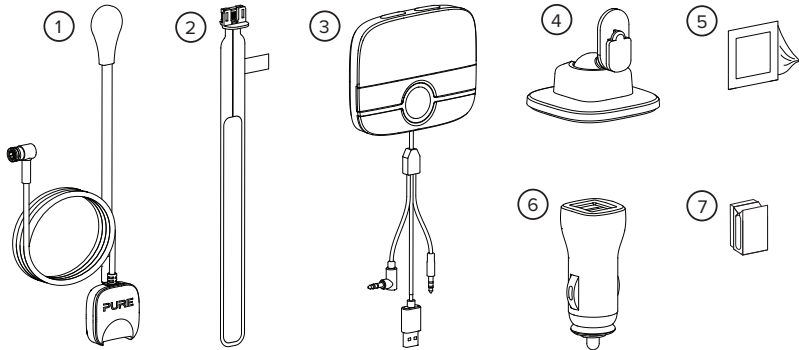

- 1 Antenna, with magnetic grounding tail attached
- 2 DAB film aerial
- 3 Controller with USB power and audio connectors
- 4 Controller bracket
- 5 Cleaning cloth
- 6 12V power adapter (dual USB port)
- 7 Self-adhesive cable clips

Restrictions for use - to be used only with items shown on this page and configured/installed/used according to this manual.

Display icons

The icons below appear on the screen of the controller.

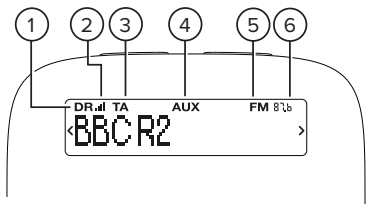

- 1 Digital radio mode
- 2 Digital radio signal strength
- 3 Traffic announcements enabled
- 4 Auxiliary input mode
- 5 FM transmit enabled
- 6 FM transmit frequency

Controls

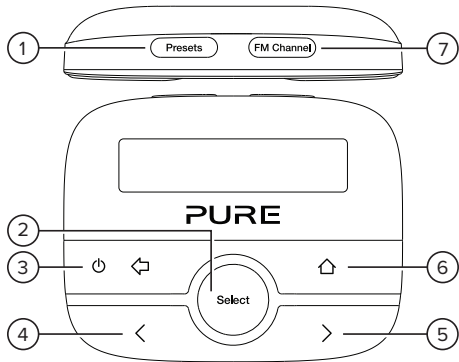

- 1 Presets** Press to view your digital radio presets. When in this menu, press and hold to save the current station to a preset number.
- 2 Select** Press to select a radio station or menu option.
- 3 Power / Back** Press to switch your Highway on. Press and hold to put your Highway in standby. Press to go back to the previous screen or cancel an action.
- 4 Previous** Press to choose the previous radio station or menu option.
- 5 Next** Press to choose the next radio station or menu option.
- 6 Home** Press to open the main menu.
- 7 FM Channel** Press to view stored FM transmission frequencies. When in this menu, press and hold to store the current FM frequency to an FM channel.

Getting started

Installing your Highway

Before you can start using your Highway, you need to do the following:

1. Position the antenna in your vehicle.
2. Position the controller in your vehicle.
3. Connect the antenna to the controller.
4. Connect the controller's power and audio cables to your vehicle.
5. Switch your Highway on for the first time.

i To watch a video showing how to install your Highway, search for 'Highway 200 installation' on YouTube.

Vehicle requirements

- Fitted audio system with auxiliary (3.5mm) port or FM receiver.
- Standard 12V negative earth power supply. Your Highway is not suitable for use with a 24V power supply.

Getting the best DAB signal

As with FM radio, DAB signal coverage changes depending on your location. As you use the Highway in your vehicle, you may travel through areas where DAB signal coverage is poor.

To help get the best DAB signal when coverage is poor or there is a weak signal:

- Follow the installation instructions carefully.
- Use the supplied 12V power adapter, as other third-party adapters can cause interference.
- Switch off other devices in your vehicle that aren't in use. Devices such as satellite navigation systems and dashboard cameras can cause interference.

Where to install your Highway



It's important to install your Highway in a safe location in your vehicle. Do not fit any components in locations that may interfere with safe operation of the vehicle, or affect the deployment of air bags or other safety products. Keep cables and wires away from the steering wheel.

Where to install the antenna

We recommend you install the antenna for your Highway in the top corner of the windscreen, on the passenger's side of your vehicle.

Install the antenna so that it is not within the swept area of the windscreen. Make sure the antenna and wireless controller do not obstruct the view of the driver.

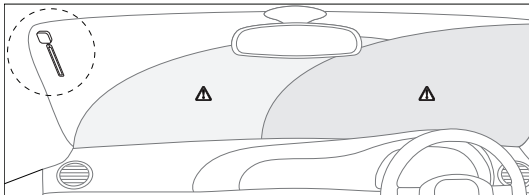

If you have a heated windscreen in your vehicle, or the windscreen contains metallic UV filters, it can cause interference for the DAB signal. Install the antenna on a part of the windscreen that does not contain heating elements or UV filters.

- ❗ For more information on where to safely and legally install your Highway in your vehicle, contact your local transport office. To find local fitters that can install your Highway professionally, visit pure.com/store-locator.

Positioning the antenna

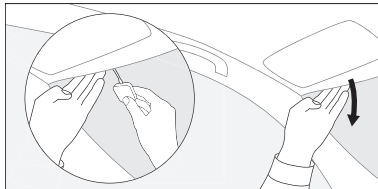

1. Choose a position for the antenna, so that it's as high as possible on the windscreen and at least 4cm from the side of the screen.
 - ⚠ Make sure the antenna does not obstruct the view of the driver.
2. Gently pull down the front of the roof liner in your vehicle, until there is a small gap.
3. Push the magnetic grounding tail through the gap, with the silver-coloured magnet facing upwards. Make sure the magnet touches your vehicle's metal bodywork.

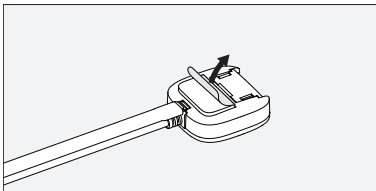

4. Clean the chosen area of the windscreen with a cleaning cloth and wait for it to dry.
5. Unpeel the backing from the antenna and stick the antenna onto your windscreen.

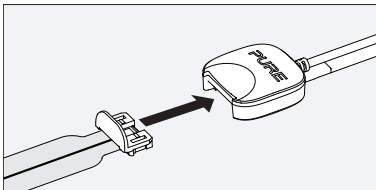

6. Insert the DAB film aerial into the slot in the antenna.
7. Gently unpeel the backing from the DAB film aerial and stick the aerial onto your windscreen. Take care not to fold or twist the aerial.

Positioning the controller

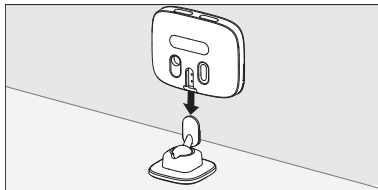

1. Choose an area on your vehicle's dashboard where you want to install the controller. Clean the surface with a cleaning cloth and wait for it to dry.
⚠ Make sure the controller does not obstruct the view of the driver.
2. Peel off the backing from the controller bracket and gently stick it onto your dashboard. Gently press the bracket to ensure it's attached securely.
3. Slide the controller onto the bracket, until it clicks into place.

Connecting the antenna to the controller

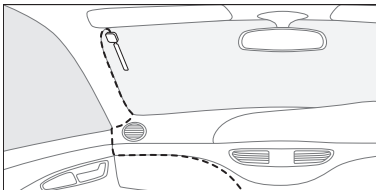

1. Place the antenna cable so that it follows a path to the controller on your vehicle's dashboard.

Note: To prevent interference to the DAB signal, keep cables away from display units such as LCD screens.

2. If possible, tuck the cable behind the trim down the side of your windscreen. Alternatively, secure the cable to your windscreen and dashboard with self-adhesive clips.

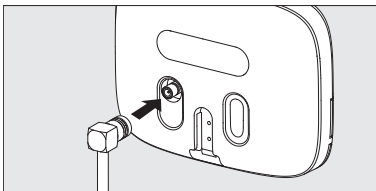

3. Insert the antenna cable into the connector on the rear of the controller.

Note: Push the antenna cable in firmly, to ensure it's fully inserted.

Connecting the controller to your vehicle

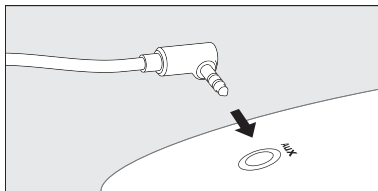
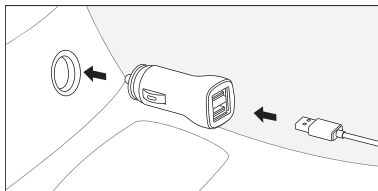

1. If required, gently pull apart the controller's power and audio cables to separate them.

Note: To prevent interference to the DAB signal, keep cables away from display units such as LCD screens.

2. Insert the USB power cable into the supplied 12V power adapter, then insert the power adapter into your vehicle's power socket.

3. If you're connecting your Highway with the **Line Out** cable, insert the cable into your vehicle's auxiliary socket. If you're connecting your Highway by FM radio, you can store the **Line Out** cable so it's out of the way.

i We recommend you connect your Highway with the **Line Out** cable to get the best audio quality.



Switching your Highway on for the first time

After you've installed your Highway, switch it on to finish setting it up.

1. Turn on your vehicle's ignition to make sure your Highway is switched on.
 2. Press < and > to change the display language, then press **Select** to choose it.
 3. Press <> and **Select** to choose how to connect your Highway to your vehicle.
 - If you've connected your Highway with the **Line Out** cable, choose 'Line out'. Then press <> and **Select** to choose 'Normal gain'. If you later find that audio is distorted, you can change the gain setting. Read more on page 17.
 - If you're connecting your Highway by FM radio, choose 'FM transmit' and then choose an FM frequency. Ensure a radio station isn't using the frequency you choose.
- i** Tune your vehicle's audio system to the same FM frequency as your Highway. To easily find the FM frequency in the future, save it as a preset on your vehicle's audio system.

After you've chosen how to connect your Highway, it starts tuning to digital radio stations. When the autotune is complete, you can start listening to digital radio.

Switching your Highway on and off

- To switch on your Highway, press .
- To put your Highway in standby and use less power, press and hold .

Note: By default, the controller automatically enters standby after 4 hours. To change the delay, see page 17.

Digital radio

Listening to digital radio

1. Press .
2. Press $\langle \rangle$ and **Select** to choose 'Digital radio'.
3. To change to another radio station, press $\langle \rangle$ to choose a station and then press **Select**.

Digital radio presets

You can save up to 20 of your favourite digital radio stations in the presets list.

Storing a radio station as a preset

1. When listening to a digital radio station, press **Presets**.
2. Press $\langle \rangle$ to choose a preset number. You can overwrite previous radio stations.
3. Press and hold **Select** or **Presets** to save the current digital radio station to the preset number.

Listening to a preset

1. Press **Presets**.
2. Press $\langle \rangle$ to choose the preset you want to listen to, then press **Select**.

i You can also listen to a preset using only the **Presets** button. Press **Presets** multiple times, until the preset you want to listen to is displayed. After 3 seconds, your Highway tunes to that radio station.

FM transmission frequencies

If you connect your Highway to your vehicle's audio system using FM radio, local radio stations may broadcast at the same FM frequency as your Highway. To quickly change the FM transmission frequency on your Highway, you can store up to nine frequencies as FM channels.

- ❗ The FM transmission frequency is displayed in the top-right of the screen. If you're using the 'Line out' setting, the FM transmission frequency is not displayed and the **FM Channel** button is disabled.

Storing an FM transmission frequency

1. Press **FM Channel**.
2. Press <> to choose an FM channel. You can overwrite previous FM frequencies.
3. Press and hold **Select** or **FM Channel** to save the current FM radio frequency to the FM channel.
4. If required, you can press <> to edit the FM frequency, then press **Select** to update the FM channel.

Changing the FM transmission frequency



1. Press **FM Channel**.
2. Press <> to choose a stored FM transmission frequency, then press **Select**.
 - ❗ You can also change the FM transmission frequency using only the **FM Channel** button. Press **FM Channel** multiple times, until the FM transmission frequency you want to use is displayed. After 3 seconds, your Highway changes to that FM transmission frequency.

Auxiliary input

Listening to music on a mobile device

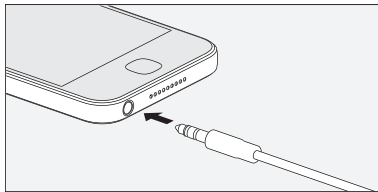
You can use the controller's **Aux In** cable to listen to music on a mobile device through your vehicle's audio system.







1. Connect a mobile device to your Highway using the **Aux In** cable.
2. Press .
3. Press  and **Select** to choose 'Auxiliary input'. Your Highway is now ready to play music from the connected device.

Settings



Changing between the Line Out cable and FM transmission

You can choose how your Highway is connected to your vehicle's audio system.

1. Press .
2. Press  and **Select** to choose 'Settings' > 'Audio out'.
3. Press  and **Select** to choose how to connect your Highway to your vehicle.
 - If you've connected your Highway with the **Line Out** cable, choose 'Line out'. Then press  and **Select** to choose a gain setting of 'Low gain' or 'Normal gain'. If the audio sounds distorted, choose 'Low gain'.
 - If you're connecting your Highway over FM radio, choose 'FM transmit' and then choose an FM frequency. Ensure a radio station isn't using the frequency you choose.



Setting your Highway to enter standby automatically

By default, your Highway enters standby after 4 hours, but you can change the delay.

1. Press .
2. Press  and **Select** to choose 'Settings' > 'Auto standby'.
3. Press  and **Select** to choose a delay between 1 and 8 hours.

Switching phantom power to the aerial on and off

By default, your Highway powers the DAB film aerial through the antenna's cable. If you're using the DAB film aerial that came with your Highway, keep this setting on. If you're using an aerial from a different manufacturer, check the aerial's user manual to see whether you need to change this setting.

1. Press .
2. Press  and **Select** to choose 'Settings' > 'Digital radio' > 'Phantom power'.
3. Press  and **Select** to choose 'On' or 'Off'.

Radio settings



Performing an autotune

If you can't find any digital radio stations, try retuning your Highway.

- To perform an autotune, press and hold **Select** when you are in digital radio mode.



Listening to alternative stations when the signal is weak



If the current radio station has a weak signal, your Highway automatically tries to find a stronger signal. If your Highway can't find a stronger signal for the current radio station, it can automatically tune to a similar radio station when supported by the broadcaster.

1. Press .
2. Press  and **Select** to choose 'Settings' > 'Digital radio' > 'Alt stations'.
3. Press  and **Select** to choose 'On' or 'Off'.

Switching traffic announcements on and off



You can set your Highway to automatically play traffic announcements when you are listening to digital radio. When your Highway plays traffic announcements, it displays 'Traffic'.

1. Press .
2. Press  and **Select** to choose 'Settings' > 'Digital radio' > 'Traffic messages'.
3. Press  and **Select** to choose 'On' or 'Off'.

 To cancel a traffic announcement when it plays, press .

Display settings

Changing the language

1. Press .
2. Press  and **Select** to choose 'Settings' > 'Display' > 'Language'.
3. Press  and **Select** to choose a language.

Changing the information displayed on the screen

Your Highway can display different information while you are listening to a radio station.

1. Press .
2. Press $\langle \rangle$ and **Select** to choose 'Settings' > 'Display' > 'Information'.
3. Press $\langle \rangle$ and **Select** to choose a setting.
 - To display the names of radio stations, choose 'Station name'.
 - To display text that the radio station broadcasts, choose 'Scrolling text'. This setting is not recommended while driving.
 - To display the signal quality of radio stations, choose 'Signal quality'.
 - To display the signal strength of radio stations, choose 'Signal strength'. The signal strength is displayed on a scale from 0 to 15 bars. A marker on the scale shows the minimum number of bars required for good reception.

Changing the screen brightness

A light sensor on the controller automatically sets the screen brightness, but you can manually change it.

1. Press .
2. Press $\langle \rangle$ and **Select** to choose 'Settings' > 'Display' > 'Brightness' > 'Manual'.
3. Press $\langle \rangle$ and **Select** to choose a brightness level.
 - i** You can set the screen on the controller to dim after a certain length of time. To change the length of time, choose 'Settings' > 'Display' > 'Timeout'.

Updating the software

We may provide software updates to improve your Highway. To find out more about updating the software on your Highway, visit pure.com/highway-update.

Troubleshooting

Problem	Possible cause	Solution
I can't hear any sound.	Your Highway is not connected to your vehicle.	Ensure the Line Out cable is firmly connected to your vehicle's audio system, or ensure you are tuned to the correct FM frequency.
	Your vehicle's audio system is not in the correct input source.	Change the input source on your vehicle's audio system to FM radio or auxiliary input.
	Your Highway is not in the correct mode.	Change the mode to digital radio or auxiliary input. Read more on pages 14 and 16.
	The volume is too low on your vehicle or connected mobile device.	Turn up the volume on your vehicle and on the connected mobile device.
The controller is not responding.	The controller isn't connected properly to a power supply.	Ensure the controller is fully connected to the 12V power adapter, and that the adapter is fully inserted into your vehicle's power socket. Then turn on your vehicle's ignition. If there's still a problem, remove the 12V power adapter from the socket, then reinsert the adapter and wait for your Highway to restart.
Sound is distorted when my Highway is connected with the Line Out cable.	The gain setting isn't correct.	Set the gain setting to 'Low gain' or change to FM transmission. Read more on page 17.

My Highway keeps losing digital radio signal.	You are travelling through areas with weak DAB signal.	Check DAB coverage in your area.
	Your Highway is not installed correctly.	Check the installation instructions on page 6.
	Something is causing interference.	<ul style="list-style-type: none"> • Switch off satellite navigation systems, dashboard cameras or other devices to see if the signal improves. • Use the supplied 12V power adapter, as other adapters can cause interference.
My Highway keeps switching off by itself.	Auto standby mode is switched on.	If this is happening too often, change the auto standby setting. Read more on page 17.

i If you need more help, visit support.pure.com.

Correct disposal of this product



This marking indicates that this product should not be disposed with other household waste throughout the EU. To prevent possible harm to the environment or human health from uncontrolled waste disposal, recycle it responsibly to promote the sustainable reuse of material resources. To return your used device, please use the return and collection system or contact the retailer where the product was purchased. They can take this product for environmental safe recycling.

Copyright

Copyright 2017 by Pure International Limited. All rights reserved. No part of this publication may be copied or distributed, transmitted, transcribed, stored in a retrieval system, or translated into any human or computer language, in any form or by any means, electronic, mechanical, magnetic, manual or otherwise, or disclosed to third parties without the express written permission of Pure International Limited. For warranty and disclaimer information, visit pure.com.

Trademarks

Highway, Pure and the Pure logo are trademarks or registered trademarks of Pure International Limited. All other product names are trademarks of their respective companies. Version 1 February 2016.

Approvals

CE CE marked. Hereby, Pure declares that this Band II LPD device is in compliance with the essential requirements and other provisions of the R&TTE Directive 1999/5/EC or RED 2014/53/EU from 12th June 2017. Compliant with UNECE Regulation 10 (E-Mark) and RF exposure requirements EN 62479: 2010. You can view the Declaration of Conformity at <http://www.pure.com/about/rtte-doc>.

Specifications

For the full list of technical specifications, visit pure.com. Operational temperature: -20°C to +60°C. Storage temperature: -40°C to +85°C. FM frequency range: 87.6 - 107.9 MHz. FM max power: 51.78 db (uV/m).

Software Version: v1.1

Restrictions of use: None (configure and install as per this manual)

Sicherheit

 Bevor Sie Ihr Highway in Betrieb nehmen, lesen Sie die folgenden Sicherheitsanweisungen.

1. Folgen Sie den vorliegenden Bedienungsvorschriften und achten Sie auf alle aufgeführten Warnungen.
2. Wenn Sie den Bedienungsvorschriften nicht folgen, kann dies die Sicherheit des Produkts beeinträchtigen und die Garantie annullieren.
3. Verwenden Sie ausschließlich den mitgelieferten 12V-Adapter für Ihr Produkt.
4. Installieren Sie Ihr Produkt so, dass es den sicheren Betrieb des Fahrzeugs nicht beeinträchtigt und das Auslösen von Airbags oder anderen Sicherheitsvorkehrungen nicht behindert. Installieren Sie Kabel und Drähte nicht in der Nähe des Lenkrades.
5. Platzieren Sie Ihr Produkt nicht auf oder in der Nähe der Heizung oder Lüftung Ihres Autos.
6. Verwenden Sie Ihr Produkt nicht auf eine Weise, die nachlässiges Fahren oder unzureichende Kontrolle über Ihr Fahrzeug zur Folge haben könnte.
7. Halten Sie das Produkt trocken und reinigen Sie es ausschließlich mit trockenen Tüchern.
8. Setzen Sie das Produkt nicht offenem Feuer aus.
9. Verwenden Sie Ihr Produkt nicht bei extrem hohen oder niedrigen Temperaturen.
10. Wenn Sie Ihr Produkt auf der Rückseite der Haupteinheit Ihres Fahrzeugs anbringen müssen, entfernen Sie jegliche Stromzufuhr, bevor Sie mit der Installation des Produkts beginnen. Nachdem Sie Ihr Produkt sicher installiert haben, können Sie es wieder mit der Stromquelle verbinden. Weitere Informationen finden Sie im Bedienungshandbuch Ihres Fahrzeugs.
11. Verwenden Sie das Produkt nicht, wenn dieses Beschädigungen aufweist.
12. Reparaturen des Produkts sollten ausschließlich durch zugelassenes Fachpersonal erfolgen.

Symbole auf dem Produkt und im Benutzerhandbuch

 Potenziell ernstes Risiko für Ihre persönliche Sicherheit. Um mögliche Verletzungen oder tödliche Gefahren zu vermeiden, beachten Sie alle mit diesem Symbol versehenen Sicherheitshinweise.

 Achtung. Lesen Sie vor der Verwendung das Benutzerhandbuch.

 12V-Gleichstromversorgung.
12V DC

1A USB-Anschlussbuchse mit maximal 1 A Nennstärke.

 Ein- oder Ausschalten des Geräts oder Versetzen in den Standby-Modus.

Inhaltsverzeichnis

Sicherheit	1	Digitalradio	16
Inhaltsverzeichnis	2	Hören von digitalen Radiosendern	16
Übersicht	3	Digitalradio-Favoriten	16
Lieferumfang	3	UKW-Übertragungsfrequenzen	17
Anzeigesymbole	4	AUX-Eingang	18
Steuerungen	5	Hören von Musik auf einem Mobilgerät	18
Erste Schritte	6	Einstellungen	19
Installieren des Highway	6	Wechseln zwischen dem Line Out-Kabel und einer	
Installationsposition des Highway	8	UKW-Übertragung	19
Positionieren der Antenne	9	Einrichten des Highway zum automatischen Wechsel	
Positionieren der Steuereinheit	11	in den Standby-Modus	19
Anschließen der Antenne an die Steuereinheit	12	Ein- und Ausschalten der Phantomspeisung für die	
Anschließen der Steuereinheit an Ihr Fahrzeug	13	Antenne	20
Erstes Einschalten des Highway	14	Radioeinstellungen	20
Ein- und Ausschalten des Highway	15	Anzeigeeinstellungen	21
		Aktualisieren der Software	23
		Fehlerbehebung	24

Übersicht

Lieferumfang

Bevor Sie loslegen, prüfen Sie anhand der unten stehenden Aufstellung, ob Sie alles haben.

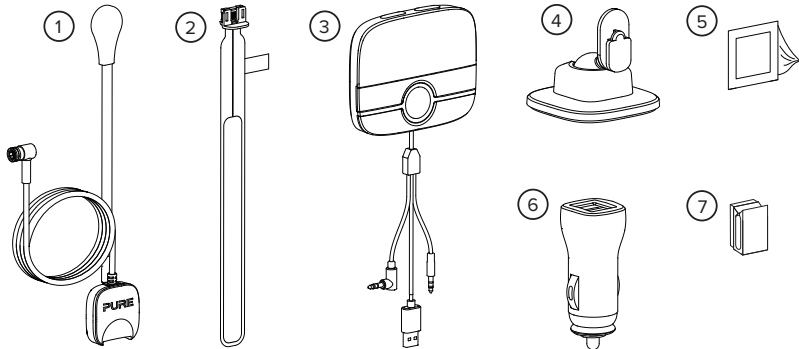

- | | |
|--------------------------------------------------------------------------------------------------------------------------------------------------------------------------------------------------------------------------------|------------------------------------------------------------------------------------------------------------------------------------------------------------|
| <ul style="list-style-type: none"> 1 Antenne mit magnetischer Erdung 2 DAB-Film-Antenne 3 Steuereinheit mit USB-Strom- und Audioanschlüssen 4 Haltevorrichtung für die Steuereinheit | <ul style="list-style-type: none"> 5 Reinigungstuch 6 12V-Netzadapter (zwei USB-Anschlüsse) 7 Selbstklebende Kabelklemmen |
|--------------------------------------------------------------------------------------------------------------------------------------------------------------------------------------------------------------------------------|------------------------------------------------------------------------------------------------------------------------------------------------------------|

Einschränkungen für den Gebrauch - nur mit auf dieser Seite dargestellten Artikeln zu verwenden und entsprechend diesem Handbuch zu konfigurieren / zu installieren / zu verwenden.

Anzeigesymbole

Folgende Symbole werden auf dem Bildschirm der Steuereinheit angezeigt.

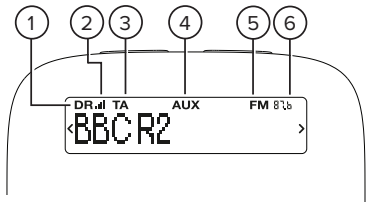

- | | |
|--------------------------------------------------------------------------------------------------------------------------------------------------------------|----------------------------------------------------------------------------------------------------------------------------------------|
| <ul style="list-style-type: none"> 1 Digitalradio-Modus 2 Stärke des digitalen Radiosignals 3 Verkehrsnachrichten aktiviert | <ul style="list-style-type: none"> 4 AUX-Modus 5 UKW-Übertragung aktiviert 6 UKW-Übertragungsfrequenz |
|--------------------------------------------------------------------------------------------------------------------------------------------------------------|----------------------------------------------------------------------------------------------------------------------------------------|

Steuerungen

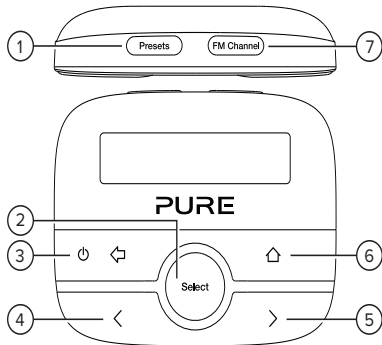

- 1 Presets** Drücken Sie diese Taste, um Ihre digitalen Favoritensender anzuzeigen. Innerhalb des Menüs halten Sie die Taste gedrückt, um den aktuellen Sender als Favoriten auf einem Speicherplatz zu speichern.
- 2 Select** Drücken Sie diese Taste, um einen Radiosender oder eine Menüoption auszuwählen.
- 3 Ein/Aus / Zurück** Drücken Sie diese Taste, um das Highway einzuschalten. Halten Sie sie gedrückt, um das Highway in den Standby-Modus zu versetzen. Drücken Sie, um zurück zum vorherigen Bildschirm zu gelangen oder eine Aktion abzubrechen.
- 4 Zurück** Drücken Sie diese Taste, um den vorherigen Radiosender oder die vorangegangene Menüoption auszuwählen.
- 5 Weiter** Drücken Sie diese Taste, um den nächsten Radiosender oder die nächste Menüoption auszuwählen.
- 6 Home** Drücken Sie diese Taste, um das Hauptmenü aufzurufen.
- 7 FM Channel** Drücken Sie diese Taste, um gespeicherte UKW-Sendefrequenzen anzuzeigen. Innerhalb des Menüs halten Sie die Taste gedrückt, um die aktuelle UKW-Frequenz auf einem UKW-Kanal zu speichern.

Erste Schritte

Installieren des Highway

Bevor Sie Ihr Highway verwenden können, müssen Sie folgende Schritte ausführen:

1. Positionieren der Antenne in Ihrem Fahrzeug
 2. Positionieren der Steuereinheit in Ihrem Fahrzeug
 3. Anschließen der Antenne an die Steuereinheit
 4. Anschließen des Strom- und Audiokabels der Steuereinheit an Ihr Fahrzeug.
 5. Erstes Einschalten des Highway
- ❗ Auf YouTube können Sie ein Video zur Installation des Highway betrachten. Suchen Sie hierfür einfach nach „Highway 200 installation“.

Fahrzeuganforderungen

- Eingebautes Audiosystem mit AUX-Buchse (3,5 mm) oder UKW-Empfänger
- Standardmäßige 12V-Negativerdung Ihr Highway ist nicht geeignet für die Verwendung mit einer 24V-Stromversorgung.

Erhalt des bestmöglichen DAB-Signals

Wie auch bei UKW-Radio, hängt der Empfang des DAB-Signals von Ihrem Standort ab. Da Sie das Highway in Ihrem Fahrzeug nutzen, kommen Sie möglicherweise auch durch Gebiete, in denen das DAB-Signal nur sehr schwach ist.

So erhalten Sie auch bei schlechter Reichweite oder schwacher Signalstärke das bestmögliche DAB-Signal:

- Befolgen Sie die Installationsanweisungen sorgfältig.
- Verwenden Sie den beiliegenden 12V-Adapter, da Adapter von Drittherstellern zu Interferenzen führen können.
- Schalten Sie andere, nicht verwendete Geräte in Ihrem Fahrzeug aus. Geräte wie Satelliten-Navigationssysteme und Dash-Cams (Autokameras) können Interferenzen verursachen.

Installationsposition des Highway



Das Highway muss unbedingt an einer sicheren Position in Ihrem Fahrzeug angebracht werden. Installieren Sie Komponenten nicht an Positionen, in denen sie den sicheren Betrieb des Fahrzeugs beeinträchtigen oder das Auslösen von Airbags oder anderen Sicherheitsvorkehrungen behindern könnten. Sorgen Sie dafür, dass Kabel und Drähte nicht in die Nähe des Lenkrades kommen.

Installationsposition der Antenne

Wir empfehlen, die Antenne für das Highway in der oberen Ecke der Windschutzscheibe auf der Beifahrerseite anzubringen.

Installieren Sie die Antenne so, dass Sie sich nicht im Scheibenwischerbereich der Windschutzscheibe befindet. Stellen Sie sicher, dass die Antenne und die Steuereinheit die Sicht des Fahrers nicht behindern.

Wenn Sie eine beheizte Windschutzscheibe besitzen oder die Windschutzscheibe metallische UV-Filter enthält, kann dies Interferenzen mit dem DAB-Signal verursachen. Bringen Sie die Antenne an einem Bereich der Windschutzscheibe an, der keine Heizelemente oder UV-Filter enthält.

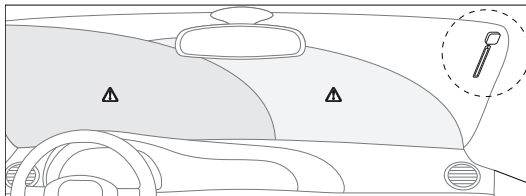

- i** Für weitere Informationen über das sichere und rechtlich zulässige Anbringen des Highway in Ihrem Fahrzeug wenden Sie sich an Ihre örtliche Verkehrsbehörde. Örtliche Monteure, die Ihr Highway professionell installieren, finden Sie unter pure.com/store-locator.

Positionieren der Antenne

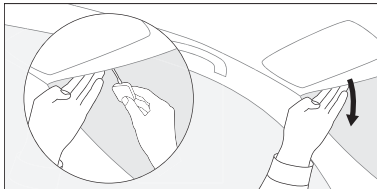

1. Wählen Sie für die Antenne eine Position möglichst weit oben an der Windschutzscheibe und mindestens 4 cm von der Seite der Scheibe entfernt.
⚠ Stellen Sie sicher, dass die Antenne die Sicht des Fahrers nicht behindert.
2. Ziehen Sie das Dachfutter vorne vorsichtig herunter, bis eine kleine Lücke entsteht.
3. Ziehen Sie die magnetische Erdung durch die Lücke, wobei der silberne Magnet nach oben weist. Stellen Sie sicher, dass der Magnet das Metall der Fahrzeugkarosserie berührt.

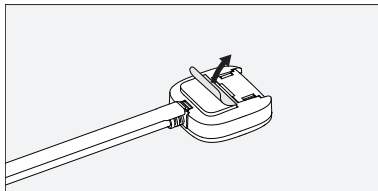

4. Säubern Sie den ausgewählten Bereich der Windschutzscheibe mit einem Reinigungstuch und lassen Sie ihn trocknen.
5. Ziehen Sie die Folie von der Hinterseite der Antenne ab und befestigen Sie die Antenne an der Windschutzscheibe.

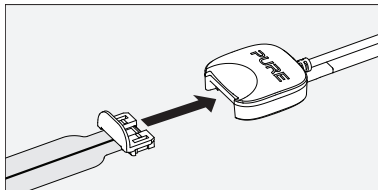

6. Stecken Sie die DAB-Film-Antenne in den Schlitz an der Antenne.
7. Ziehen Sie die Folie von der Hinterseite der DAB-Film-Antenne vorsichtig ab und befestigen Sie die Antenne an der Windschutzscheibe. Achten Sie dabei darauf, die Antenne nicht zu verdrehen oder zu knicken.

Positionieren der Steuereinheit

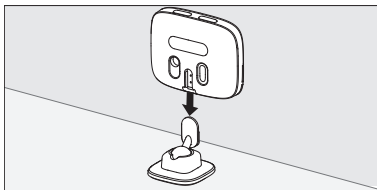

1. Wählen Sie den Bereich auf dem Armaturenbrett Ihres Fahrzeugs aus, an dem Sie die Steuereinheit anbringen wollen. Säubern Sie die Oberfläche mit einem Reinigungstuch und lassen Sie sie trocknen.
⚠ Stellen Sie sicher, dass die Steuereinheit die Sicht des Fahrers nicht behindert.
2. Ziehen Sie die Folie von Haltevorrichtung der Steuereinheit ab und bringen Sie die Vorrichtung vorsichtig am Armaturenbrett an. Drücken Sie die Haltevorrichtung sorgfältig fest, um sicherzustellen, dass diese sicher befestigt ist.
3. Schieben Sie die Steuereinheit auf die Haltevorrichtung, bis sie hörbar einrastet.

Anschließen der Antenne an die Steuereinheit

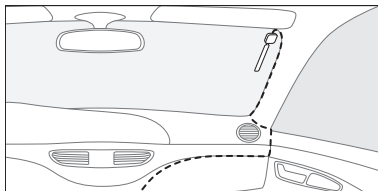

1. Platzieren Sie das Antennenkabel so, dass es entlang dem Armaturenbrett zur Steuereinheit verläuft.
Hinweis: Um Interferenzen mit dem DAB-Signal zu vermeiden, sorgen Sie dafür, dass keine Kabel in die Nähe von Anzeigen wie LCD-Bildschirmen kommen.
2. Stecken Sie das Kabel nach Möglichkeit hinter die seitliche Verkleidung der Windschutzscheibe. Wahlweise können Sie das Kabel auch mit selbstklebenden Klemmen an der Windschutzscheibe und dem Armaturenbrett befestigen.
3. Führen Sie das Antennenkabel in die Buchse auf der Rückseite der Steuereinheit ein.

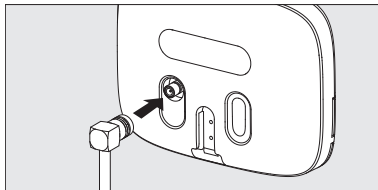

Hinweis: Stecken Sie das Antennenkabel fest ein, um sicherzustellen, dass es vollständig und korrekt angeschlossen ist.

Anschließen der Steuereinheit an Ihr Fahrzeug

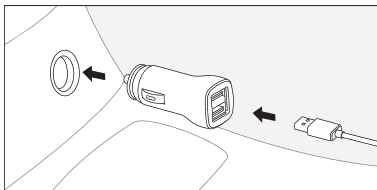

1. Ziehen Sie das Strom- und das Audiokabel der Steuereinheit gegebenenfalls vorsichtig auseinander, um die beiden Kabel voneinander zu trennen.

Hinweis: Um Interferenzen mit dem DAB-Signal zu vermeiden, sorgen Sie dafür, dass keine Kabel in die Nähe von Anzeigen wie LCD-Bildschirmen kommen.

2. Schließen Sie das USB-Stromkabel an dem beiliegenden 12V-Netzstromadapter an und stecken Sie den Netzstromadapter in den Stromanschluss Ihres Fahrzeugs.
3. Wenn Sie das Highway über das **Line Out**-Kabel anschließen, stecken Sie dieses in die AUX-Buchse Ihres Fahrzeugs. Wenn Sie das Highway per UKW-Übertragung anschließen, können Sie das **Line Out**-Kabel an einem Ort aufbewahren, an dem es Ihnen nicht im Weg ist.
i Es wird empfohlen, das Highway mit dem **Line Out**-Kabel anzuschließen, um die bestmögliche Tonqualität zu erhalten.

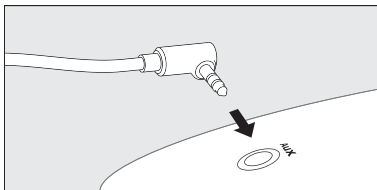

Erstes Einschalten des Highway

Nachdem Sie das Highway installiert haben, schalten Sie es ein, um die Einrichtung abzuschließen.

1. Drehen Sie den Zündschlüssel Ihres Fahrzeugs, um sicherzustellen, dass das Highway eingeschaltet ist.
2. Drücken Sie < und >, um die Anzeigesprache zu ändern, und drücken Sie **Select**, um die gewünschte Sprache festzulegen.
3. Drücken Sie <> und **Select**, um anzugeben, wie das Highway an Ihr Fahrzeug angeschlossen werden soll.
 - Wenn Sie das Highway mit dem **Line Out**-Kabel angeschlossen haben, wählen Sie „Line-out“. Drücken Sie dann < > und **Select**, um „Normal Verstärkung“ auszuwählen. Wenn Sie später feststellen, dass der Ton verzerrt ist, können Sie die Verstärkungseinstellung ändern. Mehr darüber finden Sie auf Seite 19.
 - Wenn Sie das Highway über UKW-Radio verbinden, wählen Sie „UKW-Übertragung“ und suchen eine UKW-Frequenz aus. Stellen Sie sicher, dass die von Ihnen gewählte Frequenz nicht von einem Radiosender verwendet wird.
 - ❗ Stellen Sie das Audiosystem Ihres Fahrzeugs auf dieselbe UKW-Frequenz ein wie das Highway. Um die UKW-Frequenz in Zukunft schnell zu finden, speichern Sie sie als Favoriten im Audiosystem Ihres Fahrzeugs.

Nachdem Sie sich für eine Anschlussmethode für das Highway entschieden haben, beginnt dieses, nach digitalen Radiosendern zu suchen. Nachdem die automatische Sendersuche abgeschlossen ist, können Sie Digitalradio hören.

Ein- und Ausschalten des Highway

- Um das Highway einzuschalten, drücken Sie ⏻.
- Um das Highway in den Standby-Modus zu setzen, damit es weniger Strom verbraucht, drücken und halten Sie ⏻.

Hinweis: Standardmäßig wechselt die Steuereinheit nach 4 Stunden automatisch in den Standby-Modus. Hinweise zum Ändern dieses Intervalls finden Sie auf Seite 19.

Digitalradio

Hören von digitalen Radiosendern

1. Drücken Sie .
2. Drücken Sie $\langle \rangle$ und **Select**, um „Digitalradio“ auszuwählen.
3. Um zu einem anderen Sender zu wechseln, drücken Sie $\langle \rangle$, wählen Sie einen Sender aus und drücken Sie dann **Select**.

Digitalradio-Favoriten

Sie können bis zu 20 Ihrer Lieblingsender in der Favoritenliste speichern.

Speichern eines Radiosenders als Favorit

1. Drücken Sie beim Hören eines digitalen Radiosenders auf **Presets**.
2. Drücken Sie $\langle \rangle$, um einen Speicherplatz auszuwählen. Sie können zuvor gespeicherte Sender überschreiben.
3. Halten Sie **Select** oder **Presets** gedrückt, um den aktuellen digitalen Radiosender auf dem ausgewählten Speicherplatz zu speichern.

Aufrufen eines Favoriten

1. Drücken Sie **Presets**.
2. Drücken Sie $\langle \rangle$, um den gewünschten Favoriten auszuwählen, und drücken Sie dann **Select**.
 - ❗ Sie können einen Favoriten auch ausschließlich über die **Presets**-Taste aufrufen. Drücken Sie mehrmals **Presets**, bis der gewünschte Favorit angezeigt wird. Nach 3 Sekunden stellt das Highway den gewünschten Sender ein.

UKW-Übertragungsfrequenzen

Wenn Sie das Highway über UKW-Radio mit dem Audiosystem Ihres Fahrzeugs verbinden, senden lokale Radiosender möglicherweise auf derselben UKW-Frequenz wie das Highway. Damit Sie die UKW-Übertragungsfrequenz des Highway schnell ändern können, ist es möglich, bis zu neun Frequenzen als UKW-Kanäle zu speichern.

- ❗ Die UKW-Übertragungsfrequenz wird oben rechts auf dem Bildschirm angezeigt. Wenn Sie die Einstellung „Line-out“ verwenden, wird die UKW-Übertragungsfrequenz nicht angezeigt und die Taste **FM Channel** ist deaktiviert.

Speichern einer UKW-Übertragungsfrequenz

1. Drücken Sie **FM Channel**.
2. Drücken Sie <>, um einen UKW-Kanal auszuwählen. Sie können zuvor gespeicherte UKW-Frequenzen überschreiben.
3. Halten Sie **Select** oder **FM Channel** gedrückt, um den aktuellen UKW-Radiosender auf dem UKW-Kanal zu speichern.
4. Gegebenenfalls können Sie <> drücken, um die UKW-Frequenz zu ändern; drücken Sie dann **Select**, um den UKW-Kanal zu aktualisieren.

Ändern der UKW-Übertragungsfrequenz

1. Drücken Sie **FM Channel**.
2. Drücken Sie <>, um eine gespeicherte UKW-Übertragungsfrequenz auszuwählen, und drücken Sie **Select**.
 - ❗ Sie können eine UKW-Übertragungsfrequenz auch ausschließlich über die **FM Channel**-Taste ändern. Drücken Sie mehrmals **FM Channel**, bis die gewünschte UKW-Übertragungsfrequenz angezeigt wird. Nach 3 Sekunden wechselt das Highway zu dieser UKW-Übertragungsfrequenz.

AUX-Eingang

Hören von Musik auf einem Mobilgerät

Sie können das **Aux In**-Kabel der Steuereinheit verwenden, um über das Audiosystem Ihres Fahrzeugs Musik auf einem Mobilgerät abzuspielen.

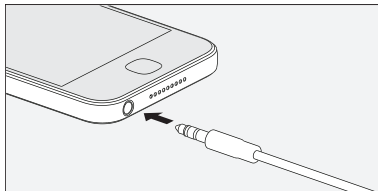





1. Verbinden Sie das Mobilgerät über das Highway mit dem **Aux In**.
2. Drücken Sie \triangle .
3. Drücken Sie $\langle \rangle$ und **Select**, um „Zusatzeingang“ auszuwählen. Ihr Highway kann jetzt Musik von dem angeschlossenen Gerät abspielen.

Einstellungen



Wechseln zwischen dem Line Out-Kabel und einer UKW-Übertragung

Sie können selbst bestimmen, wie Ihr Highway an das Audiosystem Ihres Wagens angeschlossen werden soll.

1. Drücken Sie .
2. Drücken Sie  und **Select**, um „Einstellungen“ > „Audio out“ auszuwählen.
3. Drücken Sie  und **Select**, um anzugeben, wie das Highway an Ihr Fahrzeug angeschlossen werden soll.
 - Wenn Sie das Highway mit dem **Line Out**-Kabel angeschlossen haben, wählen Sie „Line-out“. Drücken Sie dann  und **Select**, um die Einstellung „Niedrig Verstärkung“ oder „Normal Verstärkung“ auszuwählen. Sollte der Klang verzerrt sein, wählen Sie „Niedrig Verstärkung“.
 - Wenn Sie das Highway über UKW-Radio verbinden, wählen Sie „UKW-Übertragungs“ und suchen eine UKW-Frequenz aus. Stellen Sie sicher, dass die von Ihnen gewählte Frequenz nicht von einem Radiosender verwendet wird.



Einrichten des Highway zum automatischen Wechsel in den Standby-Modus

Standardmäßig wechselt das Highway nach 4 Stunden in den Standby-Modus. Sie können dieses Intervall jedoch anpassen.

1. Drücken Sie .
2. Drücken Sie  und **Select**, um „Einstellungen“ > „Autom. Standby“ auszuwählen.
3. Drücken Sie  und **Select**, um ein Intervall zwischen 1 und 8 Stunden einzurichten.

Ein- und Ausschalten der Phantomspeisung für die Antenne

Standardmäßig versorgt das Highway die DAB-Film-Antenne über das Kabel der Antenne mit Strom. Wenn Sie die mit dem Highway gelieferte DAB-Film-Antenne verwenden, behalten Sie diese Einstellung bei. Wenn Sie die Antenne eines anderen Herstellers verwenden, schlagen Sie im Benutzerhandbuch der Antenne nach, ob diese Einstellung geändert werden muss.

1. Drücken Sie .
2. Drücken Sie  und **Select**, um „Einstellungen“ > „Digitalradio“ > „Phantomspeisung“ auszuwählen.
3. Drücken Sie  und **Select**, um „Ein“ oder „Aus“ auszuwählen.

Radioeinstellungen



Durchführen einer automatischen Sendersuche

Wenn Sie keine digitalen Radiosender finden, führen Sie eine erneute Sendersuche auf dem Highway durch.

- Für eine automatische Sendersuche halten Sie **Select** im Digitalradio-Modus gedrückt.





Einstellen alternativer Sender bei schwachem Signal

Wenn das Signal des aktuellen Radiosenders schwach ist, sucht das Highway automatisch nach einem stärkeren Signal. Wenn das Highway kein stärkeres Signal für den aktuellen Sender finden kann, kann es automatisch zu einem ähnlichen Radiosender wechseln, sofern dies vom Sender gestattet wird.

1. Drücken Sie .
2. Drücken Sie  und **Select**, um „Einstellungen“ > „Digitalradio“ > „Alt. Sender“ auszuwählen.
3. Drücken Sie  und **Select**, um „Ein“ oder „Aus“ auszuwählen.



Ein- und Ausschalten von Verkehrsnachrichten

Sie können das Highway so einstellen, dass bei laufendem Digitalradio automatisch Verkehrsansagen abgespielt werden. Während das Highway Verkehrsansagen abspielt, wird auf dem Display „Verkehr“ angezeigt.

1. Drücken Sie .
 2. Drücken Sie  und **Select**, um „Einstellungen“ > „Digitalradio“ > „Verkehr-Meldung“ auszuwählen.
 3. Drücken Sie  und **Select**, um „Ein“ oder „Aus“ auszuwählen.
-  Um eine gerade abgespielte Verkehrsansage abzubrechen, drücken Sie .

Anzeigeeinstellungen

Ändern der Sprache

1. Drücken Sie .
2. Drücken Sie  und **Select**, um „Einstellungen“ > „Anzeige“ > „Sprache“ auszuwählen.
3. Drücken Sie  und **Select**, um eine Sprache auszuwählen.



Ändern der auf dem Bildschirm angezeigten Informationen

Ihr Highway kann verschiedene Informationen anzeigen, während ein Radiosender läuft.

1. Drücken Sie .
2. Drücken Sie $\langle \rangle$ und **Select**, um „Einstellungen“ > „Anzeige“ > „Informationen“ auszuwählen.
3. Drücken Sie $\langle \rangle$ und **Select**, um eine Einstellung auszuwählen.
 - Um die Namen von Radiosendern anzuzeigen, wählen Sie „Sendername“.
 - Um Text anzuzeigen, den der Radiosender überträgt, wählen Sie „Laufertext“. Diese Einstellung wird während der Fahrt nicht empfohlen.
 - Um die Signalqualität von Radiosendern anzuzeigen, wählen Sie „Signalqualität“.
 - Um die Signalstärke von Radiosendern anzuzeigen, wählen Sie „Signalstärke“. Die Signalstärke wird auf einer Skala aus 0 bis 15 Balken angezeigt. Eine Markierung auf der Skala zeigt die Mindestanzahl der Balken, die für einen guten Empfang erforderlich ist.

Ändern der Bildschirmhelligkeit

Ein Lichtsensor an der Steuereinheit richtet die Bildschirmhelligkeit automatisch ein; Sie können diese jedoch manuell anpassen.

1. Drücken Sie .
 2. Drücken Sie  und **Select**, um „Einstellungen“ > „Anzeige“ > „Helligkeit“ > „Manuell“ auszuwählen.
 3. Drücken Sie  und **Select**, um eine Helligkeitsstufe auszuwählen.
- i** Sie können den Bildschirm der Steuereinheit so einstellen, dass er nach einer gewissen Zeit abgedunkelt wird. Um die Dauer bis zum Abdunkeln des Bildschirms zu ändern, wählen Sie „Einstellungen“ > „Anzeige“ > „Timeout“.

Aktualisieren der Software

Unter Umständen stellt Software-Updates für das Highway zur Verfügung. Mehr über das Aktualisieren der Software auf Ihrem Highway finden Sie unter pure.com/highway-update.

Fehlerbehebung

Problem	Mögliche Ursache	Lösung
Ich kann nichts hören.	Das Highway ist nicht mit Ihrem Fahrzeug verbunden.	Stellen Sie sicher, dass das Line Out -Kabel ordnungsgemäß mit dem Audiosystem Ihres Fahrzeugs verbunden ist, bzw. prüfen Sie, ob Sie die richtige UKW-Frequenz eingestellt haben.
	Das Audiosystem Ihres Fahrzeugs ist nicht die richtige Eingangsquelle.	Stellen Sie die Eingangsquelle im Audiosystem Ihres Fahrzeugs auf UKW-Radio oder den AUX-Eingang um.
	Das Highway ist nicht auf den richtigen Modus eingestellt.	Ändern Sie den Modus auf Digitalradio oder Zusatzeingang. Auf den Seiten 16 und 18 finden Sie weitere Informationen.
	Die Lautstärke Ihres Fahrzeugs oder angeschlossenen Mobilgeräts ist zu niedrig eingestellt.	Erhöhen Sie die Lautstärke Ihres Fahrzeugs und des angeschlossenen Mobilgeräts.

Die Steuereinheit reagiert nicht.	Die Steuereinheit ist nicht ordnungsgemäß an die Stromversorgung angeschlossen.	Stellen Sie sicher, dass die Steuereinheit korrekt mit dem 12V-Netzadapter verbunden und der Adapter vollständig an den Stromanschluss Ihres Fahrzeugs angeschlossen ist. Drehen Sie dann den Zündschlüssel des Fahrzeugs. Wenn nach wie vor ein Problem besteht, ziehen Sie den 12V-Netzadapter aus dem Anschluss; stecken Sie ihn dann erneut ein und warten Sie darauf, dass das Highway neu startet.
Wenn das Highway mit dem Line Out -Kabel angeschlossen ist, ist der Ton verzerrt.	Die Antennengewinn-Einstellung ist falsch.	Setzen Sie die Gewinneinstellung auf „Niedrig Verstärkung“ oder wechseln Sie zu UKW-Übertragung. Mehr darüber finden Sie auf Seite 19.
Das Highway verliert ständig das digitale Radiosignal.	Sie fahren durch Gebiete mit schwachem DAB-Signal.	Überprüfen Sie die DAB-Netzabdeckung in Ihrem Aufenthaltsgebiet.
	Das Highway ist nicht korrekt installiert.	Überprüfen Sie die Installationsanweisungen auf Seite 6.
	Irgendetwas verursacht Interferenzen.	<ul style="list-style-type: none"> • Schalten Sie Satelliten-Navigationssysteme, Dash-Cams oder andere Geräte aus, um zu prüfen, ob das Signal stärker wird. • Verwenden Sie den beiliegenden 12V-Adapter, da andere Adapter zu Interferenzen führen können.

Das Highway schaltet sich immer von alleine aus.	Der automatische Standby-Modus ist aktiviert.	Wenn dies zu oft geschieht, passen Sie die Einstellung für den automatischen Standby-Modus an. Mehr darüber finden Sie auf Seite 19.
--------------------------------------------------	-----------------------------------------------	--------------------------------------------------------------------------------------------------------------------------------------

i Falls Sie weitere Hilfe benötigen, besuchen Sie support.pure.com.

Korrekte Entsorgung dieses Produkts



Diese Markierung weist darauf hin, dass dieses Produkt innerhalb der EU nicht zusammen mit anderen Haushaltsabfällen entsorgt werden darf. Um Gesundheits- oder Umweltschäden durch unkontrollierte Abfallentsorgung zu vermeiden, sorgen Sie für ein verantwortungsvolles Recycling. Sie ermöglichen damit gleichzeitig eine nachhaltige Wiederverwendung von Ressourcen. Wenn Sie Ihr gebrauchtes Gerät zurückgeben wollen, nutzen Sie das Rückgabe- und Sammelsystem, oder wenden Sie sich an den Händler, bei dem Sie das Gerät gekauft haben. Diese Stellen können das Produkt einem umweltgerechten Recycling zuführen.

Copyright

Copyright 2017 by Pure International Limited. Alle Rechte vorbehalten. Jegliche Vervielfältigung dieser Publikation – auch auszugsweise – sowie ihre Verbreitung, Übermittlung, Abschrift, Speicherung in einem Datenverarbeitungssystem oder Übersetzung in eine natürliche Sprache oder Programmiersprache in jeglicher Form, sei es elektronisch, mechanisch, magnetisch, manuell oder anderweitig, sowie jegliche Offenlegung an Dritte ist ohne ausdrückliche schriftliche Zustimmung durch Pure International Limited untersagt. Informationen zur Garantie und zu Haftungsausschlüssen finden Sie auf pure.com.

Marken

Highway, Pure und das Pure-Logo sind Marken oder eingetragene Marken von Pure International Limited. Alle anderen Produktnamen sind Marken ihrer jeweiligen Unternehmen. Version 1, Februar 2016.

Zulassungen



CE-zertifiziert. Pure erklärt hiermit, dass dieses Band II LPD-Gerät den wesentlichen Anforderungen und anderen Vorschriften der R&TTE-Richtlinie 1999/5/EC (nach dem 12. Juni 2017 RED 2014/53/EU) entspricht. Entspricht der UN/ECE Regelung 10 (E-Marke) und HF Expositionsanforderungen EN 62479: 2010. Sie können die Konformitätserklärung unter <http://www.pure.com/about/rtte-doc> einsehen.

Technische Daten

Eine umfassende Liste der technischen Daten finden Sie auf pure.com. Betriebstemperatur: -20 °C bis +60 °C. Lagertemperatur: -40 °C bis +85 °C. UKW-Frequenzbereich: 87,6 - 107,9 MHz. Maximale UKW-Leistung: 51,78 db (uV/m).

Software-Version: v1.1

Nutzungsbeschränkungen: Keine (konfigurieren und installieren nach diesem Handbuch)

Sécurité

 Avant d'utiliser votre Highway, lisez les instructions de sécurité suivantes.

1. Respectez les instructions d'utilisation mentionnées et tenez compte de tous les avertissements.
2. Le non-respect de ces instructions d'utilisation peut compromettre la sécurité de votre produit et en invalider la garantie.
3. N'utilisez que des adaptateurs 12 V fournis avec votre produit.
4. Installez votre produit de sorte qu'il n'interfère pas avec le fonctionnement sécurisé du véhicule, qu'il n'affecte pas le déploiement des airbags ou de tout autre système de sécurité. N'installez pas les câbles et les conducteurs à proximité du volant.
5. Ne placez pas votre produit sur ou à proximité des sources de chaleur ou de ventilation de votre véhicule.
6. Veillez à ce que l'utilisation de votre produit n'entraîne pas une conduite imprudente ou un mauvais contrôle de votre véhicule.
7. Maintenez votre produit au sec et ne le nettoyez qu'à l'aide d'un chiffon sec.
8. N'exposez pas votre produit à une flamme nue.
9. N'utilisez pas votre produit dans des conditions extrêmes de chaud ou de froid.
10. Si vous avez besoin de raccorder votre produit à l'arrière de l'unité principale de votre véhicule, alors coupez toute alimentation avant de procéder à l'installation de votre produit. Une fois que vous avez installé votre produit de manière sécurisée, vous pouvez rétablir l'alimentation. Consultez le manuel du propriétaire du véhicule pour plus d'informations.
11. N'utilisez pas le produit s'il est endommagé.
12. Les réparations du produit ne doivent être effectuées que par du personnel agréé.

Symboles présents sur le produit et dans le manuel utilisateur



Risque potentiel grave pour votre sécurité personnelle. Pour éviter toute blessure ou tout accident mortel, respectez toutes les consignes de sécurité accompagnées de ce symbole.

1A Intensité maximale de 1 ampère pour la prise USB.



Attention. Lisez le manuel utilisateur avant utilisation.



Quand allumer ou éteindre votre produit ou le mettre en veille.



Alimentation 12 V CC.
12V DC

Contenu

Sécurité	1	Radio numérique	16
Contenu	2	Écoute de la radio numérique	16
Présentation	3	Mémoires de la radio numérique	16
Contenu de la boîte	3	Fréquences d'émission FM	17
Icônes de l'affichage	4	Entrée AUX	19
Commandes	5	Écoute de musique sur un appareil mobile	19
Démarrage	6	Paramètres	20
Installation de votre Highway	6	Passage d'un raccordement par câble Line Out à une transmission en FM	20
Où installer votre Highway ?	8	Paramétrage de votre Highway pour entrer automatiquement en mode veille	20
Positionnement de l'antenne	9	Mise en route et arrêt de l'alimentation fantôme de l'antenne	21
Positionnement du boîtier de commande	11	Paramètres radio	21
Raccordement de l'antenne au boîtier de commande	12	Paramètres d'affichage	23
Raccordement du boîtier de commande à votre véhicule	13	Mise à jour du logiciel	24
Première mise en route de votre Highway	14	Dépannage	25
Mise en route et arrêt de votre Highway	15		

Présentation

Contenu de la boîte

Avant de commencer, assurez-vous que tous les éléments ci-dessous sont présents.

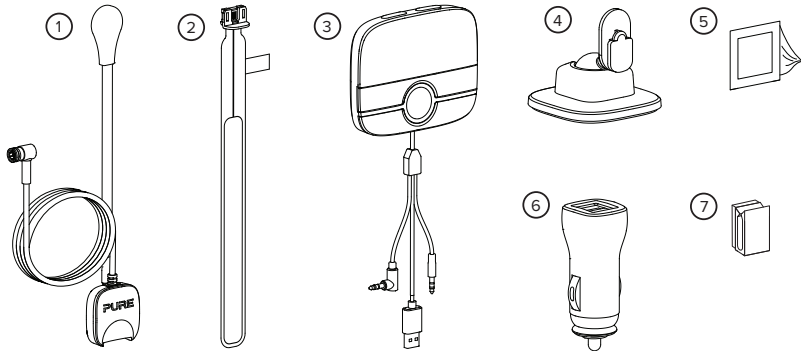

- 1 Antenne, munie d'une extrémité magnétique de mise à la masse
- 2 Antenne film DAB
- 3 Boîtier de commande avec connecteurs d'alimentation USB et audio
- 4 Support pour boîtier de commande boîtier de commande.
- 5 Chiffon de nettoyage
- 6 Adaptateur pour alimentation 12 V (port USB double)
- 7 Attaches de câble autocollantes

Restrictions d'utilisation - pour être utilisé uniquement avec les éléments présentés sur cette page et configurés / installés / utilisés selon ce manuel.

Icônes de l'affichage

Les icônes ci-dessous s'affichent à l'écran du boîtier de commande.

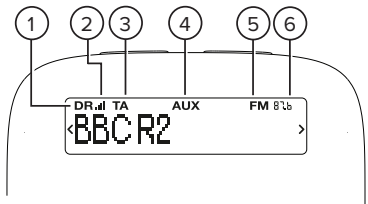

- | | |
|-----------------------------------|------------------------------|
| 1 Mode radio numérique | 4 Mode entrée auxiliaire |
| 2 Force du signal radio numérique | 5 Émetteur FM activé |
| 3 Annonces de trafic activées | 6 Fréquence de l'émetteur FM |

Commandes

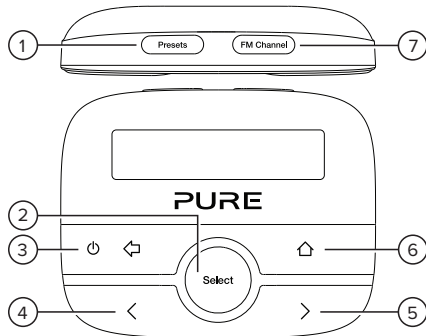

- 1 Presets** Appuyez sur ce bouton pour voir les mémoires de votre radio numérique. Dans ce menu, appuyez et maintenez enfoncé le bouton pour mémoriser la station radio courante dans un numéro de mémoire.
- 2 Select** Appuyez sur ce bouton pour sélectionner une station radio ou une option du menu.
- 3 Mise sous tension / Retour** Appuyez pour allumer votre Highway. Appuyez et maintenez enfoncé pour mettre votre Highway en veille. Appuyez pour revenir à l'écran précédent ou pour annuler une action.
- 4 Précédent** Appuyez sur ce bouton pour sélectionner la station radio précédente ou une option du menu.
- 5 Suivant** Appuyez sur ce bouton pour sélectionner la station radio suivante ou une option du menu.
- 6 Accueil** Appuyez pour accéder au menu principal.
- 7 FM Channel** Appuyez sur ce bouton pour voir les fréquences d'émission FM mémorisées. Dans ce menu, appuyez et maintenez enfoncé le bouton pour mémoriser la FM fréquence radio courante dans un canal FM.

Démarrage

Installation de votre Highway

Avant de pouvoir utiliser votre Highway, vous devez effectuer les opérations suivantes :

1. Positionner l'antenne dans votre véhicule.
2. Positionner le boîtier de commande dans votre véhicule.
3. Connecter l'antenne au boîtier de commande.
4. Connecter l'alimentation du boîtier de commande et les câbles audio à votre véhicule.
5. Allumer pour la première fois votre Highway.

i Pour visionner une vidéo détaillant l'installation de votre Highway, recherchez « Highway 200 installation » sur YouTube.

Exigences concernant le véhicule

- Système audio adapté, équipé d'un port auxiliaire (3,5 mm) ou d'un récepteur FM.
- Alimentation standard 12 V, avec pôle négatif à la masse. Votre Highway ne doit pas être utilisé avec une alimentation 24 V.

Obtention du meilleur signal DAB

Comme pour la radio FM, la couverture DAB dépend de votre emplacement. Lorsque vous utilisez le Highway dans votre véhicule, vous pouvez traverser des zones dans lesquelles la couverture DAB est mauvaise.

Pour obtenir le meilleur signal DAB lorsque la couverture est mauvaise ou lorsque le signal est faible :

- Respectez scrupuleusement les instructions d'installation.
- Utilisez l'adaptateur 12 V fourni, car les adaptateurs tiers peuvent provoquer des interférences.
- Éteignez tous les appareils non utilisés dans votre véhicule. Les appareils tels que les systèmes de navigation par satellite et les caméras sur les tableaux de bord peuvent provoquer des interférences.

Où installer votre Highway ?



Il est important d'installer votre Highway à un emplacement sécurisé à l'intérieur de votre véhicule. N'installez pas les composants à des emplacements où ils pourraient interférer avec le fonctionnement sécurisé du véhicule ou qui pourraient affecter le déploiement des airbags ou de tout autre système de sécurité. Éloignez les câbles et les conducteurs du volant.

Où installer l'antenne ?

Nous vous recommandons d'installer l'antenne de votre Highway dans le coin supérieur du pare-brise de votre véhicule, côté passager.

Installez l'antenne de manière à ce qu'elle ne soit pas dans la zone balayée par les essuie-glaces. Assurez-vous que l'antenne et le boîtier de commande sans fil ne gênent pas la visibilité du conducteur.

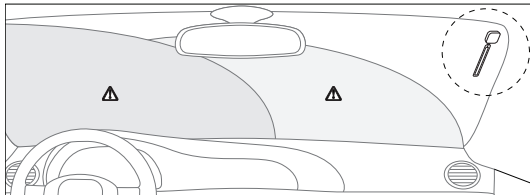

Si votre véhicule est équipé d'un pare-brise chauffant, ou si le pare-brise est doté de filtres métalliques anti-UV, alors ceux-ci peuvent provoquer des interférences avec le signal DAB. Installez l'antenne sur une portion du pare-brise qui ne comporte pas d'élément chauffant ou de filtre anti-UV.

- i** Pour plus d'informations sur les emplacements légaux et sécurisés pour installer le Highway dans votre véhicule, contactez votre office local chargé des transports. Pour trouver les installateurs professionnels les plus proches de chez vous qui pourront installer votre Highway, visitez le site pure.com/store-locator.

Positionnement de l'antenne

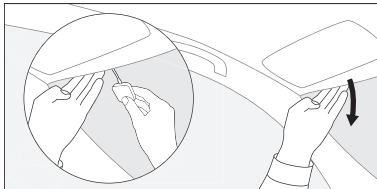

1. Choisissez un emplacement pour l'antenne, de manière à ce qu'elle soit placée aussi haut que possible sur le pare-brise et située à 4 cm au moins du bord de celui-ci.
⚠ Assurez-vous que l'antenne ne gêne pas la visibilité du conducteur.
2. Tirez délicatement sur l'avant de la garniture intérieure du toit de votre véhicule, jusqu'à dégager une petite fente.
3. Insérez l'extrémité magnétique de mise à la masse dans cette fente, côté argenté de l'aimant tourné vers le haut. Assurez-vous que l'aimant est en contact avec le châssis métallique du véhicule.

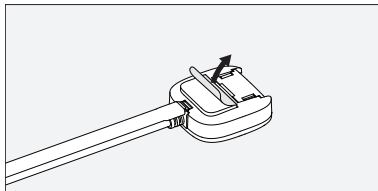

4. Nettoyez la zone sélectionnée du pare-brise à l'aide du chiffon de nettoyage et patientez jusqu'à ce qu'elle soit sèche.
5. Décollez la protection arrière de l'antenne puis collez l'antenne contre votre pare-brise.

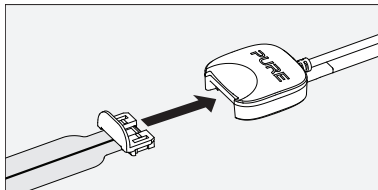

6. Insérez l'antenne film DAB dans la fente présente sur l'antenne.
7. Décollez délicatement la protection arrière de l'antenne film DAB puis collez l'antenne contre votre pare-brise. Prenez garde à ne pas plier ou tordre l'antenne film.

Positionnement du boîtier de commande

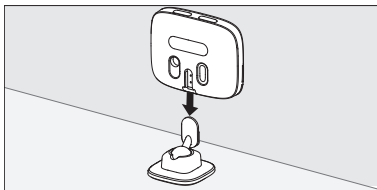

1. Choisissez la zone du tableau de bord de votre véhicule où vous souhaitez installer le boîtier de commande. Nettoyez la surface choisie à l'aide d'un chiffon de nettoyage et patientez jusqu'à ce qu'elle soit sèche.
⚠ Assurez-vous que le boîtier de commande ne gêne pas la visibilité du conducteur.
2. Retirez la protection du support du boîtier de commande et collez-le délicatement sur le tableau de bord. Appuyez doucement sur le support pour vous assurer qu'il est solidement fixé.
3. Glissez le boîtier de commande dans le support, jusqu'au clic de mise en place.

Raccordement de l'antenne au boîtier de commande

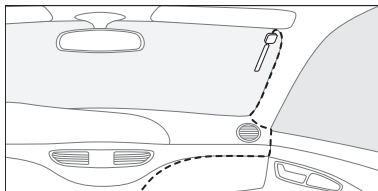

1. Positionnez le câble de l'antenne de manière à ce qu'il chemine vers le boîtier de commande situé sur le tableau de bord de votre véhicule.

Remarque : Pour éviter toute interférence avec le signal DAB, éloignez les câbles des unités d'affichage telles que les écrans LCD.

2. Si possible, coincez le câble derrière la garniture latérale située de chaque côté de votre pare-brise. Sinon, attachez de manière sécurisée le câble contre le pare-brise et le tableau de bord à l'aide d'attaches autocollantes.

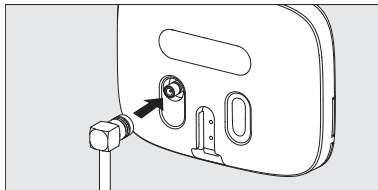

3. Insérez le câble de l'antenne dans le connecteur situé à l'arrière du boîtier de commande.

Remarque : Enfoncez fermement le câble de l'antenne, pour vous assurer qu'il est correctement inséré.

Raccordement du boîtier de commande à votre véhicule

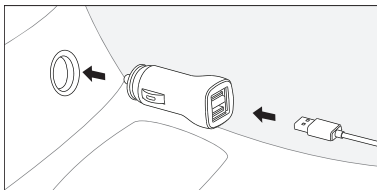

1. Si nécessaire, séparez délicatement le câble d'alimentation du boîtier de commande et les câbles audio.

Remarque : Pour éviter toute interférence avec le signal DAB, éloignez les câbles des unités d'affichage telles que les écrans LCD.

2. Insérez le câble d'alimentation USB dans l'adaptateur 12 V fourni, puis insérez celui-ci dans la prise d'alimentation de votre véhicule.

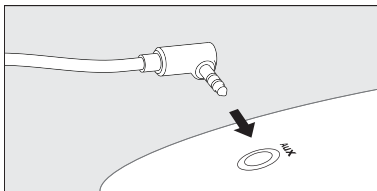

3. Si vous raccordez votre Highway à l'aide du câble **Line Out**, alors insérez-le dans la prise auxiliaire de votre véhicule. Si vous raccordez votre Highway via la radio FM, alors vous pouvez ranger le câble **Line Out** de manière à ce qu'il ne vous gêne pas.

i Nous vous conseillons de raccorder votre Highway à l'aide du câble **Line Out** pour une meilleure qualité de son.



Première mise en route de votre Highway

Une fois que vous avez installé votre Highway, allumez-le pour achever son paramétrage.

1. Mettez le moteur de votre véhicule en route pour garantir que votre Highway est alimenté.
2. Appuyez sur < et sur > pour modifier la langue d'affichage, puis appuyez sur **Select** pour la sélectionner.
3. Appuyez sur <> et sur **Select** pour choisir la manière de raccorder votre Highway au véhicule.
 - Si vous avez raccordé votre Highway à l'aide du câble **Line Out**, alors choisissez « Sort ligne ». Puis appuyez sur <> et sur **Select** pour choisir « Gain normal ». Si ultérieurement vous trouvez que le son est distordu, alors vous pourrez modifier le réglage du gain. Pour en savoir plus, reportez-vous à la page 20.
 - Si vous raccordez votre Highway via la radio FM, alors choisissez « Émetteur FM » puis choisissez une fréquence FM. Assurez-vous qu'aucune station radio n'utilise la fréquence choisie.
 - ❗ Syntonisez le système audio de votre véhicule sur la même fréquence FM que votre Highway. Ultérieurement, pour retrouver facilement la fréquence FM, enregistrez-la dans une mémoire du système audio de votre véhicule.

Une fois que vous avez choisi la manière de raccorder votre Highway, celui-ci commence à se syntoniser sur les stations radio numériques. Lorsque la syntonisation automatique est achevée, vous pouvez commencer à écouter la radio numérique.

Mise en route et arrêt de votre Highway

- Pour mettre en route votre Highway, appuyez sur .
- Pour mettre votre Highway en veille et pour consommer moins de puissance, appuyez et maintenez enfoncé .

Remarque : Par défaut, le boîtier de commande se met automatiquement en veille au bout de 4 heures. Pour modifier ce délai, reportez-vous à la page 20.

Radio numérique

Écoute de la radio numérique

1. Appuyez sur .
2. Appuyez sur $\langle \rangle$ et sur **Select** pour choisir « Radio numérique ».
3. Pour changer de station radio, appuyez sur $\langle \rangle$ pour choisir une station puis appuyez sur **Select**.

Mémoires de la radio numérique

Vous pouvez enregistrer jusqu'à 20 de vos stations radio numériques préférées dans la liste de mémorisation.

Enregistrement d'une station radio dans une mémoire

1. Lorsque vous écoutez une station radio numérique, appuyez et maintenez enfoncé **Presets**.
2. Appuyez sur $\langle \rangle$ pour choisir un numéro de mémoire. Vous pouvez écraser des stations radio plus anciennes.
3. Appuyez et maintenez enfoncé **Select** ou **Presets** pour enregistrer la station radio numérique courante dans le numéro de mémoire.

Écoute d'une station mémorisée

1. Appuyez sur **Presets**.
2. Appuyez sur $\langle \rangle$ pour choisir la mémoire que vous souhaitez écouter, puis appuyez sur **Select**.

- ❗ Vous pouvez également écouter une station mémorisée à l'aide du bouton **Presets** uniquement. Appuyez à plusieurs reprises sur **Presets**, jusqu'à ce que la mémoire désirée s'affiche. Après 3 secondes, votre Highway se syntonise sur cette station radio.

Fréquences d'émission FM

Si vous connectez votre Highway au système audio de votre véhicule via la radio FM, alors il se peut que des stations radio locales utilisent la même fréquence FM que votre Highway. Pour modifier rapidement la fréquence d'émission FM de votre Highway, vous pouvez mémoriser jusqu'à neuf fréquences utilisables en tant que canaux FM.

- ❗ La fréquence d'émission FM s'affiche dans le coin supérieur droit de l'écran. Si vous utilisez le réglage « Sort ligne », alors la fréquence d'émission FM n'est pas affichée et le bouton **FM Channel** est désactivé.

Mémorisation d'une fréquence d'émission FM

1. Appuyez sur **FM Channel**.
2. Appuyez sur < > pour choisir un canal FM. Vous pouvez écraser des fréquences FM plus anciennes.
3. Appuyez et maintenez enfoncé **Select** ou **FM Channel** pour enregistrer la fréquence radio FM courante dans le canal FM.
4. Si nécessaire, vous pouvez appuyer sur < > pour modifier la fréquence FM ; puis appuyez sur **Select** pour mettre à jour le canal FM.

Modification d'une fréquence d'émission FM



1. Appuyez sur **FM Channel**.
2. Appuyez sur < > pour choisir une fréquence d'émission FM mémorisée, puis appuyez sur **Select**.
 - ❗ Vous pouvez également modifier la fréquence d'émission FM à l'aide du bouton **FM Channel** uniquement. Appuyez à plusieurs reprises sur **FM Channel**, jusqu'à ce que la fréquence d'émission FM désirée s'affiche. Après 3 secondes, votre Highway bascule sur cette fréquence d'émission FM.

Entrée AUX

Écoute de musique sur un appareil mobile

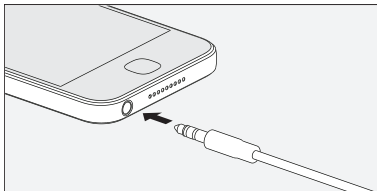
Vous pouvez utiliser le câble **Aux In** du boîtier de commande pour écouter la musique de votre appareil mobile via le système audio de votre véhicule.







1. Connectez un appareil mobile à votre Highway à l'aide du câble **Aux In**.
2. Appuyez sur .
3. Appuyez sur  et sur **Select** pour choisir « Entrée AUX ». Votre Highway est maintenant prêt à lire la musique présente sur l'appareil connecté.

Paramètres



Passage d'un raccordement par câble Line Out à une transmission en FM

Vous pouvez choisir la manière dont votre Highway est raccordé au système audio de votre véhicule.

1. Appuyez sur .
2. Appuyez sur  et sur **Select** pour choisir « » > « Paramètres » > « Sort audio ».
3. Appuyez sur  et sur **Select** pour choisir la manière de raccorder votre Highway au véhicule.
 - Si vous avez raccordé votre Highway à l'aide du câble **Line Out**, alors choisissez « Sort ligne ». Puis appuyez sur  et sur **Select** pour choisir un paramétrage de gain « Gain faible » ou « Gain normal ». Si le son est distordu, alors choisissez « Gain faible ».
 - Si vous raccordez votre Highway via la radio FM, alors choisissez « Émetteur FM » puis choisissez une fréquence FM. Assurez-vous qu'aucune station radio n'utilise la fréquence choisie.



Paramétrage de votre Highway pour entrer automatiquement en mode veille

Par défaut, votre Highway entre automatiquement en veille au bout de 4 heures, mais vous pouvez modifier ce délai.

1. Appuyez sur .
2. Appuyez sur  et sur **Select** pour choisir « » > « Paramètres » > « Veille auto ».
3. Appuyez sur  et sur **Select** pour choisir un délai entre 1 et 8 heures.

Mise et route et arrêt de l'alimentation fantôme de l'antenne

Par défaut, votre Highway alimente l'antenne film DAB via le câble d'antenne. Si vous utilisez l'antenne film DAB fournie avec votre Highway, alors conservez ce réglage. Si vous utilisez une antenne d'un autre fabricant, alors consultez le manuel utilisateur de l'antenne pour vérifier si vous avez besoin de modifier ce réglage.

1. Appuyez sur .
2. Appuyez sur  et sur **Select** pour choisir « Paramètres » > « Radio numérique » > « Alimentation fantôme ».
3. Appuyez sur  et sur **Select** pour choisir « On » ou « Off ».

Paramètres radio



Syntonisation automatique

Si vous ne trouvez aucune station radio numérique, alors essayez de refaire une syntonisation de votre Highway.

- Pour effectuer une syntonisation automatique, appuyez et maintenez enfoncé **Select** lorsque vous êtes en mode radio numérique.





Écoute d'autres stations lorsque le signal est faible

Si la station radio courante émet un signal faible, alors votre Highway essaye automatiquement de trouver un signal plus fort. Si votre Highway ne trouve pas de signal plus fort, alors il peut automatiquement se syntoniser sur une station radio similaire lorsque cela est compatible avec l'organisme de radiodiffusion.

1. Appuyez sur .
2. Appuyez sur  et sur **Select** pour choisir « Paramètres » > « Radio numérique » > « Stations alt ».
3. Appuyez sur  et sur **Select** pour choisir « On » ou « Off ».



Mise en route et arrêt des annonces de trafic

Vous pouvez paramétrer votre Highway pour qu'il diffuse automatiquement des annonces de trafic pendant que vous écoutez une radio numérique. Lorsque votre Highway diffuse des annonces de trafic, il affiche « Circulation ».

1. Appuyez sur .
2. Appuyez sur  et sur **Select** pour choisir « Paramètres » > « Radio numérique » > « Messages trafic ».
3. Appuyez sur  et sur **Select** pour choisir « On » ou « Off ».
 - ❗ Pour supprimer une annonce de trafic pendant qu'elle est en cours de diffusion, appuyez sur .



Paramètres d'affichage

Modification de la langue

1. Appuyez sur .
2. Appuyez sur  et sur **Select** pour choisir « Paramètres » > « Affichage » > « Langue ».
3. Appuyez sur  et sur **Select** pour choisir une langue.



Modification des informations affichées à l'écran

Votre Highway peut afficher différentes informations lorsque vous écoutez une station radio.

1. Appuyez sur .
2. Appuyez sur  et sur **Select** pour choisir « Paramètres » > « Affichage » > « Informations ».
3. Appuyez sur  et sur **Select** pour choisir un réglage.
 - Pour afficher les noms des stations radio, choisissez « Nom de station ».
 - Pour afficher le texte diffusé par la station radio, choisissez « Texte défilant ». Ce réglage n'est pas recommandé pour la conduite.
 - Pour afficher la qualité du signal des stations radio, choisissez « Qualité signal ».
 - Pour afficher la force du signal des stations radio, choisissez « Force du signal ». La force du signal s'affiche sous forme d'une échelle de 0 à 15 barres. Un curseur sur l'échelle indique le nombre minimum de barres requis pour bénéficier d'une bonne réception.

Modification de la luminosité de l'écran

Un capteur de luminosité présent sur le boîtier de commande règle automatiquement la luminosité de l'écran, mais vous pouvez également la modifier manuellement.

1. Appuyez sur .
 2. Appuyez sur  et sur **Select** pour choisir « Paramètres » > « Affichage » > « Luminosité » > « Manuelle ».
 3. Appuyez sur  et sur **Select** pour choisir un niveau de luminosité.
- i** Vous pouvez paramétrer l'écran du boîtier de commande pour que sa luminosité diminue après un certain temps. Pour modifier ce délai, choisissez « Paramètres » > « Affichage » > « Extinction ».

Mise à jour du logiciel

Nous pouvons mettre à disposition des mises à jour logicielles pour améliorer votre Highway. Pour en savoir plus sur la mise à jour logicielle de votre Highway, visitez le site pure.com/highway-update.

Dépannage

Problème	Cause possible	Solution
Je n'entends aucun son.	Votre Highway n'est pas raccordé à votre véhicule.	Assurez-vous que le câble Line Out est correctement raccordé au système audio de votre véhicule ou assurez-vous que vous êtes syntonisé(e) sur la bonne fréquence FM.
	Le système audio de votre véhicule n'est pas raccordé à la bonne source en entrée.	Passez la source en entrée du système audio de votre véhicule en radio FM ou en entrée auxiliaire.
	Votre Highway n'est pas dans le mode approprié.	Changez de mode pour passer en Radio numérique ou en Entrée auxiliaire. Pour en savoir plus, reportez-vous à la page 16 et 19.
	Le volume sonore est trop faible dans votre véhicule ou sur l'appareil mobile connecté.	Augmentez le volume sonore dans votre véhicule et sur l'appareil mobile connecté.

Le boîtier de commande ne répond pas.	Le boîtier de commande n'est pas correctement raccordé à l'alimentation.	Assurez-vous que le boîtier de commande est correctement raccordé à l'adaptateur 12 V et que celui-ci est bien inséré dans la prise d'alimentation de votre véhicule. Puis mettez le moteur de votre véhicule en route. Si le problème persiste, alors retirez l'adaptateur 12 V de la prise d'alimentation, puis réinsérez-le et patientez pendant que votre Highway redémarre.
Le son est distordu lorsque mon Highway est raccordé à l'aide d'un câble Line Out	Le paramétrage du gain n'est pas correct.	Réglez le paramétrage du gain sur « Gain faible » ou passez en transmission en FM. Pour en savoir plus, reportez-vous à la page 20.
Mon Highway perd sans cesse le signal radio numérique.	Vous traversez des zones dans lesquelles le signal DAB est faible.	Vérifiez la couverture DAB dans votre zone.
	Votre Highway n'est pas installé correctement.	Vérifiez les instructions d'installation à la page 6.
	Un élément provoque des interférences.	<ul style="list-style-type: none"> • Éteignez les systèmes de navigation satellite, les caméras sur le tableau de bord ou tout autre appareil pour voir si le signal reçu est meilleur. • Utilisez l'adaptateur 12 V fourni, car les autres adaptateurs peuvent provoquer des interférences.

Mon Highway ne cesse de s'éteindre de lui-même.	Le mode Veille auto est activé.	Si cela se produit trop fréquemment, alors modifiez les paramètres de la veille auto. Pour en savoir plus, reportez-vous à la page 20.
-------------------------------------------------	---------------------------------	----------------------------------------------------------------------------------------------------------------------------------------

i Si vous avez besoin d'aide, alors visitez le site support.pure.com.

Mise au rebut adaptée de ce produit



Ce marquage indique que, au sein de l'UE, ce produit ne doit pas être mis au rebut avec les ordures ménagères. L'élimination incontrôlée des déchets pouvant porter préjudice à l'environnement ou à la santé humaine, merci de le recycler de façon responsable pour promouvoir l'utilisation durable des ressources matérielles. Pour renvoyer votre ancien appareil, utilisez les systèmes de retour et de collecte disponibles ou contactez le détaillant chez qui vous avez acheté le produit. Ceux-ci peuvent procéder au recyclage du produit en toute sécurité.

Copyright

Copyright 2017 détenu par Pure International Limited. Tous droits réservés. Aucune partie de cette publication ne peut être copiée ou distribuée, transmise, transcrite, enregistrée dans un système d'archivage ou traduite en langage humain ou informatique sous quelque forme que ce soit, électronique, mécanique, magnétique, manuelle ou autre, ni divulguée à de tierces parties, en tout ou en partie, sans le consentement préalable écrit et explicite de Pure International Limited. Pour des informations relatives à la garantie et à la clause de non-responsabilité, visitez le site pure.com.

Marques commerciales

Highway, Pure et le logo Pure sont des marques commerciales ou des marques déposées de Pure International Limited. Tous les autres noms de produits sont des marques commerciales de leurs entreprises respectives. Version 1 février 2016.

Homologations

CE Marquage CE. Présentement, Pure déclare que cet appareil de faible puissance (LPD) dans la Bande II est conforme aux principales exigences et autres clauses de la Directive R&TTE 1999/5/EC ou de la Directive RED 2014/53/EU applicable à partir du 12 juin 2017. Conforme au règlement CEE-ONU R10 (marquage E) et exigences d'exposition RF EN 62479: 2010. Vous pouvez consulter la Déclaration de Conformité à l'adresse suivante: <http://www.pure.com/about/rtte-doc>.

Spécifications

Pour connaître la liste complète des caractéristiques techniques, visitez le site pure.com.

Température de fonctionnement : de -20 °C à +60 °C. Température de stockage : de -40 °C à +85 °

C. Bande de fréquences FM : de 87,6 à 107,9 MHz. Puissance FM maximale : 51,78 dB ($\mu\text{V}/\text{m}$).

Version du logiciel: v1.1

Restrictions d'utilisation: Aucun (configurer et installer selon ce manuel)

Norme di sicurezza

 Prima di utilizzare l'apparecchio Highway, leggere le seguenti norme di sicurezza.

1. Osservare le istruzioni per l'uso fornite con il prodotto e le eventuali avvertenze riportate.
2. L'inosservanza delle istruzioni per l'uso fornite potrebbe pregiudicare la sicurezza del prodotto e comportare il possibile annullamento della garanzia.
3. Utilizzare il prodotto soltanto con l'adattatore di corrente in dotazione.
4. Non installare il prodotto in una posizione tale da pregiudicare il funzionamento in sicurezza del veicolo, o l'azionamento degli airbag o degli altri dispositivi di sicurezza, Non installare cavi e fili in prossimità dello sterzo.
5. Non posizionare il prodotto sopra o vicino all'impianto di riscaldamento o di ventilazione del veicolo.
6. Non utilizzare il prodotto in modo tale da indurre a guidare in modo incauto o a perdere il controllo del veicolo.
7. Tenere asciutto il prodotto e pulirlo soltanto con un panno asciutto.
8. Non esporre il prodotto a fiamme libere.
9. Non utilizzare l'apparecchio a temperature troppo basse o troppo alte.
10. Qualora sia necessario collegare il prodotto al retro dell'impianto audio del veicolo, disinserire l'alimentazione elettrica prima di installare il prodotto. Una volta installato il prodotto in sicurezza, reinserire l'alimentazione elettrica. Per ulteriori informazioni, si rimanda alla lettura del manuale d'uso del veicolo.
11. Non utilizzare il prodotto se è danneggiato.
12. Le riparazioni del prodotto devono essere eseguite esclusivamente da personale autorizzato.

Simboli sul prodotto e nel manuale d'uso



Possibile grave rischio all'incolumità personale. Onde evitare lesioni anche mortali, osservare tutte le istruzioni di sicurezza che contengono questo simbolo.

1A

Presenza USB da 1 amp. max.



Avvertenza. Leggere il manuale prima dell'uso.



Accensione, spegnimento o inserimento modalità stand-by del prodotto.



Alimentazione in c.c. da 12V.

12V DC

Indice

Norme di sicurezza	1	Radio digitale	15
Indice	2	Ascolto delle stazioni radio digitali	15
Informazioni di carattere generale	3	Stazioni radio digitali preselezionate	15
Contenuto della confezione	3	Frequenze di trasmissione FM	16
Icone sul display	4	Ingresso ausiliario	18
Comandi	5	Ascolto di musica su un dispositivo mobile	18
Informazioni preliminari	6	Impostazioni	19
Installazione del Highway	6	Scelta del metodo di connessione tra cavo Line Out e trasmissione FM	19
Posizione d'installazione del Highway	7	Impostazione dell'inserimento automatico della modalità standby dell'Highway	19
Posizionamento dell'antenna	8	Attivazione e disattivazione dell'alimentazione phantom	20
Posizionamento del controller	10	Impostazioni della radio	20
Collegamento dell'antenna al controller.	11	Impostazioni per il display	21
Collegamento del controller al veicolo	12	Aggiornamento del software	23
Prima accensione del Highway	13	Ricerca e soluzione problemi	24
Accensione e spegnimento del Highway	14		

Informazioni di carattere generale

Contenuto della confezione

Prima di utilizzare il prodotto, controllare che la confezione contenga i componenti elencati qui di seguito.

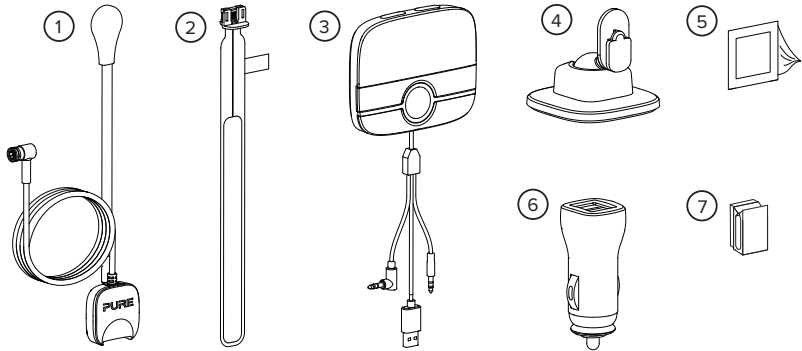

- 1 Antenna, con filo magnetico di messa a terra
- 2 Antenna flessibile a pellicola DAB
- 3 Controller con alimentatore USB e connettori audio.
- 4 Staffa per il controller
- 5 Panno per pulizia
- 6 Adattatore di corrente da 12V (doppio ingresso USB)
- 7 Fermacavi autoadesivi

Restrizioni all'utilizzo - da utilizzare solo con gli elementi mostrati in questa pagina e configurati / installati / usati in base a questo manuale.

Icone sul display

Le icone elencate qui di seguito appaiono sul display del controller.

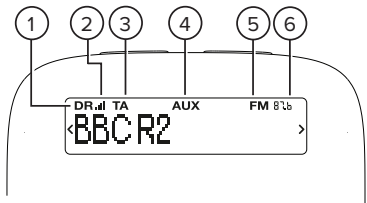

- 1 Modalità radio digitale
- 2 Intensità del segnale radio digitale
- 3 Attivazione comunicazione informazioni sulla viabilità
- 4 Modalità ingresso ausiliario
- 5 Trasmissione FM attivata
- 6 Frequenza di trasmissione FM

Comandi

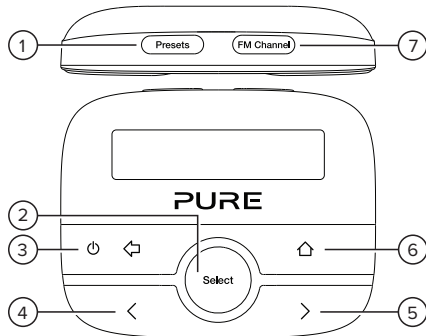

- 1 Presets** Premere questo pulsante per visualizzare le stazioni radio digitali preselezionate. Dall'interno di questo menu, premere e tenere premuto questo pulsante per salvare la stazione attuale ad un numero preselezionato.
- 2 Select** Premere il pulsante per selezionare una stazione radio o un'opzione del menu.
- 3 Accensione / Indietro** Premere il comando per accendere il Highway. Premerlo e tenerlo premuto per mettere il Highway in standby. Premere il comando per ritornare alla schermata precedente o per annullare un'operazione.
- 4 Precedente** Premere il pulsante per selezionare la stazione radio o l'opzione del menu precedente.
- 5 Successiva** Premere il pulsante per selezionare la stazione radio o l'opzione del menu successiva.
- 6 Home** Premere il comando per aprire il menu generale.
- 7 FM Channel** Premere il pulsante per visualizzare le frequenze di trasmissione FM. Dall'interno di questo menu, premere e tenere premuto questo pulsante per salvare la frequenza dell'attuale frequenza FM su un canale FM.

Informazioni preliminari

Installazione del Highway

Prima di utilizzare il Highway per la prima volta, eseguire le seguenti operazioni preliminari:

1. Posizionare l'antenna nel veicolo.
 2. Posizionare il controller nel veicolo.
 3. Collegare l'antenna al controller.
 4. Collegare l'alimentazione del controller e i cavi audio al veicolo.
 5. Accendere l'Highway per la prima volta.
- ❗ Per visionare un video che illustra le modalità di installazione dell'Highway, cercare 'Highway 200 installation' su YouTube.

Requisiti del veicolo

- Presenza di un impianto dotato di ingresso ausiliario (3,5 mm) o di ricevitore FM.
- Presenza di alimentazione standard da 12 V con massa negativa. Il Highway non può essere utilizzato con un'alimentazione da 24 V.

Ricezione ottimale del segnale DAB

In comune alla copertura della radio FM, la copertura del segnale DAB varia in funzione della località in cui ci si trova. Durante l'utilizzo dell'Highway nel veicolo, si potrebbero attraversare zone con scarsa copertura del segnale DAB.

Per ottenere il segnale DAB ottimale in presenza di scarsa copertura o di segnale debole:

- Seguire attentamente le istruzioni d'installazione.
- Utilizzare l'adattatore di corrente da 12 V in dotazione perché gli adattatori di altri fabbricanti potrebbero provocare interferenze.
- Spegnerne gli altri dispositivi nel veicolo non utilizzati. I dispositivi come i navigatori satellitari e le videocamere da cruscotto possono provocare interferenze.

Posizione d'installazione del Highway



E' importante installare l'Highway in una posizione sicura all'interno del veicolo. Non installare nessun componente in posizioni che pregiudichino il funzionamento in sicurezza del veicolo, o l'azionamento degli airbag o degli altri dispositivi di sicurezza. Tenere cavi e fili lontani dallo sterzo.

Posizione d'installazione dell'antenna

Si consiglia di installare l'antenna per l'Highway nell'angolo superiore del parabrezza, sul lato del passeggero del veicolo.

Non installare l'antenna nell'area del parabrezza in cui vengono azionati i tergicristalli. Accertarsi che l'antenna e il controller wireless non limitino la visuale del conducente.

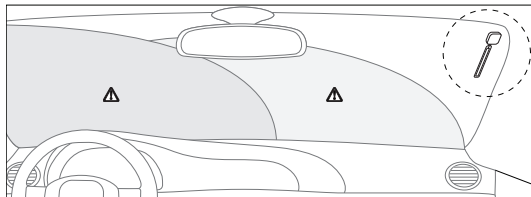

L'eventuale dotazione sul veicolo di parabrezza termico o di filtri UV metallici può provocare interferenze per il segnale DAB. Installare l'antenna sulla parte del tergicristallo che non contiene serpentine o filtri UV.

- ❗ Per ulteriori informazioni sulla posizione in cui installare l' Highway in sicurezza e in conformità alle norme vigenti nel veicolo, contattare l'azienda di trasporto locale. Il sito pure.com/store-locator riporta i nominativi di installatori professionisti locali in grado di installare l'Highway.

Posizionamento dell'antenna

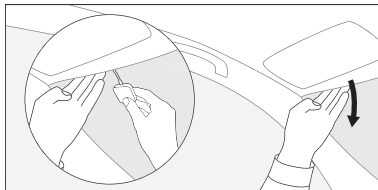

1. Scegliere per l'antenna la più alta posizione possibile sul parabrezza, ad almeno 4 cm di distanza dal lato del parabrezza.
⚠ Accertarsi che l'antenna non limiti la visuale del conducente.
2. Abbassare delicatamente la parte frontale della pannello del tettuccio nel veicolo fino a quando si trova un piccolo foro.
3. Spingere il filo magnetico di messa a terra attraverso questo foro, con il magnete color argento rivolto verso l'alto. Accertarsi che il magnete tocchi la scocca metallica del veicolo.

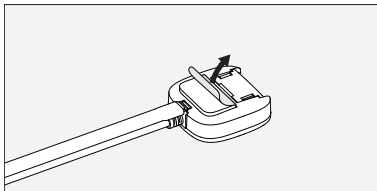

4. Pulire l'area prescelta del parabrezza con un panno e lasciarla asciugare.
5. Togliere la pellicola protettiva dall'antenna e fissare l'antenna al parabrezza.

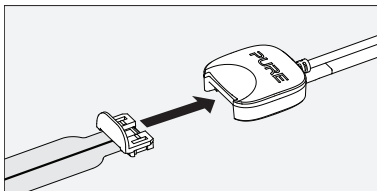

6. Inserire l'antenna flessibile a pellicola DAB nel foro nell'antenna.
7. Togliere delicatamente la pellicola protettiva dall'antenna flessibile a pellicola DAB e fissarla al parabrezza. Avere l'accortezza di non piegare o attorcigliare l'antenna flessibile.

Posizionamento del controller

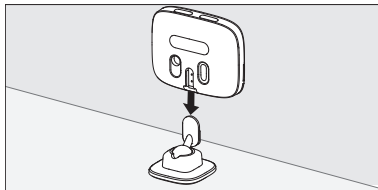

1. Scegliere una posizione del cruscotto del veicolo in cui installare il controller. Pulire la superficie con un panno e lasciarla asciugare.
⚠ Accertarsi che il controller non limiti la visuale del conducente.
2. Togliere la pellicola protettiva dalla staffa del controller e fissare delicatamente la staffa al cruscotto. Esercitare una leggera pressione sulla staffa per accertarsi che sia fissata saldamente.
3. Infilare il controller sulla staffa fino a quando non scatta in posizione.

Collegamento dell'antenna al controller.

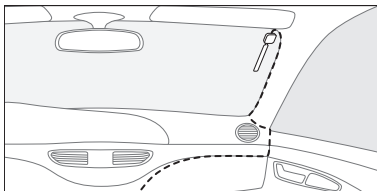

1. Posizionare il cavo dell'antenna in modo che segua il percorso al controller sul cruscotto del veicolo.

Nota: Onde evitare interferenze sul segnale DAB, tenere i cavi lontani dai display, come gli schermi a cristalli liquidi.

2. Se possibile, nascondere il cavo dietro la guarnizione di finitura laterale del parabrezza. Diversamente, fissare il cavo al parabrezza e al cruscotto con fermacavi autoadesivi.

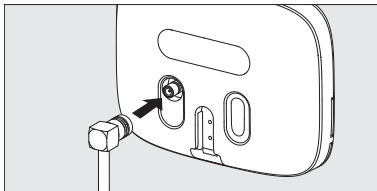

3. Inserire il cavo dell'antenna nel connettore sul retro del controller.

Nota: Spingere a fondo il cavo dell'antenna per assicurarsi che sia inserito saldamente.

Collegamento del controller al veicolo

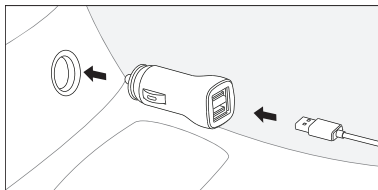

1. Se necessario, separare con delicatezza il cavo di alimentazione del controller e il cavo audio.
Nota: Onde evitare interferenze sul segnale DAB, tenere i cavi lontani dai display, come gli schermi a cristalli liquidi.
2. Inserire il cavo di alimentazione USB nell'adattatore di corrente da 12V, poi inserire quest'ultimo nella presa di alimentazione del veicolo.

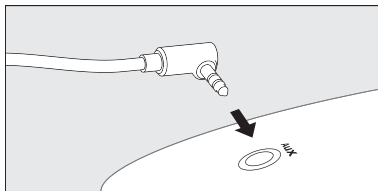

3. Qualora l'Highway venga collegato tramite il cavo **Line Out**, inserire il cavo nella presa ausiliaria del veicolo. Qualora si sia collegato l'Highway tramite radio FM, è possibile mettere da parte il cavo **Line Out** in modo che non sia d'intralcio.
i Al fine di ottenere la qualità audio ottimale, si consiglia di collegare l'Highway con il cavo **Line Out**.



Prima accensione del Highway

Una volta installato il Highway, accenderlo per completarne l'impostazione.

1. Accendere il motore del veicolo per accertarsi che l'antenna Highway sia accesa.
 2. Premere < e > per cambiare la lingua visualizzata, poi premere **Select** per selezionarla.
 3. Premere < > e **Select** per scegliere la modalità di collegamento dell'Highway al veicolo.
 - Qualora l'Highway sia stato collegato con il cavo **Line Out**, scegliere 'Uscita linea'. Premere quindi < > e **Select** e scegliere 'Guadagno normale'. In caso di distorsione dell'audio, è possibile cambiare il valore di guadagno impostato. Per ulteriori informazioni, vedere a pagina 19.
 - Qualora si abbia collegato il Highway tramite radio FM, scegliere 'Trasmissione FM', poi scegliere una frequenza FM. Accertarsi che non ci siano altre stazioni radio che utilizzano la frequenza prescelta.
- i** Sintonizzare l'impianto audio del veicolo sulla medesima frequenza FM dell'Highway. Per agevolare la ricerca della frequenza FM in futuro, memorizzarla come frequenza preselezionata sull'impianto audio del veicolo.

Una volta scelto il metodo di connessione, il Highway comincerà a sintonizzarsi sulle stazioni radio digitali. Al termine dell'operazione di sintonizzazione automatica, è possibile ascoltare le stazioni radio digitali.

Accensione e spegnimento del Highway

- Per accendere il Highway, premere .
- Per mettere il Highway in modalità standby e risparmiare energia, premere e tenere premuto .

Nota: Il controller è impostato in modo da inserire automaticamente la modalità standby dopo 4 ore. Per modificare il periodo di tempo, vedi pagina 19.

Radio digitale

Ascolto delle stazioni radio digitali

1. Premere \triangleleft .
2. Premere $\langle \rangle$ e **Select** e scegliere 'Radio digitale'.
3. Per scegliere un'altra stazione radio, premere $\langle \rangle$ e scegliere una stazione, poi premere **Select**.

Stazioni radio digitali preselezionate

E' possibile memorizzare fino a 20 stazioni radio nella lista delle stazioni radio preselezionate.

Memorizzazione di una stazione preselezionata

1. Durante l'ascolto di una stazione radio digitale, premere **Presets**.
2. Premere $\langle \rangle$ per scegliere un numero preselezionato. E' possibile sovrascrivere stazioni radio già selezionate.
3. Premere e tenere premuto **Select** o **Presets** per memorizzare l'attuale stazione radio digitale su un numero preselezionato.

Ascolto di una stazione preselezionata

1. Premere **Presets**.
2. Premere <> per scegliere la stazione preselezionata che si desidera ascoltare, poi premere **Select**.
 - ❗ E anche possibile ascoltare una stazione preselezionata premendo soltanto il pulsante **Presets**. Premere più volte **Presets** fino a quando non appare la stazione radio preselezionata che si desidera ascoltare. Dopo 3 secondi, l'Highway si sintonizza su questa stazione radio.

Frequenze di trasmissione FM

Qualora si colleghi l'Highway all'impianto audio del veicolo tramite la radio FM, è possibile che le stazioni radio locali trasmettano alla medesima frequenza dell'Highway. Per cambiare rapidamente le frequenze di trasmissione FM sull'Highway, è possibile memorizzare fino a nove frequenze come canali FM.

- ❗ La frequenza di trasmissione FM appare nell'angolo superiore destro dello schermo. Qualora si utilizzi l'impostazione 'Uscita linea', la frequenza di trasmissione FM non viene visualizzata e il pulsante **FM Channel** viene disattivato.

Memorizzazione della frequenza di trasmissione FM

1. Premere **FM Channel**.
2. Premere <> e scegliere il canale FM. E' possibile sovrascrivere frequenze FM già selezionate.
3. Premere e tenere premuto **Select** o **FM Channel** per memorizzare l'attuale frequenza radio FM sul canale FM.
4. Volendo, è possibile premere <> per cambiare la frequenza FM, poi premere **Select** per aggiornare il canale FM.

Modifica della frequenza di trasmissione FM



1. Premere **FM Channel**.
2. Premere <> e scegliere una frequenza di trasmissione FM, poi premere **Select**.
 - ❗ E' anche possibile cambiare la frequenza di trasmissione FM premendo soltanto il pulsante **FM Channel**. Premere più volte **FM Channel** fino a quando non appare la frequenza di trasmissione FM che si desidera visualizzare. Dopo 3 secondi, l'Highway attiverà quella frequenza di trasmissione FM.

Ingresso ausiliario

Ascolto di musica su un dispositivo mobile

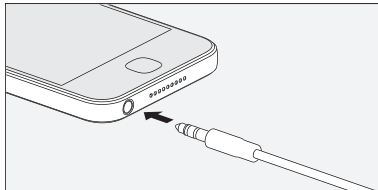
E' possibile utilizzare il cavo **Aux In** del controller per ascoltare musica su un dispositivo mobile attraverso l'impianto audio del veicolo.



1. Collegare un dispositivo mobile all'Highway con il cavo **Aux In**.
2. Premere .
3. Premere  e **Select** e scegliere 'Ingresso ausiliario'. L'Highway è pronto per riprodurre la musica attraverso il dispositivo collegato.

Impostazioni

Scelta del metodo di connessione tra cavo Line Out e trasmissione FM

E' possibile scegliere il metodo di connessione del Highway all'impianto audio del veicolo.

1. Premere .
2. Premere $\langle \rangle$ e **Select** e scegliere 'Impostazioni' > 'Uscita audio'.
3. Premere $\langle \rangle$ e **Select** per scegliere la modalità di collegamento dell'Highway al veicolo.
 - Qualora si sia collegato l'Highway tramite il cavo **Line Out**, scegliere 'Uscita linea', poi premere $\langle \rangle$ e **Select** per scegliere il valore di guadagno 'Guadagno scarica' o 'Guadagno normale'. In presenza di distorsione dell'audio, scegliere 'Guadagno scarica'.
 - Qualora si sia collegato il Highway con la radio M, scegliere 'Trasmissione FM' poi scegliere una frequenza FM. Accertarsi che non ci siano altre stazioni radio che utilizzano la frequenza prescelta.



Impostazione dell'inserimento automatico della modalità standby dell'Highway

L'Highway è stato impostato in modo da inserire automaticamente la modalità standby dopo 4 ore, pur essendo possibile modificare tale periodo di tempo.

1. Premere .
2. Premere $\langle \rangle$ e **Select** e scegliere 'Impostazioni' > 'Auto standby'.
3. Premere $\langle \rangle$ e **Select** e scegliere un periodo di tempo compreso fra 1 e 8 ore.

Attivazione e disattivazione dell'alimentazione phantom

L'Highway è stato impostato in modo da alimentare l'antenna flessibile DAB attraverso il cavo dell'antenna. Qualora si utilizzi l'antenna flessibile DAB fornita in dotazione con l'Highway, lasciare questa impostazione. Qualora si utilizzi un'antenna di un altro fabbricante, consultare il manuale d'uso dell'antenna per verificare se è necessario cambiare questa impostazione.

1. Premere .
2. Premere  e **Select** e scegliere 'Impostazioni' > 'Radio digitale' > 'Alimentazione Phantom'.
3. Premere  e **Select** e scegliere 'On' o 'Off'.

Impostazioni della radio



Esecuzione di una sintonizzazione automatica

Qualora non si trovi nessuna stazione radio digitale, risintonizzare l'Highway.

- Per eseguire la sintonizzazione automatica, premere e tenere premuto **Select** nella modalità radio digitale.



Ascolto di stazioni alternative quando il segnale è debole.

Qualora il segnale della stazione attualmente ascoltata sia debole, l'Highway cercherà automaticamente di trovare un segnale più forte. Qualora il Highway non trovi un segnale più forte per la stazione radio attualmente sintonizzata, si sintonizzerà automaticamente su una stazione radio simile, se supportata dall'emittente.

1. Premere .
2. Premere  e **Select** e scegliere 'Impostazioni' > 'Radio digitale' > 'Stazioni alt'.
3. Premere  e **Select** e scegliere 'On' o 'Off'.

Inserimento e disinserimento delle informazioni sulla viabilità



E' possibile impostare il Highway in modo che comunichi automaticamente le informazioni sulla viabilità quando si ascolta la radio digitale. Quando l'Highway comunica le informazioni sulla viabilità, il display visualizza 'Traffico'.

1. Premere .
2. Premere  e **Select** e scegliere 'Impostazioni' > 'Radio digitale' > 'Messaggi traffico'.
3. Premere  e **Select** e scegliere 'On' o 'Off'.

 Per interrompere l'ascolto delle informazioni sulla viabilità, premere .

Impostazioni per il display

Scelta della lingua

1. Premere .
2. Premere  e **Select** e scegliere 'Impostazioni' > 'Display' > 'Lingua'.
3. Premere  e **Select** e scegliere una lingua.



Modifica delle informazioni sul display:

L'Highway può visualizzare informazioni diverse durante l'ascolto di una stazione radio.

1. Premere .
2. Premere $\langle \rangle$ e **Select** e scegliere 'Impostazioni' > 'Display' > 'Informazioni'.
3. Premere $\langle \rangle$ e **Select** e scegliere un'impostazione.
 - Per visualizzare i nomi delle stazioni radio, scegliere 'Nome stazione'.
 - Per visualizzare il testo trasmesso dalla stazione radio, scegliere 'Testo a scorrimento'. Questa impostazione è sconsigliata durante la guida.
 - Per visualizzare la qualità del segnale delle stazioni radio, scegliere 'Qualità segnale'.
 - Per visualizzare l'intensità del segnale delle stazioni radio, scegliere 'Intensità segnale'. L'intensità del segnale viene visualizzata con una scala di intensità da 0 a 15 tacche. L'indicatore sulla scala di intensità segnala il numero minimo di tacche necessarie per ottenere una buona ricezione.

Regolazione della luminosità dello schermo

Il sensore di luminosità montato sul controller imposta automaticamente la luminosità dello schermo, che può però essere comunque modificata manualmente.

1. Premere .
2. Premere  e **Select** e scegliere 'Impostazioni' > 'Display' > 'Luminosità' > 'Manuale'.
3. Premere  e **Select** e scegliere un livello di luminosità.

i E' possibile impostare lo schermo del controller in modo da ridurre la luminosità dopo un determinato periodo di tempo. Per cambiare il periodo di tempo impostato, scegliere 'Impostazioni' > 'Display' > 'Timeout'.

Aggiornamento del software

E' possibile eseguire aggiornamenti software per migliorare le prestazioni del Highway. Per ulteriori informazioni sugli aggiornamenti del software sul Highway, visitare il sito pure.com/highway-update.

Ricerca e soluzione problemi

Problema	Causa possibile	Soluzione
Non c'è audio.	Il Highway non è collegato al veicolo.	Verificare che il cavo Line Out sia saldamente collegato all'impianto audio del veicolo o verificare che la radio sia sintonizzata sulla corretta frequenza FM.
	L'impianto audio del veicolo non è collegato all'ingresso corretto.	Cambiare l'ingresso sull'impianto audio del veicolo all'ingresso radio FM o ausiliario.
	L'Highway non è stato impostato sulla modalità corretta.	Cambiare la modalità a radio digitale o ingresso ausiliario. Per ulteriori informazioni, vedi pagine 15 e 18.
	Il volume sul veicolo o sul dispositivo mobile collegato è troppo basso.	Aumentare il volume sul veicolo e sul dispositivo mobile collegato.
Il controller non entra in funzione.	Il controller non è collegato correttamente all'alimentazione.	Accertarsi che il controller sia saldamente collegato all'adattatore di corrente da 12 V, e che quest'ultimo sia saldamente inserito nella presa di alimentazione del veicolo. Accendere il motore del veicolo. Qualora il problema persista, togliere dalla presa l'adattatore di corrente da 12 V e attendere che l'Highway si riavvii.

L'audio è distorto quando l'Highway è collegato tramite il cavo Line Out	Il valore di guadagno impostato non è corretto.	Impostare il valore di guadagno su 'Guadagno scarica' o passare alla modalità di trasmissione FM. Per ulteriori informazioni, vedere a pagina 19.
Il Highway perde continuamente il segnale della radio digitale.	Il veicolo sta attraversando zone con segnale DAB debole.	Controllare la copertura DAB nella zona in cui ci si trova.
	Il Highway non è installato correttamente.	Controllare le istruzioni d'installazione di pagina 6.
	C'è un dispositivo che causa interferenze.	<ul style="list-style-type: none"> • Spegnerne i navigatori satellitare, le videocamere sul cruscotto o altri dispositivi in uso per vedere se il segnale migliora. • Utilizzare l'adattatore di corrente da 12 V in dotazione perché altri adattatori potrebbero provocare interferenze.
Il Highway continua a spegnersi da solo.	E' inserita la modalità di standby automatica.	Se il problema si verifica troppo spesso, cambiare l'impostazione di inserimento automatico modalità standby. Per ulteriori informazioni, vedere a pagina 19.

i Per ulteriori informazioni di assistenza tecnica, visitare il sito support.pure.com.

Corretto smaltimento del prodotto



Questo marchio indica che il presente prodotto non deve essere smaltito con i rifiuti domestici in tutti i paesi della UE. Onde evitare danni all'ambiente o alla salute umana imputabili allo smaltimento improprio di rifiuti, si invita l'utente a smaltirlo in modo responsabile al fine di favorire il riciclaggio sostenibile delle risorse materiali. Il prodotto può essere smaltito attraverso la procedura di ritiro prodotti o contattando il rivenditore presso il quale era stato acquistato. Il rivenditore provvederà a ritirare il prodotto per assicurare il riciclaggio in sicurezza.

Copyright

Copyright 2017 di Pure International Limited. Tutti i diritti riservati. Il presente documento, in tutto o in parte, non può essere copiato, distribuito, trasmesso, trascritto, memorizzato su un supporto di memorizzazione dati, o tradotto in nessuna lingua umana o artificiale, in nessuna forma o tramite mezzi elettronici, meccanici, magnetici, manuali o di altro tipo. E' inoltre vietata la comunicazione a terzi del presente documento senza l'autorizzazione scritta di Pure International Limited. Per informazioni sulla garanzia e sulla liberatoria, visitare il sito pure.com.

Marchi di fabbrica

Highway, Pure e il logo Pure sono marchi di fabbrica o marchi registrati di Pure International Limited. Tutti gli altri nomi commerciali sono marchi di fabbrica dei rispettivi fabbricanti. Versione del lunedì 1 febbraio 2016.

Omologazioni

CE Marchio CE. Pure dichiara quindi che la presente ricetrasmittente LPD bibanda è conforme ai principali requisiti e alle altre disposizioni imposte dalla direttiva R&TTE 1999/5/CE o RED 2014/53/UE dal 12 giugno 2017. Conforme alla Disposizione n. 10 della norma UNECE (marchio E) e requisiti di esposizione RF EN 62479: 2010. La Dichiarazione di conformità è visionabile sul sito <http://www.pure.com/about/rtte-doc>.

Dati tecnici

La lista completa dei dati tecnici è visionabile sul sito pure.com. Temperatura di esercizio: da -20°C a +60°C. Temperatura di stoccaggio: da -40°C a +85°C. Campo di frequenza FM: 87,6 - 107,9 MHz. Potenza sonora max. FM: 51,78 dB (uV/m).

Versione software: v1.1

Restrizioni d'uso: Nessuno (configurare e installare come da questo manuale)

Sikkerhet

 Les følgende sikkerhetsinstruksjoner før du bruker Highway.

1. Følg bruksinstruksjonene som medfølger og merk deg alle advarsler.
2. Hvis du ikke følger bruksinstruksjonene som medfølger, kan det kompromittere sikkerheten til produktet og dette kan ugyldiggjøre garantien.
3. Bruk kun den medfølgende 12 V strømadapteren med produktet.
4. Installer ikke produktet på en måte som kan forstyrre sikker drift av kjøretøyet eller påvirke utløsninger av kollisjonsputer eller annet sikkerhetsutstyr. Installer ikke kabler og ledninger i nærheten av rattet.
5. Plasser ikke produktet på eller i nærheten av kilder for kjøretøyets varme eller ventilasjon.
6. Bruk ikke produktet på en måte som kan forårsake uforsiktig kjøring og dårlig kontroll over kjøretøyet.
7. Hold produktet tørt og rengjør det kun med en tørr klut.
8. Eksponer ikke produktet mot åpen ild.
9. Bruk ikke produktet i ekstremt varme eller kalde temperaturer.
10. Hvis du må koble til produktet til baksiden av kjøretøyets hovedenhet, må du fjerne strømmen før du begynner å installere produktet. Når produktet er sikkert installert, kan du koble til strømmen igjen. Se kjøretøyets bruksanvisning for mer informasjon.
11. Bruk ikke produktet hvis det er skadet.
12. Produktreparasjoner skal kun utføres av autorisert personale.

Symboler på produktet og i bruksanvisningen



Potensielt alvorlig fare for din personlige sikkerhet. Overhold alle sikkerhetsadvarsler med dette symbolet for å unngå mulig skade eller dødsfall.



Forsiktig. Les bruksanvisningen før bruk.



12 V DC strømforsyning.

12V DC

1A

USB-kontakt med maksimum 1 amp.



Hvor du slår på eller av produktet, eller setter det i ventemodus.

EN

DE

FR

IT

NO
DA

NL

Innhold

Sikkerhet	1	Digital radio	15
Innhold	2	Høre på digital radio	15
Oversikt	3	Forvalg for digital radio	15
Innholdet i esken	3	Frekvenser på FM-sendinger	16
Ikoner på displayet	4	AUX inngang	17
Kontroller	5	Lytte til musikk på en mobilenhet	17
Kom i gang	6	Innstillinger	18
Installere Highway	6	Endre mellom Line Out-kabel og FM-sending	18
Hvor du skal installere Highway	7	Stille inn Highway til å automatisk gå i standby	18
Plassere antennen	8	Slå på og av fantomstrøm til antennen	19
Plassere kontrolleren	10	Radioinnstillinger	19
Koble antennen til kontrolleren	11	Skjerminnstillinger	20
Koble kontrolleren til kjøretøyet	12	Oppdatering av programvare	22
Slå på Highway for første gang	13	Feilsøking	23
Slå Highway på og av	14		

Oversikt

Innholdet i esken

Før du kommer i gang, må du kontrollere at du har alt under.

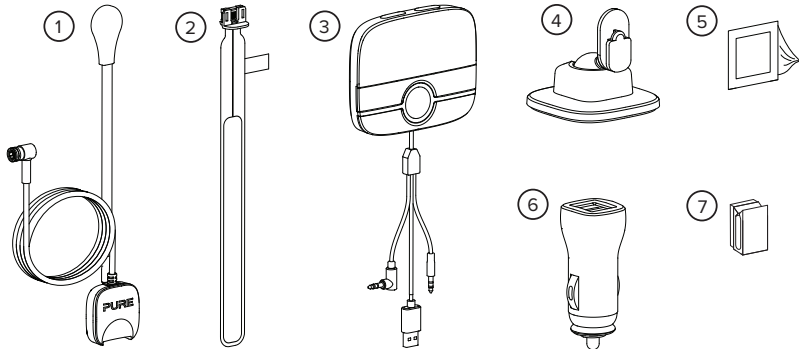

NO
DA

- 1 Antenne, med magnetisk jordingshale
- 2 DAB-filmantenne
- 3 Kontroller med USB-strøm og lydkontakter
- 4 Kontrollerbrakett
- 5 Rengjøringsklut
- 6 12 V strømadapter (dobbel USB-port)
- 7 Selvklebende kabelklips

Bruk restriksjoner - Bruk kun med elementene som er vist på denne siden og konfigurert / installert / brukt i henhold til denne håndboken.

Ikoner på displayet

Ikonene under vises på skjermen på kontrolleren.

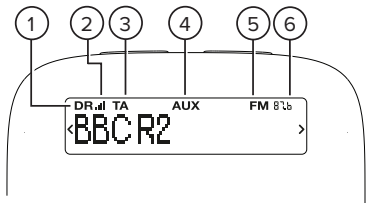

- 1 Digital radio-modus
- 2 Signalstyrke for digital radio
- 3 Trafikkmeldinger aktivert
- 4 AUX-inngangsmodus
- 5 FM-sender aktivert
- 6 Frekvens for FM-sending

Kontroller

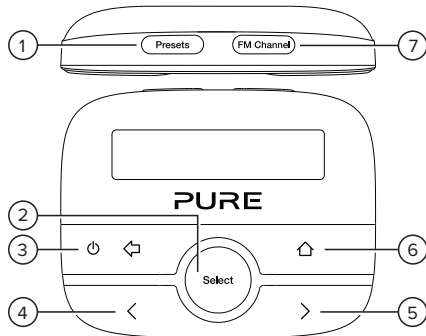

- 1 Presets** Trykk for å vise forvalg for digital radio. I denne menyen trykker og holder du for å lagre den aktuelle stasjonen til et forvalgsnummer.
- 2 Select** Trykk for å velge en radiostasjon eller et menyalternativ.
- 3 Strøm/ Tilbake** Trykk for å slå på Highway. Trykk og hold for å sette Highway i standby. Trykk for å gå tilbake til forrige skjerm eller avbryte en handling.
- 4 Forrige** Trykk for å velge forrige radiostasjon eller menyalternativ.
- 5 Neste** Trykk for å velge neste radiostasjon eller menyalternativ.
- 6 Hjem** Trykk for å åpne hovedmenyen.
- 7 FM Channel** Trykk for å vise lagrede frekvenser for FM-sending. I denne menyen trykker og holder du for å lagre den aktuelle FM-frekvensen til en FM-kanal.

Kom i gang

Installere Highway

Før du kan begynne å bruke Highway, må du gjøre følgende:

1. Plassere antennen i kjøretøyet.
2. Plasser kontrolleren i kjøretøyet.
3. Koble antennen til kontrolleren.
4. Koble kontrollereens strøm- og lydkabler til kjøretøyet.
5. Slå på Highway for første gang

i Du kan se på en video som viser hvordan du installerer Highway ved å søke etter "Highway 200 installation" på YouTube.

Krav til kjøretøyet

- Installert lydsystem med AUX-port (3,5 mm) eller FM-mottaker.
- Standard 12 V negativ jordet strømforsyning. Highway er ikke egnet for bruk med 24 V strømforsyning.

Få det beste DAB-signalet.

Akkurat som med FM-radio, varierer DAB-signaldekningen med hvor du er. Når du bruker Highway i kjøretøyet, kan du kjøre gjennom områder hvor DAB-signaldekningen er dårlig.

For å få det beste DAB-signalet når det er dårlig dekning eller dårlig signal:

- Følg instruksjonene grundig.
- Bruk 12 V strømadapteren som medfølger, ettersom andre tredjeparts adaptere kan forårsake interferens.
- Slå av andre enheter i kjøretøyet som ikke er i bruk. Enheter som satellittnavigasjonssystemer og dashbordkameraer kan forårsake interferens.

Hvor du skal installere Highway



Det er viktig å installere Highway på et trygt sted i kjøretøyet. Monter ikke komponenter på steder som kan forstyrre sikker drift av kjøretøyet eller påvirke utløsning av kollisjonsputer eller annet sikkerhetsutstyr. Hold kabler og ledninger unna rattet.

Hvor du skal installere antennen

Vi anbefaler at du installerer antennen til Highway i det øvre hjørnet på frontruten på passasjersiden av kjøretøyet.

Installer antennen slik at den ikke treffes av vindusviskeren. Påse at antennen og den trådløse kontrollere ikke hindrer sjåførens sikt.

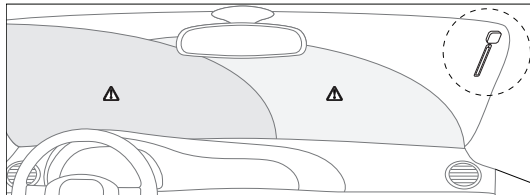

Hvis du har oppvarmet frontrute på kjøretøyet eller frontruten inneholder metalliske UV-filtre, kan det forårsake interferens for DAB-signalet. Installer antennen på en del av frontruten som ikke inneholder varmeelementer eller UV-filtre.

- ❗ Du finner mer informasjon om hvor du sikkert og lovlig kan installere Highway i kjøretøyet ved å kontakte det lokale transportkontoret. Du finner lokale montører som kan installere Highway profesjonelt ved å besøke pure.com/store-locator.

Plassere antennen

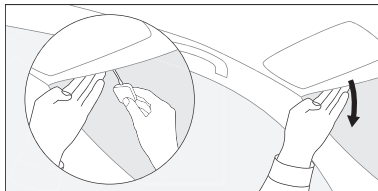

1. Velg en plassering for antennen, slik at den er så høyt som mulig på frontruten og minst 4 cm fra siden av frontruten.
 - ⚠ Påse at antennen ikke hindrer sjåførens sikt.
2. Trekk forsiktig ned fronten på taktrekket i kjøretøyet til det er et lite mellomrom.
3. Skyv den magnetiske jordingshalen gjennom mellomrommet, med den sølvfargede magneten vendt oppover. Forsikre deg om at magneten berører kjøretøyet's metallkarosseri.

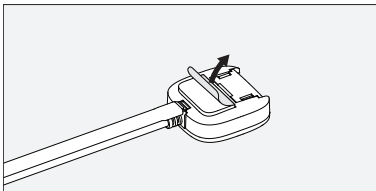

4. Rengjør det valgte området på frontruten med en rengjøringsklut og vent på at det tørker.
5. Fjern baksiden av antennen og fest antennen på frontruten.

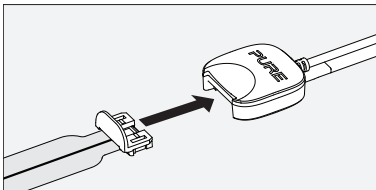

6. Sett inn DAB-filmantennen i sporet på antennen.
7. Fjern forsiktig baksiden fra DAB-filmantennen og fest antennen på frontruten. Vær forsiktig slik at du ikke bøyer eller vrir antennen.

Plassere kontrolleren

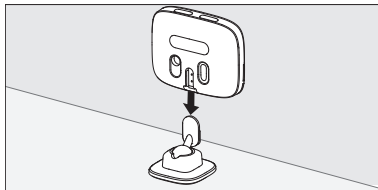

1. Velg et område på kjøretøyets dashbord hvor du vil installere kontrolleren. Rengjør overflaten med en rengjøringsklut og vent på at den tørker.
⚠ Påse at kontrolleren ikke hindrer sjåførens sikt.
2. Trekk av baksiden fra braketten til kontrolleren og fest den forsiktig på dashbordet. Trykk forsiktig på braketten for å påse at den er ordentlig festet.
3. Skyv kontrolleren på braketten til den klikkes på plass.

Koble antennen til kontrolleren

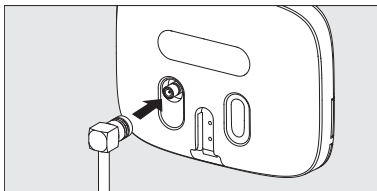
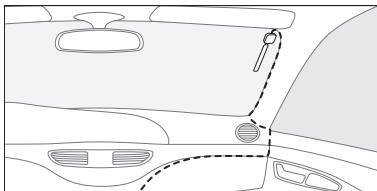

1. Plasser antennekabelen slik at den følger banen til kontrolleren på kjøretøyets dashboard.

Merk: For å forhindre forstyrrelser av DAB-signalet, må kabler holdes unna skjermenheter, som LCD-skjermer.

2. Hvis mulig, stikker du kabelen bak listen ned på siden av frontruten. Alternativt fester du kabelen til frontruten og dashboardet med selvklebende klips.

3. Sett inn antennekabelen i kontakten på baksiden av kontrolleren.

Merk: Skyv antennekabelen godt inn, for å påse at den er helt satt inn.

Koble kontrolleren til kjøretøyet

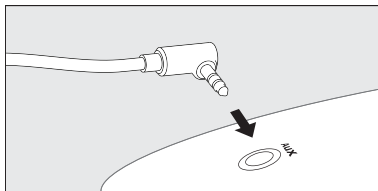
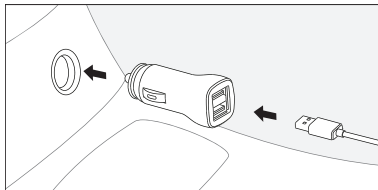

1. Hvis det er nødvendig, trekker du forsiktig fra hverandre kontrollerens strøm- og lydkabler for å separere dem.

Merk: For å forhindre forstyrrelser av DAB-signalet, må kabler holdes unna skjermenheter, som LCD-skjermer.

2. Sett inn USB-strømkabelen i den medfølgende 12 V strømadapteren, og sett deretter inn strømadapteren i kjøretøyets stikkontakt.

3. Hvis du kobler til Highway med **Line Out**-kabelen, setter du inn kableen i kjøretøyets AUX-kontakt. Hvis du kobler til Highway med FM-radio, kan du oppbevare **Line Out**-kabelen slik at den ikke er i veien.

i Vi anbefaler at du kobler til Highway med **Line Out**-kabel for å få best lyd kvalitet.

Slå på Highway for første gang

Etter at du har installert Highway, slår du den på for å fullføre installasjonen.

1. Slå på tenningen i kjøretøyet for å forsikre deg om at Highway er slått på.
2. Trykk på < og > for å endre visningspråk, og trykk deretter på **Select** for å velge det.
3. Trykk på < > og **Select** for å velge hvordan du kobler Highway til kjøretøyet.
 - Hvis du koblet til Highway med **Line Out**-kabel, velger du “Linjeutgang”. Deretter trykker du på < > og **Select** for å velge “Normal forsterkning”. Hvis du senere oppdager at lyden er forvrengt, kan du endre forsterkningsinnstillingen. Les mer på side 18.
 - Hvis du kobler til Highway med FM-radio, velger du “FM-sender” og velger deretter en FM-frekvens. Forsikre deg om at en radiostasjon ikke bruker frekvensen du velger.
 - ❗ Still inn kjøretøyet lydsystem til samme FM-frekvens som Highway. Du kan lagre FM-frekvensen som en forhåndsinnstilling i kjøretøyet lydsystem for å gjøre det enkelt å finne den.

Etter at du har valgt hvordan du skal koble til Highway, begynner den å søke etter digitale radiostasjoner. Når autotuning er fullført, kan du begynne å høre på digital radio.

Slå Highway på og av

- Du slår på Highway, ved å trykke på ⏻.
- Du setter Highway i ventemodus og bruker mindre strøm ved å trykke og holde ⏻.

Merk: Som standard går kontrolleren automatisk i ventemodus etter 4 timer. Du finner ut hvordan du endrer forsinkelsen på side 18.

Digital radio

Høre på digital radio

1. Trykk .
2. Trykk på $\langle \rangle$ og **Select** for å velge "Digital radio".
3. Du endrer til en annen radiostasjon ved å trykke på $\langle \rangle$ for å velge en stasjon og deretter trykke på **Select**.

Forvalg for digital radio

Du kan lagre opptil 20 favoritt digitale radiostasjoner i forvalgslisten.

Lagring av radiostasjoner som et forvalg

1. Når du lytter til en digital radiostasjon, trykker du på **Presets**.
2. Trykk på $\langle \rangle$ for å velge et forvalgsnummer. Du kan overskrive tidligere radiostasjoner.
3. Trykk og hold **Select** eller **Presets** for å lagre den aktuelle digitale radiostasjonen til forvalgsnummeret.

Lytte til et forvalg

1. Trykk **Presets**.
2. Trykk på $\langle \rangle$ for å velge forvalget du vil lytte til, og trykk deretter på **Select**.
 - ❗ Du kan også lytte til et forvalg kun med bruk av **Presets**-knappen. Trykk på **Presets** flere ganger til du ser forvalget du vil lytte til. Etter 3 sekunder stiller Highway inn den radiostasjonen.

Frekvenser på FM-sendinger

Hvis du kobler til Highway til kjøretøyets lydsystem med bruk av FM-radio, kan det hende at lokale radiostasjoner kringkaster på samme FM-frekvens som Highway. Det er raskt å endre frekvensen for FM-sending på Highway, og du kan lage opptil ni frekvenser som FM-kanaler.

- ❗ Frekvensen for FM-sendinger vises øverst til høyre på skjermen. Hvis du bruker innstillingen “Linjeutgang”, vises ikke frekvensen for FM-sending og **FM Channel**-knappen er deaktivert.

Lagre en frekvens for FM-sending

1. Trykk **FM Channel**.
2. Trykk på <> for å velge en FM-kanal. Du kan overskrive tidligere FM-frekvenser.
3. Trykk og hold **Select** eller **FM Channel** for å lagre den aktuelle FM-radiofrekvensen til FM-kanalen.
4. Hvis det er nødvendig, kan du trykke på <> for å redigere FM-frekvensen og deretter trykke på **Select** for å oppdatere FM-kanalen.

Endre frekvensen for FM-sending



1. Trykk **FM Channel**.
2. Trykk på <> for å velge en lagret frekvens for FM-sendinger, og trykk deretter på **Select**.
 - ❗ Du kan også endre frekvensen for FM-sending med bruk av **FM Channel**-knappen. Trykk på **FM Channel** flere ganger til frekvensen du ønsker å bruke for FM-sending vises. Etter 3 sekunder endres Highway til den frekvensen for FM-sending.

AUX inngang

Lytte til musikk på en mobilenhet

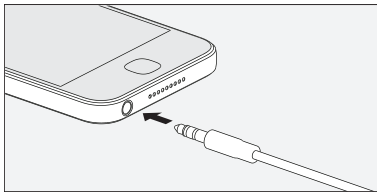
Du kan bruke kontrollerens **Aux In**-kabel til å lytte til musikk på en mobilenhet gjennom kjøretøyets lydsystem.



1. Koble til mobilenhet til Highway med bruk av **Aux In**-kabelen.
2. Trykk .
3. Trykk på  og **Select** for å velge "AUX inngang". Highway er nå klar til å spille av musikk fra den tilkoblede enheten.

Innstillinger

Endre mellom Line Out-kabel og FM-sending

Du kan velge hvordan Highway er koblet til kjøretøyets lydsystem.

1. Trykk .
2. Trykk på $\langle \rangle$ og **Select** for å velge "Innstillinger" > "Lyd ut".
3. Trykk på $\langle \rangle$ og **Select** for å velge hvordan du kobler Highway til kjøretøyet.
 - Hvis du koblet til Highway med **Line Out**-kabel, velger du "Linjeutgang". Deretter trykker du på $\langle \rangle$ og **Select** for å velge forsterkningsinnstilling på "Lav forsterkning" eller "Normal forsterkning". Hvis lyden høres forvrengt ut, velger du "Lav forsterkning".
 - Hvis du kobler til Highway med FM-radio, velger du "FM-sender" og velger deretter en FM-frekvens. Forsikre deg om at en radiostasjon ikke bruker frekvensen du velger.

Stille inn Highway til å automatisk gå i standby

Som standard går Highway i standby etter 4 timer, men du kan endre forsinkelsen.

1. Trykk .
2. Trykk på $\langle \rangle$ og **Select** for å velge "Innstillinger" > "Aut standby".
3. Trykk på $\langle \rangle$ og **Select** for å velge en forsinkelse mellom 1 og 8 timer.

Slå på og av fantomstrøm til antennen

Som standard får Highway strøm til DAB-filmantennen gjennom antennekabelen. Hvis du bruker DAB-filmantennen som medfulgte Highway, beholder du denne innstillingen. Hvis du bruker en antenne fra en annen produsent, må du se i antennens bruksanvisning for å finne ut om du må endre denne innstillingen.

1. Trykk .
2. Trykk på $\langle \rangle$ og **Select** for å velge “Innstillinger” > “Digital radio” > “Fantomstrøm”.
3. Trykk på $\langle \rangle$ og **Select** for å velge “På” eller “Av”.

Radioinnstillinger

Utføre autotuning

Hvis du ikke finner noen digitale radiostasjoner, kan du prøve å søke etter Highway på nytt.

- Du utfører en autotuning ved å trykke og holde **Select** når du er i digital radio-modus.



Lytte til alternative stasjoner ved dårlig signal



Hvis den aktuelle radiostasjonen har dårlig signal, prøver Highway automatisk å finne et sterkere signal. Hvis Highway ikke finner et sterkere signal for den aktuelle radiostasjonen, kan den automatisk søke etter en lignende radiostasjon hvis dette støttes av kringkasteren.

1. Trykk .
2. Trykk på $\langle \rangle$ og **Select** for å velge “Innstillinger” > “Digital radio” > “Alt stasjoner”.
3. Trykk på $\langle \rangle$ og **Select** for å velge “På” eller “Av”.

Slå på og av trafikkmeldinger



Du kan stille inn Highway til å automatisk spille av trafikkmeldinger når du lytter til digital radio. Når Highway spiller av trafikkmeldinger, viser den "Trafikk".

1. Trykk .
2. Trykk på  og **Select** for å velge "Innstillinger" > "Digital radio" > "Trafikkmlid".
3. Trykk på  og **Select** for å velge "På" eller "Av".

 Du avbryter trafikkmeldinger når de spilles av ved å trykke på .

Skjerminnstillinger

Endring av språk

1. Trykk .
2. Trykk på  og **Select** for å velge "Innstillinger" > "Display" > "Språk".
3. Trykk på  og **Select** for å velge språk.

Endring av informasjonen som vises på skjermen

Highway kan vise annen informasjon mens du lytter til en radiostasjon.

1. Trykk .
2. Trykk på $\langle \rangle$ og **Select** for å velge “Innstillinger” > “Display” > “Informasjon”.
3. Trykk på $\langle \rangle$ og **Select** for å velge en innstilling.
 - Du viser navnene på radiostasjonene ved å velge “Stasjonsnavn”.
 - Du kan vise teksten som radiostasjonen kringkaster ved å velge “Ruller tekst”. Denne innstillingen er ikke anbefalt mens du kjører.
 - Du kan vise signalkvaliteten til radiostasjonene ved å velge “Signalkvalitet”.
 - Du kan vise signalstyrken til radiostasjoner ved å velge “Signalstyrke”. Signalstyrken vises på en skala fra 0 til 15 stolper. Et merke på skalaen viser minimum antall stolper som er nødvendig for bra mottak.

Endring av lysstyrken på skjermen

En lyssensor på kontrolleren stiller automatisk inn lysstyrken på skjermen, men du kan endre den manuelt.

1. Trykk .
2. Trykk på $\langle \rangle$ og **Select** for å velge “Innstillinger” > “Display” > “Lysstyrke” > “Manuell”.
3. Trykk på $\langle \rangle$ og **Select** for å velge lysstyrke.
 - På kontrolleren kan du stille inn skjermen til å dimmes etter en bestemt tid. Du endrer tiden ved å velge “Innstillinger” > “Display” > “Tidsbryter”.

Oppdatering av programvare

Vi kan levere programvareoppdateringer for å forbedre Highway. Du finner ut mer om å oppdatere programvaren på Highway, ved å besøke pure.com/highway-update.

Feilsøking

Problem	Mulig årsak	Løsning
Jeg kan ikke høre en lyd.	Highway er ikke tilkoblet til kjøretøyet.	Forsikre deg om at Line Out -kabelen er ordentlig koblet til kjøretøyets lydsystem eller påse at du er stilt inn på korrekt FM-frekvens.
	Kjøretøyets lydsystem er ikke i korrekt inngangskilde.	Endre inngangskilden i kjøretøyets lydsystem til FM-radio eller AUX inngang.
	Highway er ikke i korrekt modus.	Endre modus til digital radio eller AUX-inngang. Les mer på side 15 og 17.
	Volumet er for lavt på kjøretøyet eller den tilkoblede mobilenheten.	Skru opp volumet på kjøretøyet og den tilkoblede mobilenheten.
Kontrolleren svarer ikke.	Kontrolleren er ikke ordentlig koblet til strømforsyningen.	Forsikre deg om at kontrolleren er ordentlig koblet til 12 V strømadapter, og at adapteren er satt helt inn i kjøretøyets stikkontakt. Deretter slår på du tenningen i kjøretøyet. Hvis du fortsatt har problemer, fjerner du 12 V strømadapteren fra stikkontakten, setter inn adapteren på nytt og venter på at Highway skal starte på nytt.

Lyden blir forvrengt når Highway er koblet til med Line Out -kabelen.	Forsterkningsinnstillingen er ikke korrekt.	Still inn forsterkningsinnstillingen til "Lav forsterkning" eller endre til FM-sending. Les mer på side 18.
Highway mister stadig det digitale radiosignalet.	Du kjører gjennom områder med dårlig DAB-signal.	Kontroller DAB-dekningen i området.
	Highway er ikke korrekt installert.	Kontroller installasjonsinstruksjonene på side 6.
	Noe forårsaker interferens.	<ul style="list-style-type: none"> • Slå av satellittnavigasjonssystemer, dashbordkameraer eller andre enheter for å se om signalet forsterkes. • Bruk 12 V strømadapteren som medfølger, ettersom andre adaptere kan forårsake interferens.
Highway slår seg stadig av av seg selv.	Aut standby-modus er slått på.	Hvis dette skjer for ofte, endrer du innstillingen for aut standby. Les mer på side 18.

i Hvis du trenger mer hjelp, kan du besøke support.pure.com.

Korrekt kassering av dette produktet



Denne merkingen viser at dette produktet ikke skal kastes sammen med annet husholdningsavfall noen steder i hele EU. For å hindre mulig skade på miljøet eller menneskelig helse fra ukontrollert avfallstømming, bør det resirkuleres på ansvarlig måte for å fremme bærekraftig gjenbruk av materielle ressurser. For å returnere brukt enhet, vennligst bruk retur- og innsamlingsystemet eller kontakt forhandleren der produktet ble kjøpt. De kan levere dette produktet til miljømessig trygg resirkulering.

Opphavsrett

Opphavsrett 2017 for Pure International Limited. Med enerett. Ingen deler av denne publikasjonen kan kopieres eller distribueres, overføres, transkriberes, lagres i et gjenfinningssystem eller oversettes til noe menneske- eller dataspråk, i noen form eller på noen måte, elektronisk, mekanisk, magnetisk, manuelt eller annet, eller avsløres til tredjepart uten skriftlig tillatelse fra Pure International Limited. Du finner informasjon om garanti og ansvarsfraskrivelse ved å besøke pure.com.

Varemerker

Highway-, Pure- og Pure-Logoene er varemerker eller registrerte varemerker som tilhører Pure International Limited. Alle andre produktnavn er varemerker som tilhører sine respektive selskaper. Versjon 1 Februar 2016.

Godkjenninger



CE-merket. Herved erklærer Pure at denne LPD-enheten med bånd er i samsvar med viktige krav og andre bestemmelser i R&TTE-direktiv 1999/5/EC eller RED 2014/53/EU fra 12. juni 2017. I samsvar med UNECE-regulering 10 (E-merke) og RF-eksponeringskravene for EN 62479: 2010. Du kan lese samsvarserklæringen på <http://www.pure.com/about/rtte-doc>.

Spesifikasjoner

Du finner en komplett liste over tekniske spesifikasjoner på pure.com. Driftstemperatur: -20 °C til +60 °C. Oppbevaringstemperatur: -40 °C til +85 °C. FM frekvensområde: 87,6 - 107,9 MHz. FM maks. effekt: 51,78 db (uV/m).

Programvareversjon: v1.1





Begrensninger av bruk: Ingen (konfigurer og installer som i denne håndboken)

Veiligheid

 Lees de onderstaande veiligheidsinstructies goed door voordat u de Highway gaat gebruiken.

1. Volg de bedieningsinstructies in deze handleiding op en neem alle waarschuwingen in acht.
2. Als u de bedieningsinstructies niet opvolgt, kan dit de veiligheid van het product aantasten. Mogelijk vervalt ook de garantie op het product.
3. Gebruik dit product alleen met de meegeleverde 12 V-voedingsadapter.
4. Installeer het product niet op een wijze die een veilig gebruik van het voertuig verhindert of het functioneren van airbags of andere veiligheidssystemen aantast. Leid geen kabels en snoeren vlak langs het stuurwiel.
5. Plaats het product niet op of dichtbij componenten van de verwarmings- en ventilatiesystemen in uw voertuig.
6. Gebruik het product altijd op een wijze waarbij u veilig kunt rijden en uw voertuig goed onder controle hebt.
7. Houd het product droog en reinig het alleen met een droge doek.
8. Stel het product niet bloot aan open vuur.
9. Gebruik het product niet bij extreem hoge of lage temperaturen.
10. Als u het product moet aansluiten aan de achterzijde van het audiosysteem in uw voertuig, maak dan alles spanningsvrij voordat u met de installatie begint. Nadat de installatie is afgerond, kunt u de voeding weer aansluiten. Raadpleeg de handleiding van uw voertuig voor meer informatie.
11. Gebruik het product niet als het is beschadigd.
12. Laat reparaties aan het product alleen uitvoeren door daartoe bevoegd vakpersoneel.

Symbolen op het product en in de gebruikershandleiding

- | | | | |
|-----------------------------------------------------------------------------------|--------------------------------------------------------------------------------------------------------------------------------------------------------------|-------------------------------------------------------------------------------------|------------------------------------------------------------------------|
|  | Mogelijke ernstige risico's voor uw persoonlijke veiligheid. Volg alle veiligheidsinstructies bij dit symbool op om mogelijk (dodelijk) letsel te voorkomen. | 1A | USB-aansluiting voor 1 A max. |
|  | Pas op! Lees de gebruikershandleiding door, voordat u het product gebruikt. |  | Toets om het product in of uit te schakelen, of in stand-by te zetten. |
|  | Voeding 12 V DC. | | |

Inhoud

Veiligheid	1	Digitale radio	15
Inhoud	2	Naar digitale radiozenders luisteren	15
Overzicht	3	Voorkeuzestations digitale radio	15
Inhoud van de doos	3	FM-zendfrequenties	16
Pictogrammen op de display	4	Aux-ingang	18
Bedieningselementen	5	Muziek afspelen op een mobiel apparaat	18
Aan de slag	6	Instellingen	19
De Highway installeren	6	Overschakelen tussen de Line Out-kabel en FM-radio	19
De beste plaats om de Highway te installeren	7	De Highway configureren voor automatische stand-	19
De antenne installeren	8	by	19
De controller installeren	10	Fantomvoeding naar de antenne in- en uitschakelen	20
De antenne aansluiten op de controller	11	Radio-instellingen	20
De controller aansluiten op uw voertuig	12	Display-instellingen	21
De Highway voor het eerst inschakelen	13	De software bijwerken	23
De Highway in- en uitschakelen	14	Probleemoplossing	24

Overzicht

Inhoud van de doos

Controleer voor de installatie of u alle hieronder genoemde onderdelen hebt.

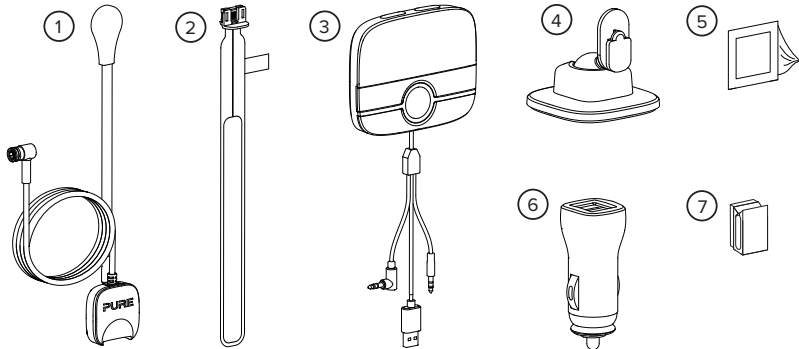

- | | |
|-----------------------------------------------------------------------------------------------------------------------------------------------------------------------------------------------------------------------------------|--------------------------------------------------------------------------------------------------------------------------------------------------------------|
| <ul style="list-style-type: none"> 1 Antenne met aangesloten magnetische aarddraad 2 DAB-filmantenne 3 Controller met USB-aansluitingen voor voeding en audio 4 Voet voor de controller | <ul style="list-style-type: none"> 5 Reinigingsdoekjes 6 12 V-voedingsadapter (dubbele USB-poort) 7 Zelfklevende snoerclips |
|-----------------------------------------------------------------------------------------------------------------------------------------------------------------------------------------------------------------------------------|--------------------------------------------------------------------------------------------------------------------------------------------------------------|

Gebruiksbeperkingen - Gebruik alleen met de items die op deze pagina zijn weergegeven en geconfigureerd / geïnstalleerd / gebruikt volgens deze handleiding

Pictogrammen op de display

De onderstaande pictogrammen worden weergegeven op de display van de controller.

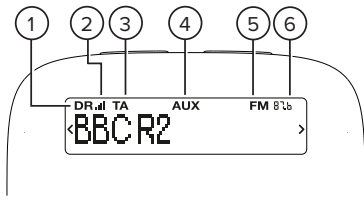

- | | |
|-------------------------------------------------------------------------------------------------------------------------------------------------------------------|-------------------------------------------------------------------------------------------------------------------------------------|
| <ul style="list-style-type: none"> 1 Modus voor digitale radio 2 Sterkte digitaal radiosignaal 3 Verkeersinformatie ingeschakeld | <ul style="list-style-type: none"> 4 Modus Aux-ingang 5 Zenden FM ingeschakeld 6 FM-zendfrequentie |
|-------------------------------------------------------------------------------------------------------------------------------------------------------------------|-------------------------------------------------------------------------------------------------------------------------------------|

Bedieningselementen

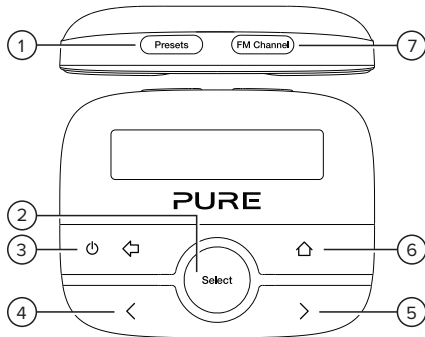

- 1 Presets** Indrukken om de voorkeuzestations van uw digitale radio te bekijken. Wanneer u in dit menu bent, drukt u op de knop en houdt u deze ingedrukt om het huidige station op te slaan onder het nummer van het voorkeuzestation.
- 2 Select** Indrukken om een radiostation of menu-optie te selecteren.
- 3 Aan/uit / terug** Druk op deze toets om de Highway in te schakelen. Druk op de toets en houd hem ingedrukt om de Highway in stand-by te zetten. Druk op deze toets om terug te gaan naar het vorige scherm of een actie te annuleren.
- 4 Vorige** Indrukken om het vorige radiostation of menu-optie te selecteren.
- 5 Volgende** Indrukken om het volgende radiostation of menu-optie te selecteren.
- 6 Home** Druk op de toets om het hoofdmenu op te roepen.
- 7 FM Channel** Indrukken om opgeslagen FM-zendfrequenties te bekijken. Wanneer u in dit menu bent, drukt u op de knop en houdt u deze ingedrukt om de huidige FM-frequentie op te slaan onder een FM-kanaal.

Aan de slag

De Highway installeren

Voordat u de Highway kunt gebruiken, moet u het volgende doen:

1. De antenne installeren in het voertuig.
 2. De controller installeren in uw voertuig.
 3. De antenne aansluiten op de controller.
 4. Sluit de voedings- en audiokabels van de controller aan op uw voertuig.
 5. De Highway voor het eerst inschakelen.
- ❗ Als u wilt zien hoe de Highway wordt geïnstalleerd, zoek dan in YouTube op de trefwoorden 'Highway 200 installation'. U vindt dan een video waarin de procedure wordt uitgelegd.

Voertuigvereisten

- Audiosysteem geïnstalleerd, met AUX-ingang (3,5 mm) of FM-ontvanger
- Standaard 12 V negatief gearde aansluiting. De Highway kan niet worden gebruikt met een 24 V-voeding.

Het beste DAB-sigitaal ontvangen

Net als bij FM-radio bepaalt uw locatie mede de sterkte van het DAB-sigitaal. U kunt door gebieden rijden waar het sigitaal te zwak is voor de Highway.

Hieronder volgen enkele aanwijzingen om het best mogelijke DAB-signaal te krijgen als de dekking niet goed is of het signaal zwak is.

- Volg de installatie-instructies precies op.
- Gebruik de meegeleverde 12 V-voedingsadapter. Adapters van andere merken kunnen interferentie veroorzaken.
- Schakel andere apparaten in het voertuig uit als u die niet gebruikt. Apparaten zoals satnav-systemen en dashcams kunnen interferentie veroorzaken.

De beste plaats om de Highway te installeren



Let erop dat u de Highway installeert op een veilige plaats in het voertuig. Installeer geen onderdelen op plaatsen waar ze een veilig gebruik van het voertuig verhinderen, of het functioneren van airbags of andere veiligheidssystemen aantasten. Houd kabels en snoeren uit de buurt van het stuurwiel.

De beste plaats voor de antenne

Het wordt aanbevolen om de antenne van de Highway in de bovenhoek van de voorruit te plaatsen, aan de passagierszijde van het voertuig. Kies een plek uit op de voorruit waar de ruitenwissers niet overheen gaan. Let erop dat de antenne en de draadloze controller niet het zicht van de bestuurder blokkeren.

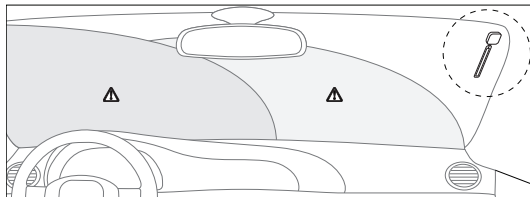

Verwarming of metaalhoudende UV-filters in de voorruit kunnen interferentie met het DAB-signaal veroorzaken. Kies een plek op de voorruit uit waar zich geen verwarmingselementen of UV-filter bevinden.

- ❗ Als u meer informatie nodig hebt over hoe u de Highway veilig en volgens de wet in uw voertuig installeert, neemt u contact op met plaatselijke dienst voor verkeersveiligheid. Een overzicht van installatiebedrijven bij u in de buurt die de Highway op professionele wijze kunnen installeren, vindt u de pagina pure.com/store-locator op onze website.

De antenne installeren

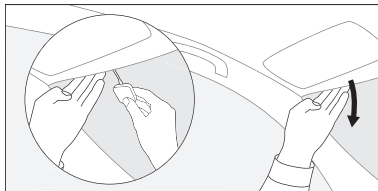

1. Bepaal waar op voorruit u de antenne wilt plaatsen. Deze plek moet zo hoog mogelijk op de ruit zijn en minsten 4 cm uit de zijkant.
 - ⚠ Let erop dat de antenne niet het zicht van de bestuurder blokkeert.
2. Trek voorzichtig de dakbekleding aan de voorzijde van het voertuig omlaag, zodat een kleine spleet zichtbaar is.
3. Duw de aarddraad met magneet door de spleet, met de zilverkleurige magneet aan de bovenzijde. Let erop dat de magneet contact maakt met de metalen carrosserie van de auto.

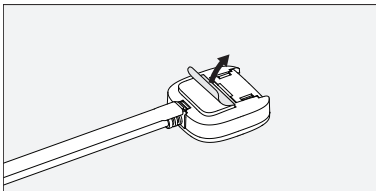

4. Maak de gekozen plek op de voorruit schoon met een reinigingsdoekje en laat dit opdrogen.
5. Verwijder het bescherm papier van de kleef tape op de antenne en duw de antenne op zijn plaats.

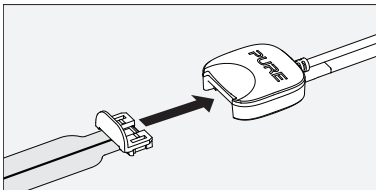

6. Steek de connector van de DAB-filmantenne in de aansluiting op de antenne.
7. Verwijder voorzichtig het bescherm papier van de kleef tape op de DAB-filmantenne en plak de antenne op de voorruit. Let erop dat u de antenne niet knikt of vouwt.

De controller installeren

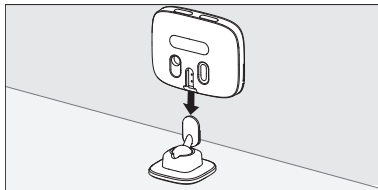

1. Bepaal waar u de controller op het dashboard van het voertuig wilt plaatsen. Maak daar het oppervlak schoon met een reinigingsdoekje en laat het opdrogen.
⚠ Let erop dat de controller het zicht van de bestuurder niet blokkeert.
2. Verwijder het bescherm papier van de kleef tape onder de voet van de controller en plaats de voet voorzichtig op de gewenste plek. Druk de voet voorzichtig aan, zodat de tape goed vasthecht.
3. Schuif de controller op de voet totdat hij vastklikt.

De antenne aansluiten op de controller

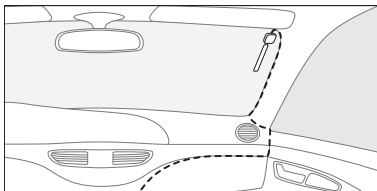

1. Leid de antennekabel naar de controller op het dashboard van uw voertuig.

Opmerking: Het DAB-signaal kan worden gestoord door interferentie die wordt gegenereerd door display-eenheden zoals lcd-schermen. Houd daarom de kabels uit de buurt van dergelijke onderdelen.

2. Als dat mogelijk is, kunt u hem achter de bekleding van de A-stijl (de stijl naast de voorruit) verbergen. Als dat niet gaat, kunt u het snoer met de zelfklevende clips vastzetten op de autoruit en het dashboard.

3. Steek de antennekabel in de connector aan de achterkant van de controller.

Opmerking: Druk de antennekabel stevig in de aansluiting, zodat deze goed vastzit.

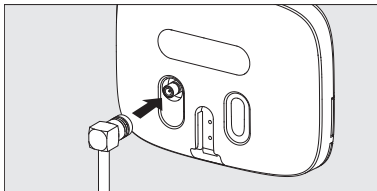

De controller aansluiten op uw voertuig

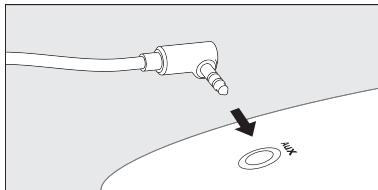
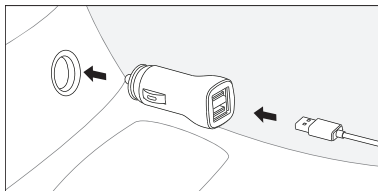

1. Wanneer nodig, trekt u de voedingskabel en de audiokabel van uw controller voorzichtig uit elkaar.
Opmerking: Het DAB-sigitaal kan worden gestoord door interferentie die wordt gegenereerd door display-eenheden zoals lcd-schermen. Houd daarom de kabels uit de buurt van dergelijke onderdelen.
2. Sluit de USB-connector van de voedingskabel aan op de meegeleverde 12 V-voedingsadapter en steek dan de adapter in de 12 V-aansluiting van het voertuig.
3. Als u uw Highway aansluit met de **Line Out**-kabel, steekt u de connector daarvan in de **AUX**-ingang van uw voertuig. Als u de Highway via FM-radio aansluit, kunt u de **Line Out**-kabel opbergen zodat deze niet in de weg zit.
i Voor de beste geluidskwaliteit adviseren wij u om uw Highway aan te sluiten met de **Line Out**-kabel.



De Highway voor het eerst inschakelen

Als de installatie van de Highway is afgerond, kunt u hem inschakelen en configureren.

1. Schakel uw Highway in door de contactsleutel van het voertuig naar ON te draaien.
 2. Druk op < en > om de displaytaal te wijzigen, druk daarna op **Select** om deze te selecteren.
 3. Druk op <> en **Select** om te selecteren hoe u verbinding maakt tussen uw Highway en uw voertuig.
 - Als u uw Highway hebt aangesloten met de **Line Out**-kabel, kiest u 'Lijn uit'. Druk daarna op <> en **Select** om 'Normaal versterking' te selecteren. Als u later merkt dat het geluid vervormd is, kunt u de versterkingsinstelling wijzigen. Meer informatie over dit onderwerp vindt u op pagina 19.
 - Als u de Highway verbinding laat maken via FM-radio, kiest u 'FM-zender' en vervolgens een beschikbare FM-frequentie. Let erop dat u een frequentie gebruikt waarop geen FM-radiostation uitzendt.
- i** Stel het audiosysteem van het voertuig in op dezelfde FM-frequentie als de Highway. U kunt deze frequentie opslaan als een voorkeuzestation, zodat u hem later makkelijk weer terugvindt.

Nadat u de verbinding met het audiosysteem hebt ingesteld, begint de Highway te scannen naar digitale radiostations. Als deze zogeheten automatische afstemming is afgerond, kunt u digitale radiozenders gaan beluisteren.



De Highway in- en uitschakelen

- Druk op  om de Highway in te schakelen.
- Als u de Highway in stand-by wilt zetten (waarmee u ook stroom spaart), drukt u op  en houdt u deze toets ingedrukt.

Opmerking: Standaard gaat de controller na 4 uur automatisch in stand-by. Voor het wijzigen van de vertraging, zie pagina 19.

Digitale radio

Naar digitale radiozenders luisteren

1. Druk op .
2. Druk op  en **Select** om 'Digitale radio' te selecteren.
3. Om naar een andere radiostation te gaan, drukt u op  om een station te selecteren, daarna drukt u op **Select**.

Voorkeuzestations digitale radio

U kunt maximaal 20 favoriete digitale radiostations opslaan in de lijst met voorkeuzestations.

Een radiostation opslaan als voorkeuzestations

1. Als u naar een digitaal radiostation luistert, drukt u op **Presets**.
2. Druk op  om het nummer van een voorkeuzestation te kiezen. Als onder het nummer al een radiostation is opgeslagen, kunt u dit overschrijven.
3. Druk op **Select** of **Presets** en houd deze toets ingedrukt. Het digitale radiostation wordt onder het gekozen nummer opgeslagen.

Naar een voorkeuzestation luisteren

1. Druk op **Presets**.
2. Druk op <> om het voorkeuzestation te kiezen waarnaar u wilt luisteren, druk daarna op **Select**.
 - ❗ U kunt ook naar een voorkeuzestation luisteren met alleen de **Presets**-knop. Druk meerdere keren op **Presets**, totdat het voorkeuzestation waarnaar u wilt luisteren wordt weergegeven. Na 3 seconden stemt uw Highway af op het gekozen radiostation.

FM-zendfrequenties

Als u uw Highway aansluit op het audiosysteem van uw auto via de FM-radio, kunnen lokale radiostations uitzenden op dezelfde FM-frequentie als uw Highway. Om de FM-zendfrequentie van uw Highway snel te wijzigen, kunt u tot negen frequenties opslaan als FM-kanalen.

- ❗ De FM-zendfrequentie wordt weergegeven in rechter bovenhoek van de display. Als u de instelling 'Lijn uit' gebruikt, wordt de FM-zendfrequentie niet weergegeven en is de **FM Channel**-knop uitgeschakeld.

Een FM-zendfrequentie opslaan

1. Druk op **FM Channel**.
2. Druk op <> om een FM-kanaal te selecteren. U kunt vorige FM-frequenties overschrijven.
3. Druk op **Select** of **FM Channel** en houd dit ingedrukt om de huidige FM-radiofrequentie op te slaan onder het FM-kanaal.
4. Wanneer nodig kunt u op <> drukken om de FM-frequentie te wijzigen, daarna drukt u op **Select** om het FM-kanaal bij te werken.

De FM-zendfrequentie wijzigen



1. Druk op **FM Channel**.
2. Druk op <> om een opgeslagen FM-zendfrequentie te kiezen, druk daarna op **Select**.
 - ❗ U kunt de FM-zendfrequentie ook wijzigen met alleen de **FM Channel**-knop. Druk meerdere keren op **FM Channel**, totdat de FM-zendfrequentie die u wilt gebruiken wordt weergegeven. Na 3 seconden verandert uw Highway naar de gekozen FM-zendfrequentie.

Aux-ingang

Muziek afspelen op een mobiel apparaat

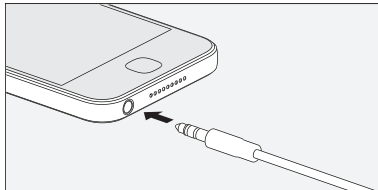
U kunt de **Aux In**-kabel van de controller gebruiken om muziek af te spelen op een mobiel apparaat via het audiosysteem van uw voertuig.







1. Sluit een mobiel apparaat aan op uw Highway met behulp van de **Aux In**-kabel.
2. Druk op .
3. Druk op  en **Select** om 'Aux-ingang' te selecteren. U kunt nu muziek van het aangesloten apparaat afspelen op de Highway.

Instellingen



Overschakelen tussen de Line Out-kabel en FM-radio

U kunt de wijze instellen waarop de Highway verbinding maakt met het audiosysteem van het voertuig.

1. Druk op .
2. Druk op  en **Select** om 'Instellingen' > 'Audio uit' te kiezen.
3. Druk op  en **Select** om te selecteren hoe u verbinding maakt tussen uw Highway en uw voertuig.
 - Als u uw Highway hebt aangesloten met de **Line Out**-kabel, kiest u 'Lijn uit'. Druk daarna op  en **Select** om versterkingsinstelling 'Laag versterking' of 'Normaal versterking' te kiezen. Als de audio vervormd klinkt, kiest u 'Laag versterking'.
 - Als u de Highway verbinding laat maken via FM-radio, kiest u 'FM-zender' en vervolgens een beschikbare FM-frequentie. Let erop dat u een frequentie gebruikt waarop geen FM-radiostation uitzendt.



De Highway configureren voor automatische stand-by

Standaard wordt de Highway na vier uur in stand-bymodus gezet. U kunt dit interval aanpassen.

1. Druk op .
2. Druk op  en **Select** om 'Instellingen' > 'Auto stand-by' te kiezen.
3. Druk op  en **Select** om een vertraging te kiezen tussen 1 en 8 uur.

Fantomvoeding naar de antenne in- en uitschakelen

Standaard voedt uw Highway de DAB-filmantenne via de antennekabel. Als u de DAB-filmantenne gebruikt die met uw Highway is meegeleverd, laat u deze instelling ingeschakeld staan. Als u een antenne gebruikt van een andere fabrikant, raadpleegt u de handleiding van de antenne om te kijken of u deze instelling moet wijzigen.

1. Druk op .
2. Druk op  en **Select** om 'Instellingen' > 'Digitale radio' > 'Fantomvoeding' te kiezen.
3. Druk op  en **Select** om 'Aan' of 'Off' te kiezen.

Radio-instellingen



Automatisch afstemmen uitvoeren

Als u geen digitale radiostations kunt vinden, kunt de Highway opnieuw laten afstemmen.

- U kunt automatisch afstemmen in de modus voor digitale radio door op **Select** te drukken en ingedrukt te houden.



Alternatieve radiostations opzoeken bij zwak signaal



Als het signaal van het gekozen radiostation zwak is, probeert de Highway automatisch een sterker signaal te vinden. Als de Highway geen sterker signaal voor het ingestelde station kan vinden, kan het automatisch een soortgelijk radiostation kiezen. Dit moet worden ondersteund door de zender.

1. Druk op .
2. Druk op  en **Select** om 'Instellingen' > 'Digitale radio' > 'Alt stations' te kiezen.
3. Druk op  en **Select** om 'Aan' of 'Off' te kiezen.

Verkeersinformatie in- en uitschakelen



U kunt de Highway instellen om automatisch naar de verkeersinformatie over te schakelen wanneer u naar de digitale radio luistert. Wanneer de Highway de verkeersinformatie laat horen, geeft de display de melding 'Verkeer' weer.

1. Druk op .
2. Druk op  en **Select** om 'Instellingen' > 'Digitale radio' > 'Verkeer info' te kiezen.
3. Druk op  en **Select** om 'Aan' of 'Off' te kiezen.

 Als u de verkeersinformatie wilt onderbreken en terug wilt gaan naar uw radiostation, drukt u op .

Display-instellingen

De displaytaal wijzigen

1. Druk op .
2. Druk op  en **Select** om 'Instellingen' > 'Display' > 'Taal' te kiezen.
3. Druk op  en **Select** om een taal te selecteren.

De weergegeven informatie aanpassen

Uw Highway kan verschillende informatie laten zien terwijl u naar een radiostation luistert.

1. Druk op .
2. Druk op $\langle \rangle$ en **Select** om 'Instellingen' > 'Display' > 'Informatie' te kiezen.
3. Druk op $\langle \rangle$ en **Select** om een instelling te selecteren.
 - Als u de naam van het radiostation wilt laten weergeven, kiest u 'Stationsnaam'.
 - Om de tekst weer te geven die door het radiostation wordt uitgezonden, kiest u 'Schuivende tekst'. Wij adviseren u deze instelling niet te gebruiken terwijl u rijdt.
 - Als u de signaalkwaliteit van het radiostation wilt laten weergeven, kiest u 'Signaalkwaliteit'.
 - Als u de signaalsterkte van het radiostation wilt laten weergeven, kiest u 'Signaalsterkte'. De signaalsterkte wordt weergegeven op een schaal van 0 tot 15 balkjes. Een markering op de schaalverdeling laat het minimale aantal balkjes zien dat nodig is voor goede ontvangst.

De displayhelderheid instellen

De displayhelderheid wordt automatisch geregeld door middel van een lichtsensoren op de controller. U kunt de helderheid echter ook handmatig instellen.

1. Druk op .
2. Druk op  en **Select** om 'Instellingen' > 'Display' > 'Helderheid' > 'Handmatig' te kiezen.
3. Druk op  en **Select** om de helderheid te kiezen.

i U kunt de display van de controller zo instellen, dat de helderheid na een bepaalde tijd wordt gedimd. Als u de tijd wilt wijzigen, kiest u 'Instellingen' > 'Display' > 'Time-out'.

De software bijwerken

Van tijd tot tijd publiceren wij software-updates ter verbetering van de Highway. Meer informatie over het bijwerken van de software van uw Highway vindt u op pure.com/highway-update.

Probleemoplossing

Probleem	Mogelijke oorzaak	Oplossing
Ik hoor helemaal geen geluid.	De Highway heeft geen verbinding met het audiosysteem van uw voertuig.	Controleer of de Line Out -kabel goed is aangesloten op het audiosysteem van uw voertuig, of dat de autoradio is afgestemd op de juiste FM-frequentie.
	Het audiosysteem van het voertuig is niet ingesteld op de juiste invoerbron.	Stel de invoerbron van het audiosysteem in op FM-radio dan wel de AUX-ingang.
	Uw Highway staat niet in de juiste modus.	Wijzig de modus naar digitale radio of Aux-ingang. Meer informatie over dit onderwerp vindt u op de pagina's 15 en 18.
	Het geluidsvolume is te laag ingesteld op het audiosysteem en/of het aangesloten mobiele apparaat.	Stel het volume hoger in op het audiosysteem en/of het aangesloten mobiele apparaat.

De controller reageert niet.	De controller is niet goed aangesloten op een voeding.	Zorg ervoor dat de controller goed is aangesloten op de 12 V-voedingsadapter en dat de adapter goed in de aansluiting (sigaretteaansteker) van het voertuig zit. Draai daarna de contactsleutel van het voertuig naar ON. Als er nog steeds een probleem is, verwijdert u de 12 V-voedingsadapter uit de aansluiting. Daarna steekt u de adapter er opnieuw in en wacht u tot uw Highway opnieuw is opgestart.
Het geluid klinkt vervormd wanneer de Highway is aangesloten via de Line Out -kabel.	De versterkingsinstelling is verkeerd geconfigureerd.	Stel de versterkingswaarde in op 'Laag versterking' of configureer een verbinding via FM-radio. Meer informatie over dit onderwerp vindt u op pagina 19.
De Highway raakt telkens het digitale signaal kwijt.	U rijdt door een gebied met een zwak DAB-signaal.	Controleer de dekking van het DAB-signaal in uw gebied.
	De Highway is niet correct geïnstalleerd.	Loop de installatie-instructies op pagina 6 door.
	Er is interferentie aanwezig.	<ul style="list-style-type: none"> • Schakel alle andere apparaten uit, zoals het satnav-systeem of de dashcam, om te zien of de ontvangst verbetert. • Gebruik de meegeleverde 12 V-voedingsadapter. Adapters van andere merken kunnen interferentie veroorzaken.

De Highway wordt telkens automatisch uitgeschakeld.	De modus voor automatische stand-by is ingeschakeld.	Als het apparaat te vaak wordt uitgeschakeld, pas dan het stand-by-interval aan. Meer informatie over dit onderwerp vindt u op pagina 19.
-----------------------------------------------------	------------------------------------------------------	-------------------------------------------------------------------------------------------------------------------------------------------

i Meer ondersteuning vindt u op support.pure.com.

Correcte verwijdering van dit product



Dit symbool geeft aan dat dit product nergens in de EU met ander huishoudelijk afval mag worden verwijderd. Om mogelijk gevaar voor het milieu of de volksgezondheid door ongecontroleerde afvalverwijdering te voorkomen, moet het op verantwoorde wijze worden gerecycled om een duurzaam hergebruik van de materialen en hulpbronnen te bevorderen. Retourneer een afgedankt apparaat via het inzamelingssysteem of lever het in bij het bedrijf waar het product is aangeschaft. Deze kan het product op een milieuveilige manier laten recyclen.

Copyright

Copyright 2017, Pure International Limited. Alle rechten voorbehouden. Zonder de uitdrukkelijke schriftelijke toestemming van Pure International Limited mag geen enkel deel van deze publicatie in enige vorm of op enige wijze worden gekopieerd of gedistribueerd, overgedragen, overgeschreven, opgeslagen in een elektronisch zoekstelsel of vertaald in een menselijke taal of computertaal, zij het elektronisch, mechanisch, magnetisch, handmatig of op andere wijze, of vrijgegeven aan derden. De disclaimer en informatie over garantie vindt u op onze website: pure.com.

Handelsmerken

Highway, Pure en het Pure-logo zijn handelsmerken of gedeponeerde handelsmerken van Pure International Limited. Alle overige genoemde productnamen zijn handelsmerken van de betreffende eigenaren. Versie: 1 februari 2016.

Certificeringen



CE-markering. Pure verklaart bij deze dat dit Band II LPD-apparaat voldoet aan de essentiële vereisten en andere relevante bepalingen van de R&TTE-Richtlijn 1999/5/EG of de Richtlijn Radioapparatuur (RED) 2014/53/EU van 12 juni 2017. Voldoet aan UNECE-richtlijn 10 (E-keurmerk) en de RF-blootstelling eisen voor EN 62479: 2010. U kunt de verklaring van overeenstemming lezen op <http://www.pure.com/about/rtte-doc>.

Specificaties

Een volledig overzicht van de technische specificaties vindt u op pure.com. Temperatuur bij gebruik: -20 °C tot +60 °C. Temperatuur bij opslag: -40 °C tot +85 °C. FM-frequentiebereik: 87,6 - 107,9 MHz. Max. vermogen FM: 51,78 dB (µV/m).

Software Versie: v1.1

Beperkingen van gebruik: Geen (configureer en installeer volgens deze handleiding)

PURE

pure.com

support.pure.com

Pure International Limited
Concept House
Home Park Road
Kings Langley
WD4 8UD
United Kingdom