

00054862  
00054864  
(DR350)

***hama***®

THE SMART SOLUTION

## Digital Radio

## Digitalradio

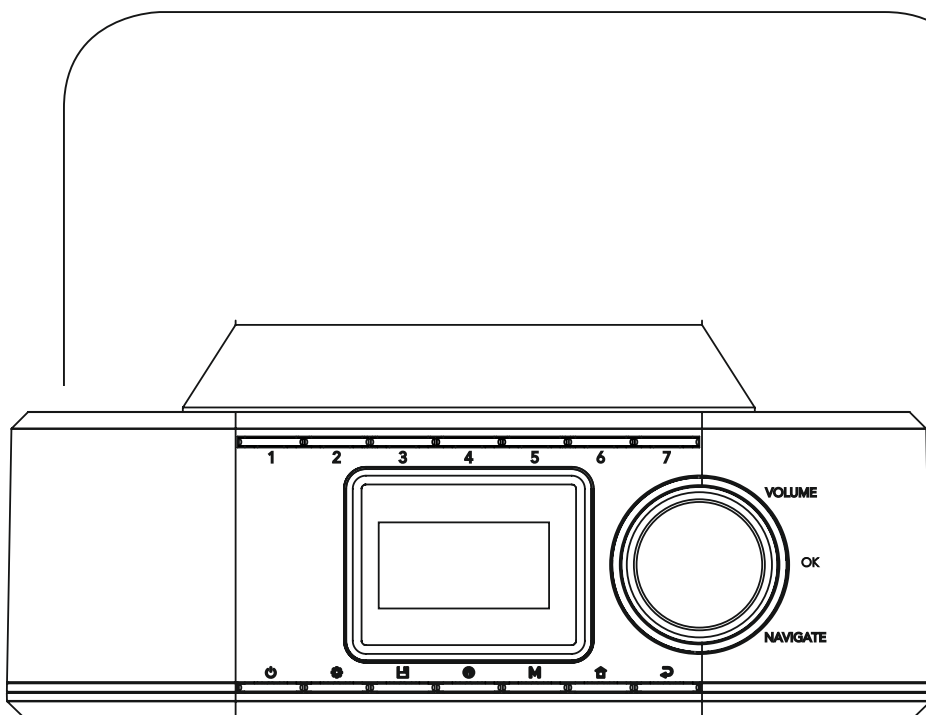

Operating Instructions / Bedienungsanleitung / Mode d'emploi / Instrucciones de uso /  
Руководство по эксплуатации / Istruzioni per l'uso / Gebruiksaanwijzing / Οδηγίες χρήσης / Instrukcja obsługi /  
Használati útmutató / Návod k použití / Návod na použitie / Manual de instruções / Kullanma kılavuzu /  
Manual de utilizare / Bruksanvisning / Käyttöohje / Работна инструкция / Betjeningsvejledning / Manuelt stasjonssøk

Technische gegevens					
Radio-ontvanger	DAB ✓	DAB+ ✓	FM ✓	Internet -	Spotify -
Beeldscherm	2.4" (6.1 cm kleuren-TFT)				
Luidspreker	3" 5 W RMS				
Materiaal klankkast	Plastic				
Voedingsingang	12 V  1 A schakelende voeding SMPS				
Stroomverbruik	In werking	max. 12 W	Stand-by	< 1 W	
Aansluitingen	DC-aansluiting, Aux in, aansluitpunt hoofdtelefoon 3,5 mm, USB (update-poort)				
Favorieten	DAB: 30	FM: 30			
Notaties	DAB: MP2, AAC				
Talen gebruikersinterface	Engels, Duits, Deens, Nederlands, Fins, Frans, Italiaans, Noors, Pools, Zweeds, Turks, Tsjechisch, Slowaaks				
Inhoud van de verpakking	DR350, voedingsadapter, beknopte handleiding, flexibele bevestigingsklem, montageplaat				
Afmetingen (b×h×d)	210 x 72 x 215 mm				
Gewicht	1100 g				

A

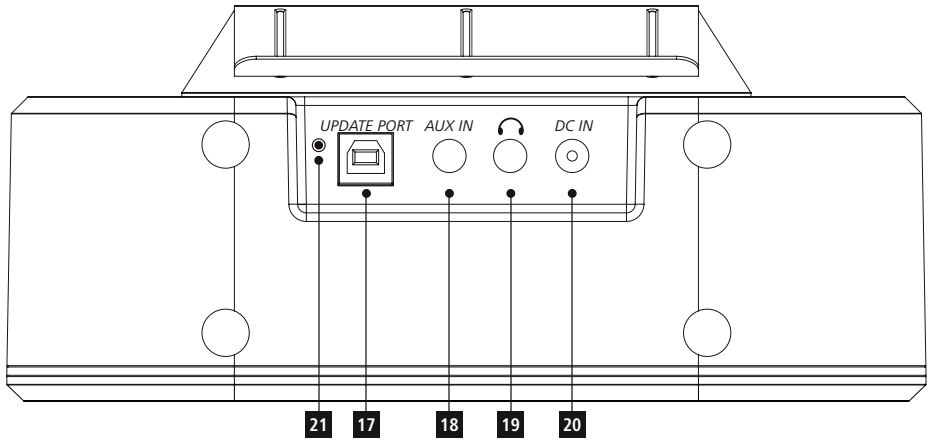
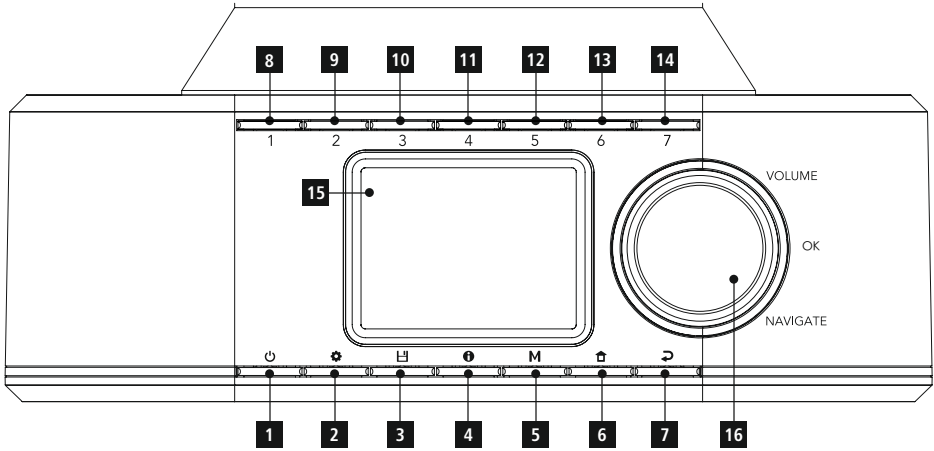

**B** Installation with holding clip / Montage mit Halteklammer

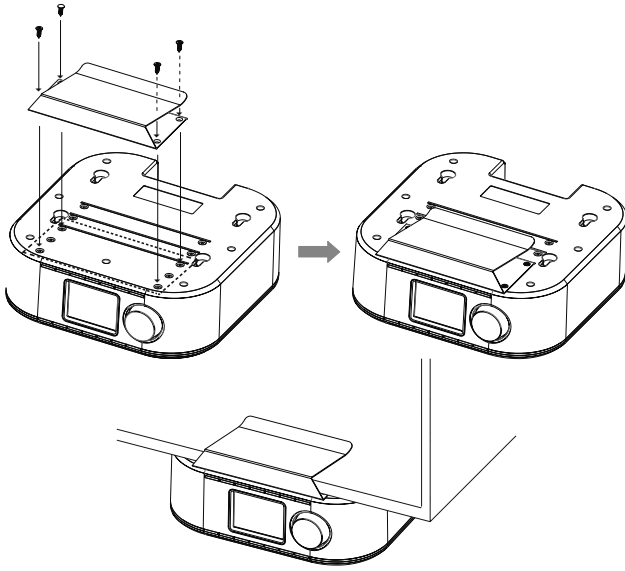



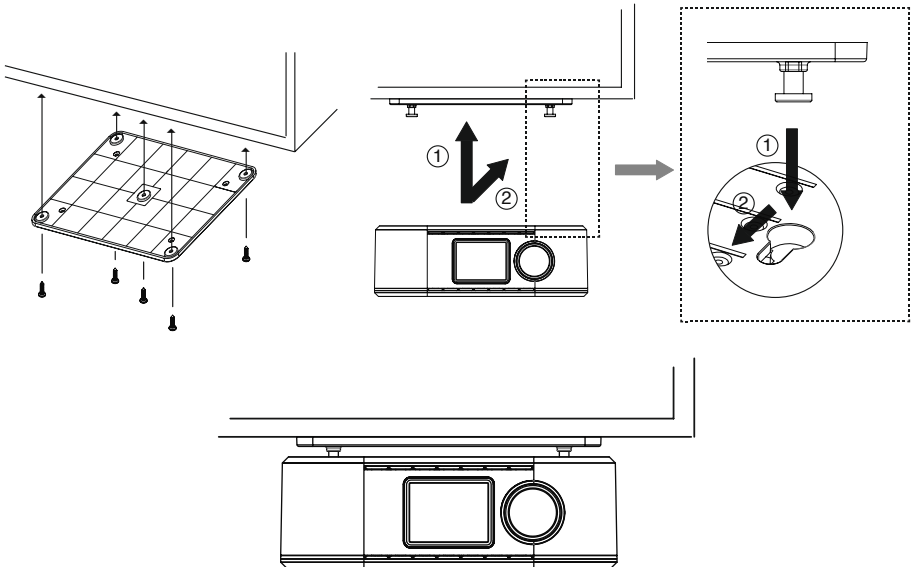



**C** Mounting with connector system / Montage mit Stecksystem



---

## Bedieningselementen en indicaties

A: Voorzijde		
1		[POWER]-toets
2		[MENU]-toets
3		[PRESET]-toets
4		[INFO]-toets
5		[MODE]-toets
6		[HOME]-toets
7		[BACK]-toets
8-14		[PRESET 1-7]-toets
15		Display
16		[VOLUME] / [ENTER] / [NAVIGATE]

B: Achterzijde		
17	<i>UPDATE PORT</i>	Update port
18	<i>AUX IN</i>	AUX-In poort
19		Koptelefoon poort
20	<i>DC IN</i>	Voedingskabel
21		Antenne

<b>1. Verklaring van waarschuwingssymbolen en instructies</b> . . . 3	14.4 Taal . . . . . 11
<b>2. Inhoud van de verpakking</b> . . . . . 3	14.5 Fabrieksinstellingen . . . . . 11
<b>3. Sicherheitshinweise</b> . . . . . 3	14.6 Softwareversie . . . . . 11
<b>4. Montage</b> . . . . . 3	<b>15. Onderhoud en verzorging</b> . . . . . 12
4.1 Montage met bevestigingsklem (Klemverbinding) . . . . . 3	<b>16. Uitsluiting van garantie en aansprakelijkheid</b> . . . . . 12
4.2 Montage met steeksysteem / montageplaat (Schroefverbinding) . . 4	<b>17. Service en support</b> . . . . . 12
<b>5. Algemene instructies voor de bediening</b> . . . . . 4	<b>18. Aanwijzingen over de afvalverwerking</b> . . . . . 12
5.1 Navigatie en regeling . . . . . 4	<b>19. Conformiteitsverklaring</b> . . . . . 12
5.2 Aanvullende informatie . . . . . 4	
5.4 In- en uitschakelen / Stand-by . . . . . 4	
5.5 Volume aanpassen . . . . . 4	
<b>6. Inbedrijfstelling</b> . . . . . 5	
6.1 Radio - Aansluiten en starten . . . . . 5	
<b>7. Bedrijfsmodi (FM/DAB&amp;DAB+/AUX IN)</b> . . . . . 5	
<b>8. Digitale radio (DAB/DAB+)</b> . . . . . 5	
8.1 Weergave beeldscherm . . . . . 5	
8.2 Zenderlijst . . . . . 6	
8.3 Zenders zoeken / Volledig automatisch zenders zoeken . . . . . 6	
8.4 Inactieve zenders / Zenderlijst opschonen . . . . . 6	
8.5 Aanpassen geluidsvolume / Dynamic Range Control (DRC) . . . . 6	
<b>9. Analoge radio (FM/UKW)</b> . . . . . 7	
9.1 Handmatig zenders instellen . . . . . 7	
9.2 Automatische zenderinstelling . . . . . 7	
9.3 Audio-instellingen . . . . . 7	
<b>10. Aux-In</b> . . . . . 8	
<b>11. Favorietenbeheer (FM/DAB&amp;DAB+)</b> . . . . . 8	
11.1 Sneltoetsen voor voorkeurzenders (8-14) toewijzen en programmeren . . . . . 8	
11.2 Voorkeurzenders oproepen . . . . . 8	
11.3 Voorkeurzenderlijst (1-30) met zenders vullen . . . . . 8	
11.4 Zender uit de voorkeurzenderlijst (1-30) oproepen . . . . . 8	
<b>12. Sleptimer</b> . . . . . 8	
<b>13. Wekker</b> . . . . . 8	
13.1 Instellingen . . . . . 9	
13.2 Wekker activeren/deactiveren . . . . . 9	
13.3 Wekker beëindigen / Snooze-functie . . . . . 9	
13.4 Eierwekker . . . . . 9	
<b>14. Systeeminstellingen</b> . . . . . 10	
14.1 Equalizer . . . . . 10	
14.2 Tijdinstellingen . . . . . 10	
14.3 Verlichting . . . . . 10	

Hartelijk dank dat u voor een product van Hama heeft gekozen.

Neem de tijd om de volgende aanwijzingen en instructies volledig door te lezen. Berg deze gebruiksaanwijzing vervolgens op een goede plek op zodat u hem als naslagwerk kunt gebruiken. Op zodat u hem als naslagwerk kunt gebruiken. Mocht u het toestel verkopen, geeft u dan ook deze gebruiksaanwijzing aan de nieuwe eigenaar.

## 1. Verklaring van waarschuwingssymbolen en instructies



### Gevaar voor een elektrische schok

Dit symbool duidt op gevaar bij aanraking van niet-geïsoleerde onderdelen van het product, welke mogelijk onder een zodanig gevaarlijke spanning staan, dat het gevaar voor een elektrische schok aanwezig is.



### Waarschuwing

Wordt gebruikt voor veiligheidsinstructies of om de aandacht te trekken op bijzondere gevaren en risico's.



### Aanwijzing

Wordt gebruikt voor extra informatie of belangrijke informatie.

## 2. Inhoud van de verpakking

- Digitale radio „DR350“
- Voedingsadapter
- Klemverbinding
- Schroefverbinding
- Antennegeleiding wit
- Antennegeleiding zwart
- Beknopte handleiding

## 3. Sicherheitshinweise

- Het product is bedoeld voor het privé-, niet zakelijke, gebruik in huiselijke kring.
- Toestel beschermen tegen vuil, vocht en oververhitting. Alleen in droge ruimtes opstellen.
- Dit product dient, zoals alle elektrische producten, buiten het bereik van kinderen te worden gehouden!
- **Kinderen** mogen niet met het product spelen. Het reinigen en **onderhouden door de gebruiker** mag niet door **kinderen** zonder toezicht worden uitgevoerd.
- Laat het product niet vallen en stel het niet bloot aan zware schokken of stoten.
- Gebruik het product niet buiten de in de technische gegevens vermelde vermogensgrenzen.

- Het verpakkingsmateriaal mag absoluut niet in handen van kinderen komen; verstikkingsgevaar.
- Het verpakkingsmateriaal direct en overeenkomstig de lokaal geldende afvoerschriften afvoeren.
- Wijzig niets aan het toestel. Daardoor vervalt elke aanspraak op garantie.



### Gevaar voor een elektrische schok

- Open het product niet en gebruik het niet meer bij beschadigingen.
- Gebruik het product niet indien de AC-adapter, de adapterkabel of de voedingskabel is beschadigd.
- Probeer het product niet zelf te onderhouden of te repareren. Laat onderhouds- en reparatiewerkzaamheden door vakpersoneel uitvoeren.

## 4. Montage



### Aanwijzing – montageplaats

Kies daarvoor een geschikte plaats waar de radio niet aan warmtebronnen of vocht wordt blootgesteld (niet boven of in de buurt van gasfornuis/ vaatwasmachine/ gootsteen).

### 4.1 Montage met bevestigingsklem (Klemverbinding)

- Monteer de bevestigingsklem met de vier meegeleverde schroeven op de bovenzijde van de radio. U kunt daarbij uit drie montageposities kiezen. (afb. B).
- Steek de radio met de gemonteerde bevestigingsklem gewoon op een plank van uw hangkasten. U kunt zo tevens op ieder moment de montagepositie eenvoudig wijzigen.
- De montagepositie van de radio kan op ieder moment door het wijzigen van de positie van de bevestigingsklem worden aangepast.
- Controleer of de radio goed is bevestigd.



## 4.2 Montage met steekstelsel / montageplaat

(Schroefverbinding)

- Bevestig de meegeleverde montageplaat met alle vijf de houtschroeven aan de onderzijde van uw hangkasten. (C)
- Breng de radio zodanig op de montageplaat aan, dat de 4 steekpennen nauwkeurig vastklikken (afb. C, 1 en 2).
- Controleer of de radio goed is bevestigd.

## 5. Algemene instructies voor de bediening

### Bedieningsinstructies

- Bij een selectie van meerdere buttons (bijv. **JA** of **NEE**) heeft de geselecteerde button een lichte achtergrond.
- In keuzemenu's (met keuze uit bijv. Equalizer, Update, enz.) wordt de op dat moment geselecteerde optie aangegeven met [✓].

### 5.1 Navigatie en regeling

[**VOLUME/SELECT/NAVIGATE**] heeft een dubbele functiebezetting:



#### A) Menu

- Door in het menu aan [**VOLUME/SELECT/NAVIGATE**] te draaien, selecteert u de afzonderlijke menu-onderdelen.
- Door op [**VOLUME/SELECT/NAVIGATE**] te drukken, bevestigt u de selectie.

#### B) Afspeelscherm

- Door in het afspeelscherm aan [**VOLUME/SELECT/NAVIGATE**] te draaien, wijzigt u het geluidsvolume van de radio.
- Door [**VOLUME/SELECT/NAVIGATE**] naar links of rechts te draaien, wordt het geluidsvolume van de radio verlaagd resp. verhoogd.

### Aanwijzing



- Bevindt u zich in het afspeelscherm, dan schakelt u met [] tussen de geluidsvolumeregeling en de zenderkeuzelijst heen en weer.
- Druk op [] om de huidige invoermodus te laten weergeven. Is de zenderkeuze actief, dan verschijnt in de display het infosymbool en de beschrijving zenderlijst. Door [**VOLUME/SELECT/NAVIGATE**] te draaien, navigeert u door alle gevonden zenders.

Bevindt u zich in het menu, dan keert u door op

[] te drukken terug naar het afspeelscherm.

Druk op [] om terug te keren naar het voorgaande menu-onderdeel.

## 5.2 Aanvullende informatie

Door op [] te drukken wordt – afhankelijk van de bedrijfsmodus en de respectievelijke zenders – aanvullende informatie weergegeven. Door bij herhaling op de [] -toets te drukken, kan tussen de afzonderlijke soorten informatie worden geschakeld.

### • Omschrijving

Weergave van de radiozender, het actuele programma, inhoud, thema's, enz.

### • Genre/Land van het programma

### • Validiteit / Signaalsterkte

### • Bitrate

De op dat moment ontvangen digitale bitrate van de ontvangen zender wordt weergegeven.

### • Website van de zender

### • Kanaalinformatie

### • Huidige datum

### • Interpreet

### • Album

### • Artiest

### Aanwijzing

- De omvang van de getoonde informatie richt zich naar de actuele weergave van het afspeelscherm.

## Weergave afspeelscherm (DAB-modus)

- gedeeld scherm (slideshow kleiner, grote weergave van zenderinformatie)
- slideshow met ondertiteling (zenderinformatie in een regel)
- slideshow in een volledig scherm – geen weergave van informatie

## 5.4 In- en uitschakelen / Stand-by

- Druk op [] , om de radio in of uit te schakelen (stand-by).

### Aanwijzing

- Trek de stekker van de radio uit het stopcontact om het toestel volledig uit te schakelen.

## 5.5 Volume aanpassen

Door draaien van [**NAVIGATE/ENTER/VOLUME**] (16) verhoogt/verlaagt u het volume.





## 6. Inbedrijfstelling

### 6.1 Radio - Aansluiten en starten

- Controleer voordat de eerste keer wordt ingeschakeld, of de ontvangstantenne (21) op de achterzijde van de radio is uitgepakt en de flexibele kabelantenne is afgerold. In de verpakking bevinden zich twee kabelgeleiders voor het vastzetten van de antenne.
- Plak de kabelgeleider op een vlakke en schone ondergrond en klem de antennekabel in de geleider.

Sluit de voedingskabel aan op een veilig en eenvoudig bereikbaar stopcontact. De voedingsadapter is geschikt voor een netspanning van 100-240 V en kan dus worden gebruikt in vrijwel alle elektriciteitsnetten op basis van wisselstroom. Let op: hiervoor kan een landspecifieke adapter nodig zijn. Een bijbehorende productselectie vindt u op [www.hama.com](http://www.hama.com)

#### Aanwijzing

- Sluit het product alleen aan op een daarvoor goedgekeurd stopcontact.
- Let er bij contactdozen met meerdere aansluitingen op dat de aangesloten verbruikers het toegestane totale vermogen niet overschrijden.
- Het stopcontact moet altijd gemakkelijk bereikbaar zijn.
- Indien het product gedurende langere tijd niet wordt gebruikt, trek dan de stekker uit het stopcontact.

Zodra het product is aangesloten op het stopcontact, vindt de initialisatie plaats. De radio wordt gestart.

Na het starten bevindt de radio zich in de stand-by-modus en kan met de toets  worden gestart.

#### Aanwijzing

Direct na het inschakelen van de radio wordt er naar DAB-zenders gezocht. Wacht tot het zoeken is voltooid. Nadat het zoeken is voltooid, wordt de eerste zender van de lijst weergegeven.

### Eerste configuratie / Instellen van de taal

Bij de eerste inbedrijfstelling is als standaardtaal van de radio Engels ingesteld. Ga als volgt te werk om de taal aan te passen:

- Druk op  om in het menu voor de instellingen terecht te komen.
- Navigeer door het draaien van **[VOLUME/SELECT/NAVIGATE]** naar het menu-onderdeel „System Settings“.
- Bevestig de selectie door op **[VOLUME/SELECT/NAVIGATE]** te drukken.
- Door **[VOLUME/SELECT/NAVIGATE]** te draaien, komt u in de keuze „Language“. Bevestig de selectie door op **[VOLUME/SELECT/NAVIGATE]** te drukken.
- Selecteer uw gewenste systeemtaal door **[VOLUME/SELECT/NAVIGATE]** te draaien.
- Bevestig de selectie door op **[VOLUME/SELECT/NAVIGATE]** te drukken.

### 7. Bedrijfsmodi (FM/DAB&DAB+/AUX IN)

Dit toestel beschikt over een ontvangstmodule voor analoge radio via UKW/FM en voor digitale radio via DAB/DAB+. Als alternatief kan een audiosignaal via een kabelverbinding met een 3,5 mm audiokabel tot stand worden gebracht.

Druk herhaalde malen op **[M]** om de gewenste ontvangstmethode te selecteren.

### 8. Digitale radio (DAB/DAB+)

#### 8.1 Weergave beeldscherm

#### Aanwijzing

Het wijzigen van de weergave van het beeldscherm is alleen mogelijk in het afspeelscherm.

Indien een zender, afgezien van algemene informatie (RDS), tevens beeldinhoud (zogenoemde slideshow-inhoud/SLS) uitzendt, dan zijn er bij de weergave drie verschillende varianten mogelijk. Druk op **[VOLUME/SELECT/NAVIGATE]** om de presentatie te wijzigen.



## 8.2 Zenderlijst

### Aanwijzing

De zenderlijst bevat alle zenders die bij de laatste keer zoeken werden gevonden. De ontvangstkwaliteit van een zender is afhankelijk van factoren zoals het weer, de plaats van opstelling en hoe de antenne is gericht. Indien een zender die in de zenderlijst is vermeld, niet te ontvangen is, wijzig dan eventueel de richting van de antenne of de plaats van opstelling van de radio. Zenders die niet meer zijn te ontvangen kunnen - zoals in hoofdstuk 8.4 is beschreven - uit de zenderlijst worden verwijderd.

Indien tijdens de inbedrijfstelling van de radio het automatisch zoeken naar zenders volledig werd voltooid en de plaats van opstelling is nog steeds hetzelfde, dan hoeft er niet opnieuw naar zenders te worden gezocht.



- Druk op  en selecteer het menu-onderdeel „Zenderlijst“.
- Door op **[VOLUME/SELECT/NAVIGATE]** te drukken, komt u in de actuele zenderlijst in een alfabetische volgorde.
- Navigeer door de lijst door **[VOLUME/SELECT/NAVIGATE]** te draaien.
- Selecteer de gewenste zender door op **[VOLUME/SELECT/NAVIGATE]** te drukken.

## 8.3 Zenders zoeken / Volledig automatisch zenders zoeken

- Druk op  en navigeer naar het menu-onderdeel „Voll. zenders zoeken“ om het automatisch zoeken naar zenders opnieuw te starten.
- Bevestig de selectie door op **[VOLUME/SELECT/NAVIGATE]** te drukken. Wacht tot het zoeken volledig is voltooid.

## 8.4 Inactieve zenders / Zenderlijst opschonen

Inactieve zenders, welke niet meer kunnen worden ontvangen, kunnen uit de lijst worden verwijderd.

- Druk op  en navigeer naar het menu-onderdeel „inactieve zenders“.
- Bevestig de selectie door op **[VOLUME/SELECT/NAVIGATE]** te drukken.
- Selecteer bij de volgende controlevraag „Ja“ en bevestig deze keuze met **[VOLUME/SELECT/NAVIGATE]**.
- Druk op  of selecteer bij de controlevraag „Nee“ om het verwijderen van zenders te annuleren.

### Aanwijzing

Om de zenderlijst actueel te houden, adviseren wij om de lijst door middel van het regelmatig en volledig zoeken naar zenders te actualiseren (zie hoofdstuk 8.3).

## 8.5 Aanpassen geluidsvolume / Dynamic Range Control (DRC)

Veel radiozenders in het DAB-netwerk ondersteunen een volumeregeling die tijdens het spelen actief ingrijpt. Als het volume plotseling toeneemt, verlaagt de DRC dit automatisch. Als het volume plotseling afneemt, verhoogt de DRC dit automatisch. Hetzelfde gebeurt als het volume plotseling omlaag gaat. De radio zal het volume dan weer verhogen.

**DRC hoog:** volledige aanpassing van de verschillende volumes. Een sterke compressie kan de dynamiek van een muziekstuk hoorbaar verminderen.

**DRC laag:** gedeeltelijke aanpassing van de verschillende volumes. Subtieler, zonder al te veel verstoring van de dynamiek.

**DRC uit:** geen aanpassing.

Ga als volgt te werk om dit in te stellen:

### Aanwijzing

Standaard is de volumeaanpassing DRC gedeactiveerd.

- Druk op  en navigeer naar het menu-onderdeel „Aanpassen geluidsvolume“.
- Bevestig de selectie door op **[VOLUME/SELECT/NAVIGATE]** te drukken.
- Selecteer de gewenste optie en bevestig de selectie door op **[VOLUME/SELECT/NAVIGATE]** te drukken.

## 9. Analoge radio (FM/UKW)

### 9.1 Handmatig zenders instellen

Bij handmatige zenderinstelling hebt u de mogelijkheid om de gewenste frequentie zelf vast te leggen en om ook zenders te ontvangen die tijdens het automatisch zoeken zijn overgeslagen omdat het signaal slecht was.

- Druk in de FM-modus herhaalde malen op  om tussen de geluidsvolumeregeling en het instellen van de zenders te schakelen.
- Selecteer het menu-onderdeel „Zenders instellen” en bevestig de selectie met **[VOLUME/SELECT/NAVIGATE]**.
- Draai aan **[VOLUME/SELECT/NAVIGATE]** (links: - 0.05 MHz/ rechts: + 0.05 MHz) totdat de gewenste frequentie wordt weergegeven. Wacht even en
- de weergave van het ontvangen zendsignaal begint.

#### Aanwijzing

De radio schakelt na een paar seconden automatisch weer terug naar de geluidsvolumeregeling. Indien u dus de frequentie-instelling niet wijzigt, dan moet u eventueel opnieuw de toets  gebruiken om bij de zenderinstelling te komen.

### 9.2 Automatische zenderinstelling

De radio kan automatisch naar zenders zoeken. Daarbij wordt het totale frequentiebereik van de analoge radio-ontvanger doorzocht. Als er een zender wordt gevonden, stopt de radio met zoeken en begint te spelen.

- Druk in de FM-modus herhaalde malen op  om tussen de geluidsvolumeregeling en het instellen van de zenders te schakelen.
- Selecteer het menu-onderdeel „Zenders instellen” en bevestig de selectie met **[VOLUME/SELECT/NAVIGATE]**.
- Draai aan **[VOLUME/SELECT/NAVIGATE]** (links: - 0.05 MHz/ rechts: + 0.05 MHz) om de gewenste richting van het scannen te bepalen en druk vervolgens op **[VOLUME/SELECT/NAVIGATE]** om het automatisch zoeken naar zenders te starten.

### Zoeken naar zenders – Instelling

Met behulp van de zoekinstellingen kunt u vastleggen of zenders met een zwak signaal ook moeten worden meegenomen bij het automatisch zoeken.

#### Ga daarvoor als volgt te werk:

- Druk herhaalde malen op  om bij het menu-onderdeel „Zoekinstellingen” te komen.
- Bevestig de selectie door op **[VOLUME/SELECT/NAVIGATE]** te drukken.
- Selecteer „Alleen sterke zenders” om bij het automatisch zoeken alleen te stoppen bij zenders met een sterk signaal. Anders wordt gestopt bij elke zender waarvan een signaal wordt ontvangen.

#### Aanwijzing

Standaard is de methode „Alleen sterke zenders” ingesteld.

### 9.3 Audio-instellingen

Sommige radiozenders zenden hun signaal uit in stereokwaliteit. Deze radio gebruikt standaard stereosignalen en de weergave wordt daartoe geoptimaliseerd.

Bij bepaalde zenders verbetert de kwaliteit licht als de zenders met een zwakke ontvangst in mono worden gespeeld. U kunt deze functie in het menu activeren; de radio wordt dan bij een slechte signaalkwaliteit automatisch ingesteld op mono-ontvangst. Ga als volgt te werk als u deze optie wilt wijzigen:

- Druk op  en navigeer naar het menu-onderdeel „Audio-instellingen”.
- Selecteer „Alleen mono” en bevestig de invoer met **[VOLUME/SELECT/NAVIGATE]**.



## 10. Aux-In

Via de analoge audio-ingang (AUX IN-bus) kunt u mobiele eindapparaten (bijvoorbeeld smartphone, tablet-pc, MP3-speler, enz.) op de radio aansluiten en de audiobestanden via de radio afspelen.

- Druk herhaalde malen op **[M]** om de bedrijfsmodus AUX In te activeren.
- Sluit uw mobiele eindapparaat aan op de audio-ingang (AUX In poort) (18) van de radio met een 3,5 mm audiokabel (stereokabel).
- Start en regel het afspelen van audio via het aangesloten eindapparaat.

### Aanwijzing

- Indien het geluidsvolume van de weergave ondanks een op de radio hoog ingesteld volume zeer zacht klinkt, controleer dan het geluidsvolume van het eindapparaat en zet dit eventueel harder.
- Denk er bij het omschakelen van de modus aan om het geluidsvolume van de radio vooraf weer te verlagen omdat de geluidsvolumewaarde van de AUX-modus gehandhaafd blijft.

## 11. Favorietenbeheer (FM/DAB&DAB+)

De radio beschikt over zeven vrij te programmeren geheugenplaatsen voor voorkeuzenders (8-14) en een vrij te programmeren zenderlijst met 30 geheugenplaatsen. Deze voorkeuzenderlijsten zijn voor analoge en digitale radio onafhankelijk van elkaar. Zowel de sneltoetsen voor voorkeuzenders als de zenderlijst zijn afzonderlijk voor FM en DAB/DAB+ beschikbaar.

### Aanwijzing

De sneltoetsen (1-7) (8-14) komen overeen met de geheugenplaatsen 1-7 in de grote voorkeuzenderlijst.

### 11.1 Sneltoetsen voor voorkeuzenders (8-14) toewijzen en programmeren

- Stel de zender in die u op een voorkeuzender-geheugenplaats wilt vastleggen.
- Houd, zodra de zender wordt afgespeeld, de desbetreffende sneltoets ingedrukt totdat in de display [] wordt weergegeven.
- De keuze wordt door de indicatie van „Programma (1-7) opgeslagen” in de display bevestigd.

### Aanwijzing

Het is niet mogelijk een eenmaal opgeslagen zender te wissen. U kunt alleen een opgeslagen zender door een andere zender vervangen en daardoor de aanvankelijke voorkeuzender overschrijven.

### 11.2 Voorkeuzenders oproepen

Druk om een opgeslagen zender op te roepen, op de desbetreffende sneltoets (8-14).

### 11.3 Voorkeuzenderlijst (1-30) met zenders vullen

- Stel de zender in die u op een voorkeuzender-geheugenplaats wilt vastleggen.
- Houd zodra de zender wordt afgespeeld, **[H]** ingedrukt totdat de voorkeuzenderlijst wordt geopend.
- Navigeer naar de gewenste geheugenplaats en bevestig uw keuze door op **[VOLUME/SELECT/NAVIGATE]** te drukken.
- De keuze wordt door **[✓]** in de display en de weergave „Programma (1-7) opgeslagen” in de display bevestigd.

### Aanwijzing

Het is niet mogelijk een eenmaal opgeslagen zender te wissen. U kunt alleen een opgeslagen zender door een andere zender vervangen en daardoor de aanvankelijke voorkeuzender overschrijven.

### 11.4 Zender uit de voorkeuzenderlijst (1-30) oproepen

- Druk op **[H]** om de voorkeuzenderlijst op te roepen.
- Navigeer naar de gewenste zender en bevestig uw keuze door op **[VOLUME/SELECT/NAVIGATE]** te drukken.

## 12. Sleeptimer

De radio beschikt over een timer-functie die het toestel na verloop van een ingestelde tijd in de stand-by-modus zet.

- Druk op **[⚙️]** en open de „Systeeminstellingen”.
- Selecteer het menu-onderdeel „Sleeptimer” en bevestig de selectie met **[VOLUME/SELECT/NAVIGATE]**.
- Door **[VOLUME/SELECT/NAVIGATE]** te draaien, kunt u de waarde van de timer instellen.
- Bevestig uw instelling door op **[VOLUME/SELECT/NAVIGATE]** te drukken.

## 13. Wekker

De radio heeft twee afzonderlijk instelbare wektijden.

### 13.1 Instellingen

- Druk op  en open de „Systeeminstellingen“.
- Selecteer het menu-onderdeel „Wekker“ en bevestig de selectie met **[VOLUME/SELECT/NAVIGATE]**.
- Wekker 1 en Wekker 2 worden identiek geconfigureerd en maken het vastleggen van twee afzonderlijke wektijden mogelijk. Selecteer Wekker 1 of 2 en stel de volgende gegevens in met behulp van **[VOLUME/SELECT/NAVIGATE]**:

#### Herhaling

- Selecteer wanneer de wekker actief moet zijn:  
Uit - Dagelijks - Eenmaal - Werkdagen - Weekend

#### Wektijd

- Door **[VOLUME/SELECT/NAVIGATE]** te draaien, stelt u de wektijd stap voor stap in.
- Door op **[VOLUME/SELECT/NAVIGATE]** te drukken, bevestigt u de instelling van een positie en springt automatisch naar de volgende.

#### Bron

- Leg vast of u gewekt wilt worden door een geluidssignaal (zoemer), DAB of FM.

#### Duur min.

- Leg een tijdsinterval vast waarin de wekker na het bereiken van de wektijd actief dient te zijn.
- Als de wekker niet wordt uitgeschakeld, schakelt de radio na het gekozen tijdsinterval automatisch om naar de stand-by-modus.

#### Geluidsvolume

- Leg vast met welk geluidsvolume u gewekt wilt worden.

##### Aanwijzing

Bij het afgaan van de wekker wordt u niet direct met het ingestelde geluidsvolume gewekt, maar het geluidsvolume wordt stapsgewijs tot aan het ingestelde geluidsvolume verhoogd.

### 13.2 Wekker activeren/deactiveren

- Door op **[VOLUME/SELECT/NAVIGATE]** te drukken, schakelt u tussen een actieve (In) en inactieve (Uit) wekker.

### 13.3 Wekker beëindigen / Snooze-functie

- Als de wekker afgaat, drukt u eenmaal op  om de wekker te stoppen.
- Druk herhaalde malen op **[VOLUME/SELECT/NAVIGATE]** om de snooze-functie te activeren.
- De wekker blijft uitgeschakeld gedurende het geselecteerde tijdsinterval (5/10/15/30 minuten) en gaat daarna weer af.

### 13.4 Eierwekker

#### Aanwijzing

De functie eierwekker is vanaf software-versie 6.2 of hoger beschikbaar.

De radio is voorzien van een eierwekker die na een vooraf ingestelde tijd een alarmtoon laat horen.

- Druk op  en selecteer Eierwekker in het Systeeminstellingen en bevestig de selectie door op **[VOLUME/SELECT/NAVIGATE]** te drukken.



Selecteer door **[VOLUME/SELECT/NAVIGATE]** te draaien de gewenste countdown-tijd (0-99 min.).

- Druk op **[VOLUME/SELECT/NAVIGATE]** om de nog resterende tijd te laten weergeven.
- Druk op **[POWER]** of **[BACK]** om de alarmtoon, die na afloop van het tijdsinterval weerklinkt, uit te schakelen. Doet u dit niet, dan stopt de alarmtoon automatisch na 30 minuten.
- Stel het tijdsinterval in op 0 minuten om de eierwekker te deactiveren.



---

## 14. Systeeminstellingen

### 14.1 Equalizer

Met behulp van de equalizer kunt u het klankbeeld van de radio aan uw eigen voorkeur aanpassen door de intensiteit van hoge en lage tonen in te stellen.

U kunt daarbij een van de vooraf geconfigureerde profielen – afgestemd op verschillende genres – selecteren of zelf een profiel samenstellen.

U kunt de equalizer als volgt instellen:

- Druk op  en open de „Systeeminstellingen“.
- Selecteer het menu-onderdeel „Equalizer“ en bevestig de selectie met [VOLUME/SELECT/NAVIGATE].
- Door [VOLUME/SELECT/NAVIGATE] te draaien, kunt u één van de vooraf geconfigureerde profielen selecteren. Als het geluid tijdens het instellen aan staat, kunt u de wijzigingen in het klankbeeld horen.
- Bevestig de instelling met [VOLUME/SELECT/NAVIGATE].

### Mijn EQ

- Druk op  en open de „Systeeminstellingen“.
- Selecteer het menu-onderdeel „Mijn EQ-instelling“ en bevestig de selectie met [VOLUME/SELECT/NAVIGATE].
- De instellingen voor Bas en Hoge tonen worden geopend.
- Draai om een waarde te wijzigen, [VOLUME/SELECT/NAVIGATE] naar links of rechts. Als het geluid tijdens het instellen aan staat, kunt u de wijzigingen in het klankbeeld horen.
- Druk nadat u alle instellingen hebt uitgevoerd, op [VOLUME/SELECT/NAVIGATE].
- Druk op  om de instellingen voor het profiel „Mijn EQ“ op te slaan.
- Selecteer de optie „Mijn EQ“ om het nieuwe profiel in gebruik te nemen en bevestig de selectie met [VOLUME/SELECT/NAVIGATE].

### 14.2 Tijdinstellingen

- Druk op  en open de „Systeeminstellingen“.
- Selecteer het menu-onderdeel „Tijd“ en bevestig de selectie met [VOLUME/SELECT/NAVIGATE].

#### Tijd-/ Datuminstellingen

- Door het draaien van [VOLUME/SELECT/NAVIGATE] stelt u de tijd en datum stap voor stap in.
- Door op [VOLUME/SELECT/NAVIGATE] te drukken, bevestigt u de instelling van een positie en springt automatisch naar de volgende.
- Druk op  om de instellingen op te slaan.

#### Actualisering

Bij het automatisch bijwerken via het radionet FM/DAB/DAB+ worden de tijd en de datum van de zenders opgehaald en door het apparaat verwerkt. Bij synchronisatie via deze bron hebt u de grootste zekerheid dat zelfs na stroomuitval de tijd correct wordt gesynchroniseerd en dat opgeslagen wektijden bewaard blijven.

**Van ALL (Van allemaal)** – De tijdinformatie wordt van iedere beschikbare bron opgehaald.

**Van digitale radio** – De tijdinformatie wordt alleen van het DAB-zenderaanbod opgehaald.

**Van FM** – De tijdinformatie wordt alleen van het analoge radionetwerk opgehaald.

**Geen actualisering** – De tijdinformatie wordt niet geactualiseerd (handmatige instelling).

#### Notatie

U kunt kiezen tussen 12- en 24-uursnotatie.

#### Datumnotatie

Kies uit de datumnotaties DD-MM-JJJJ en MM-DD-JJJJ.

### 14.3 Verlichting

U kunt de achtergrondverlichting afzonderlijk instellen voor de verschillende gebruiksmodi (Normale werking, Stand-by-modus, Sluimerstand).

#### Ga daarvoor als volgt te werk:

- Druk op  en open de „Systeeminstellingen“.
- Selecteer het menu-onderdeel „Verlichting“ en bevestig de selectie met [VOLUME/SELECT/NAVIGATE].



## „Uitschakeling“

Legen Sie fest, ob das Display während des Betriebs nach einer festgelegten Zeit abgeschaltet bzw. gedimmt werden soll. Als Wert für die Abschaltung wird die Standby-Einstellung verwendet.

## „Gebruik“

Leg het helderheidsniveau van de display tijdens het in werking zijn vast.

## „Stand-by“

Leg het helderheidsniveau van de display tijdens de stand-by-modus vast.

### 14.4 Taal

Ga om de ingestelde menutaal van de radio te wijzigen als volgt te werk.

- Druk op  en open de „Systeeminstellingen“.
- Selecteer het menu-onderdeel „Taal“ en bevestig de selectie met **[VOLUME/SELECT/NAVIGATE]**.
- Selecteer de gewenste systeemtaal en bevestig de selectie met **[VOLUME/SELECT/NAVIGATE]**.

### 14.5 Fabrieksinstellingen

Ga om de radio te resetten naar de fabrieksinstellingen (toestand bij de levering) als volgt te werk:

- Druk op  en open de „Systeeminstellingen“.
- Selecteer het menu-onderdeel „Fabrieksinstellingen“ en bevestig de selectie met **[VOLUME/SELECT/NAVIGATE]**.
- Bevestig de volgende controlevraag met JA om de radio naar de fabrieksinstellingen te resetten. Al uw persoonlijke instellingen worden gewist.

#### Aanwijzing

- Problemen en storingen kunnen mogelijk worden opgelost door naar de fabrieksinstellingen te resetten.
- Hierbij worden echter alle eerder uitgevoerde instellingen zoals equalizer en voorkeuzenders onherroepelijk gewist.

### 14.6 Softwareversie

Om de huidige software-versie van uw radio te bekijken, gaat u als volgt te werk:

- Druk op  en open de „Systeeminstellingen“.
- Selecteer het menu-onderdeel „SW-versie“ en bevestig de selectie met **[VOLUME/SELECT/NAVIGATE]**.

#### Aanwijzing

- Indien u hulp van de klantenservice nodig hebt, geef dan deze software-versie aan de medewerker door. Vaak worden problemen met behulp van software-updates verholpen en kan uw aanvraag door het vergelijken van de software-versie met de meest actuele software-versie worden opgelost.
- Indien er updates ter beschikking zijn, dan vindt u deze op [www.hama.com](http://www.hama.com) met het respectievelijke artikelnummer of de benaming van de radio.
- U vindt eventueel een update-handleiding op de download-pagina van het artikel.



## 15. Onderhoud en verzorging

- Reinig dit product alleen met een pluisvrije, iets vochtige doek en gebruik geen agressieve reinigers.
- Indien u het product gedurende langere tijd niet gebruikt, dan schakelt u het toestel uit en trekt de stekker uit het stopcontact. Berg het toestel op een schone, droge plaats op alwaar het niet aan directe zonnestraling wordt blootgesteld.

## 16. Uitsluiting van garantie en aansprakelijkheid

Hama GmbH & Co KG aanvaardt geen enkele aansprakelijkheid of garantieclaims voor schade of gevolgschade, welke door ondeskundige installatie, montage en ondeskundig gebruik van het product ontstaan of het resultaat zijn van het niet in acht nemen van de bedieningsinstructies en/of veiligheidsinstructies.

## 17. Service en support

Neem bij vragen over het product contact op met de afdeling Productadvies van HAMA.  
Hotline: +49 9091 502-115 (Duits/Engels)

Meer support-informatie vindt u hier:  
[www.hama.com](http://www.hama.com)

## 18. Aanwijzingen over de afvalverwerking

### Notitie aangaande de bescherming van het milieu:



Ten gevolge van de invoering van de Europese Richtlijn 2012/19/EU en 2006/66/EU in het nationaal juridisch systeem, is het volgende van toepassing: Elektrische en elektronische apparatuur, zoals batterijen mag niet met het huisvuil weggegooid worden. Consumenten zijn wettelijk verplicht om elektrische en elektronische apparaten zoals batterijen op het einde van gebruik in te dienen bij openbare verzamelplaatsen speciaal opgezet voor dit doeleinde of bij een verkooppunt. Verdere specificaties aangaande dit onderwerp zijn omschreven door de nationale wet van het betreffende land. Dit symbool op het product, de gebruiksaanwijzing of de verpakking duidt erop dat het product onderworpen is aan deze richtlijnen. Door te recyclen, hergebruiken van materialen of andere vormen van hergebruiken van oude toestellen/batterijen, levert u een grote bijdrage aan de bescherming van het milieu.

## 19. Conformiteitsverklaring

 Hierbij verklaar ik, Hama GmbH & Co KG, dat het type radioapparatuur [00054862, 00054864] conform is met Richtlijn 2014/53/EU. De volledige tekst van de EU-conformiteitsverklaring kan worden geraadpleegd op het volgende internetadres:  
[www.hama.com](http://www.hama.com) -> 00054862, 00054864 -> Downloads.





***hama***®

**Hama GmbH & Co KG**  
86652 Monheim/Germany  
[www.hama.com](http://www.hama.com)

**The Spotify software is subject to third party licenses found here:**  
**[www.spotify.com/connect/third-party-licenses](http://www.spotify.com/connect/third-party-licenses)**

All listed brands are trademarks of the corresponding companies. Errors and omissions excepted, and subject to technical changes. Our general terms of delivery and payment are applied.